

ИНСТРУКЦИЯ ПО МОНТАЖУ И ОБСЛУЖИВАНИЮ НАСОСНЫЕ ГРУППЫ DN25 ECO-2

Оглавление

	Стр
1 НАСОСНЫЕ ГРУППЫ	2
1.1 РАСПРЕДЕЛИТЕЛЬНЫЙ МОДУЛЬ	3
2 КОМПОНЕНТЫ	4
2.1 ШАРОВЫЙ КРАН С ТЕРМОМЕТРОМ	4
2.1.1 ОБРАТНЫЙ КЛАПАН	4
2.1.2 ТЕРМОМЕТР	4
2.2 НАСОСЫ	4
2.3 СМЕСИТЕЛЬНЫЙ КЛАПАН	6
2.4 СЕРВОПРИВОД	7
2.5 ТЕПЛОИЗОЛЯЦИЯ	8
2.6 ДОП. ОБОРУДОВАНИЕ	8
2.6.1 ПЕРЕПУСКНОЙ БАЙПАС	8
2.6.2 ПОСТОЯННАЯ T ⁰ ПОДАЧИ	9
2.6.3 ПОВЫШЕНИЕ T ⁰ ОБРАТНОЙ ЛИНИИ	9
3 ВВОД В ЭКСПЛУАТАЦИЮ	9

Инструкция по безопасности



Пожалуйста, следуйте инструкции по безопасности во избежание поломки оборудования и причинения вреда здоровью персонала. Монтаж, ввод в эксплуатацию, проверка, обслуживание и ремонт оборудования должны производиться квалифицированными сотрудниками лицензированных монтажных организаций. Перед началом монтажа убедитесь в наличии всех деталей оборудования и их компонентов. Соблюдайте технику безопасности, мероприятия по защите окружающей среды и законы, регулирующие нормы по сборке, установке и обслуживанию теплотехнического оборудования. Инструкция составлена в соответствии с действующими законами и нормами Германии DIN, EN, DVGW, VDI и VDE.

Работа в системе:

Отключите питание и проверьте отсутствие напряжения в системе (например, на одном из участков, либо полное отключение электропитания). Убедитесь в отсутствии источника бесперебойного питания. (При наличии газовой трубы перекройте кран подачи газа и убедитесь в отсутствии открытых очагов пламени). Производить работы по замене деталей, несущих функцию технической безопасности, запрещено.

Используйте по назначению!

Применимо к установкам в соответствии с: DIN EN 12828 - Отопительное оборудование в помещениях, проектирование тепловых пунктов, вода для систем отопления в соответствии с нормами VDI 2035 - образование камней в системах для нагревания питьевой и бытовой воды.

Условные обозначения



Внимание, это важно!



Узнать больше



Инструкция по монтажу

1 Насосная группа

Технические данные

DN	25
Подключение верхнее	1" IG
Подключение нижнее	1 ½" AG
База насоса	180mm, R6/4", AG
Материалы	Сталь, Латунь, EPP изоляция
Материал уплотнителя	PTFE, EPDM
Отображение температуры	от 0 до 120°C
Рабочая температура	max. 110°C
Рабочее давление	max. 6 бар
Kvs	??? m³/h

Насосная группа используется в прямых и смесительных отопительных контурах с правым или левым расположением насоса. Компоненты насосной группы указаны в таблице и на Рис. 1-3.

Компоненты

1. Изоляция - Задняя крышка
2. Изоляция - Верхняя передняя часть
3. Изоляция - Нижняя передняя часть
4. Изоляция - Заглушка отсека привода
5. Изоляция - Заглушка боковая
6. Изоляция - Центральная часть
7. Шаровый кран обратной линии
8. Шаровый кран подающей линии
9. Гайка с уплотнением EPDM
10. Патрубок с внешней резьбой 2 x 1 ½"
11. Патрубок с внешней резьбой 2 x 1 ½" с боковым отводом (накидная гайка 1" с боковым отводом)
12. Смесительный клапан с байпасом, для правого и левого монтажа
13. Ручка шарового крана
14. Термометр обратной линии (синий)
15. Термометр подающей линии (красный)
16. Насос
17. Сервопривод смесительного клапана
18. Отсечной шаровой кран насоса



Рис.1: Размеры насосной группы DN25 ECO-2



Рис.2: Прямая насосная группа DN25 ECO-2

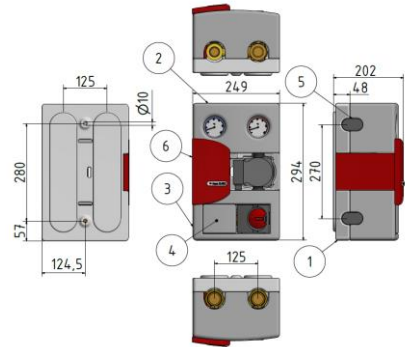

Рис.3: Смесительная насосная группа DN25 ECO-2

1.1 Монтаж на стену

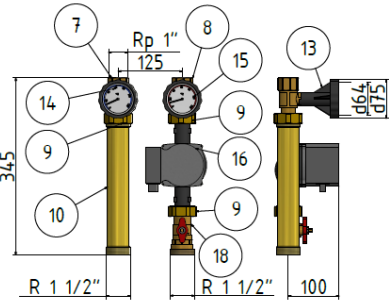

Насосную группу можно установить прямо на стену или на распределительный коллектор.

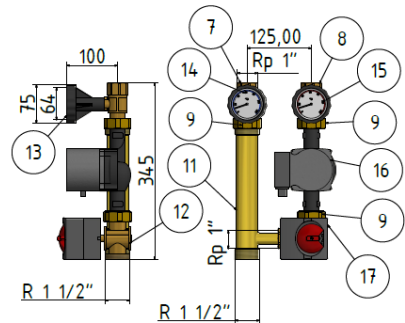
1. Выньте патрубки подачи и обратки из задней крышки изоляции.
2. Приложите крышку к стене и отметьте отверстия для сверления, или выполните разметку, как показано на Рис.4.
3. Просверлите отверстия $\varnothing 10\text{мм}$ и вставьте дюбели.
4. Проденьте кабель питания насоса через заднюю крышку изоляции.
5. Закрепите заднюю крышку изоляции на стене с помощью болтов-саморезов.
6. Вставьте патрубки подачи и обратки в заднюю крышку изоляции.
7. Присоедините трубопроводы к патрубкам.
8. Затяните все резьбовые соединения, убедитесь в их герметичности.
9. Присоедините передние и центральную части изоляции.



Рис.4: Настенное крепление насосных групп

1.2 Монтаж на коллектор

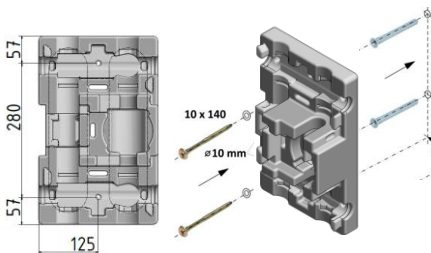

Монтаж насосных групп на распределительный коллектор (Рис. 5):

1. Выньте патрубки подающей и обратной линии из задней крышки изоляции и установите на патрубки коллектора, уже закреплённого на стене.
2. Затяните резьбовые соединения. Соблюдайте дистанцию 125мм.
3. Оденьте заднюю часть изоляции.
4. Оденьте передние и центральную части изоляции.



Рис 5: Распределительный коллектор



Монтаж возможен, только если задняя часть изоляции может быть свободно установлена. Мы рекомендуем использовать коллекторы Huch EnTEC с соответствующим свободным расстоянием до стены.

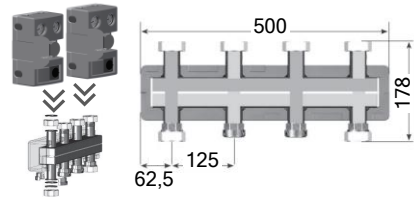

Насосы нельзя включать пока система не заправлена и из неё не удалён воздух! Следуйте инструкции по монтажу и эксплуатации насосов от производителя!

2 Компоненты

2.1 Шаровый кран с термометром

Шаровый кран с термометром состоит из поворотной рукоятки (Рис. 6, поз. 1) и термометра (Рис. 6, поз. 2) с цветной шкалой (синяя/красная), показывающей температуру подающего или обратного потоков.



Рис.6: Шаровый кран с термометром

2.1.1 Обратный клапан

Обратный клапан встроен в шаровый кран обратной линии с синим термометром. (Рис. 7, поз. 1 и 2).



Рис.7: Обратный клапан в шаровом кране

2.1.2 Термометр

Термометры просто вставлены в ручки кранов и их можно легко извлечь для замены. Заменять следует на такие же термометры. Пожалуйста, обращайтесь

внимание на цветную кодировку (рис. 8, поз. 1, синий = обратка, красный = подача).

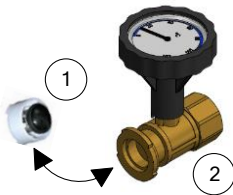

Корректировка термометра возможна после его извлечения и вращения подстроечного винта (Рис. 8, поз. 2).



Рис.8: Термометр

2.2 Насосы

Насосы, которые могут быть использованы в насосных группах:

Используемые насосы

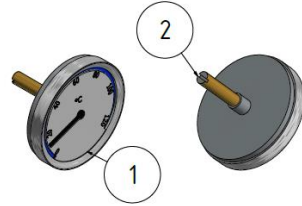
1. Grundfos: Alpha 25-40(N)-180
2. Grundfos: Alpha 25-60(N)-180
3. Grundfos: Alpha 2L 25-40-180
4. Grundfos: Alpha 2L 25-60-180
5. Grundfos: UPM3 Hybrid
6. Wilo: Yonos Para RS 25/7.0
7. Wilo: Stratos Para 25/1-7
8. Насосы любого производителя (макс. размеры см. Рис. 9)!



Рис.9: Максимальные размеры насоса

Характеристики различных насосов показаны на рис. 10 - 16.



Рис.10: Характеристики насоса Alpha2 xx40

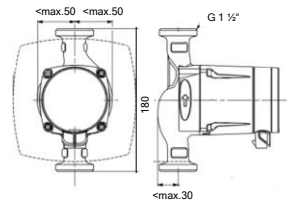

Рис.11: Характеристики насоса Alpha2L xx40

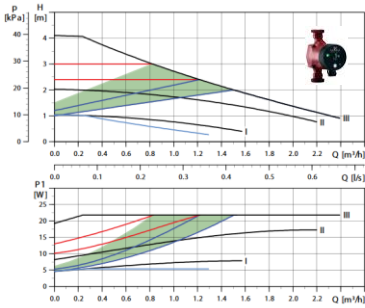

Рис.12: Характеристики насоса Alpha2L xx60

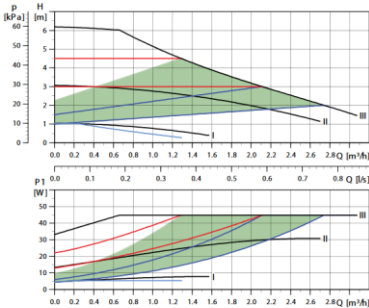

Рис.13: Характеристики насоса Alpha2L xx60

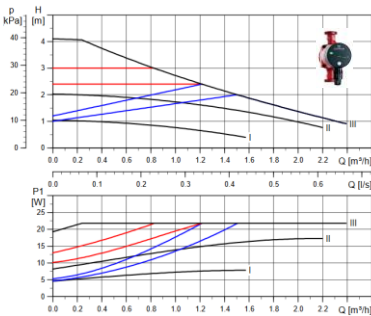

Рис.14: Характеристики насоса UPM3 Hybrid

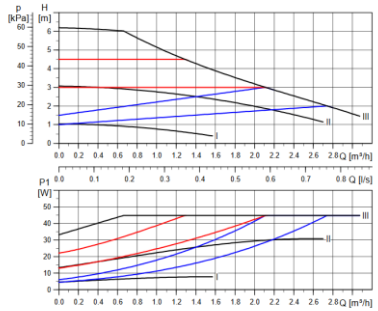

Рис.15: Характеристики насоса Wilo Yonos Para

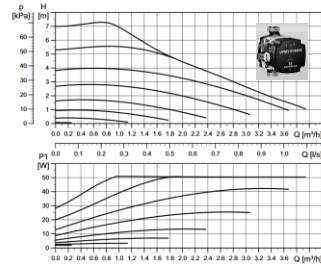

Рис.16: Характеристики насос Wilo Stratos Para

2.3 Смесительный клапан

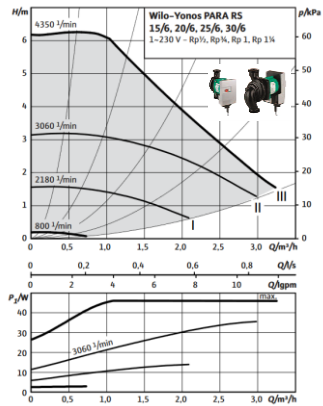
Смесительный клапан (Рис.17) используется в смесительных группах. Он устанавливается в линии подачи и подключается к обратной с помощью Т-образного соединения. В нём происходит смешивание горячей воды подающего и обратного потоков. В зависимости от открытия клапана, больше или меньше холодной воды подмешивается в горячую котельную воду, понижая температуру в отопительном контуре до требуемой.

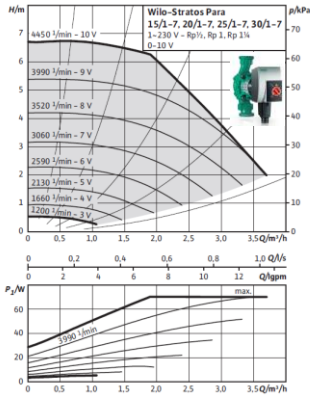
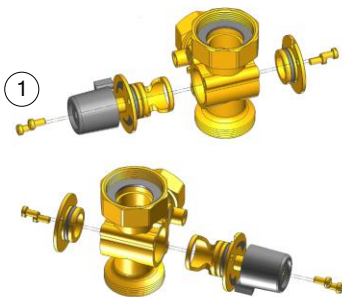

Fig. 17: Смесительный клапан (правый/левый)

Автоматическое управление возможно с помощью сервопривода, установленного на смесительном клапане, и управляемого контроллером или автономно.



Смесительный клапан может быть настроен для право- и левосторонней работы. Для этого необходимо выкрутить винты поз.1, как показано на Рис. 17, извлечь внутренний механизм, и перевернуть его зеркально на другую сторону смесительного клапана. Затем необходимо установить на место вынутые винты, и затянуть их.

Настройка байпаса

В смесительный клапан встроены байпас, который находится в закрытом состоянии при поставке с завода (Рис.18, поз. А).



Рис.18: Настройка встроенного байпаса

Возможна плавная регулировка байпаса. Байпас будет полностью открыт, если повернуть его на 90° по часовой стрелке в направлении поз. В. В положении В байпас открыт на 100%, и закрывается вращением обратно, в положение А.

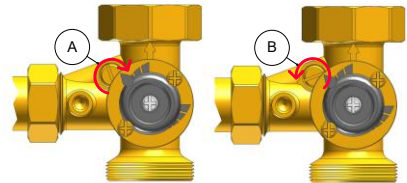

Байпас используют, когда температура подачи от источника тепла намного выше, чем необходимая температура в отопительном контуре (например, твердотопливный котёл и контур

тёплого пола). За счёт постоянного снижения температуры с помощью байпаса, увеличивается рабочий ход штока смесителя, что обеспечивает более точную регулировку температуры в отопительном контуре с помощью сервопривода.



Чтобы настроить байпас необходимо выполнить следующие действия:

1. Система отопления должна находиться в нормальном режиме работы, например: температура подачи 70°C!
2. Снимите сервопривод, выкрутив центральный винт.
3. Поверните регулировочный винт байпаса (Рис. 18, поз. А, 0% закрыт) на 90 °вправо (Рис.18, поз. В, 100% открыт).
4. Очень медленно закрывайте байпас (в поз. А) до тех пор, пока температура подачи не достигнет нужного значения (например, 40 °С = безопасная температура подачи для контура тёплого пола)
5. Установите на место сервопривод!

2.4 Сервопривод

Сервопривод (Рис.19) поставляется с кабелем длиной 2 м, имеет функцию аварийного ручного управления, и крепится на смесительном клапане с помощью винта. Сервопривод приобретается отдельно и не является частью насосной группы.

Технические данные

Размеры	93x82x92,5мм
Электропитание	50 Hz/230 V
Потреб. мощность	3,5 W
Момент на валу	6 Нм
Время поворота	135с/90°
Кабель питания	3x0,5mm ²
Класс защиты	II
Вид защиты	IP40
Темпер. окруж. среды	-10 до +50°C



Рис.19: Сервопривод - электроподключение



Положение сервопривода необходимо согласовать с положением штока смесителя, винт крепления должен быть затянут вручную.

Обозначение проводов кабеля

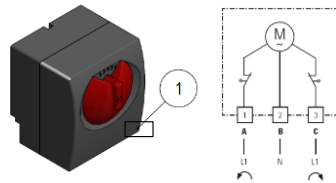
- A** коричневый
(Вращение влево, смеситель открывается, больше подмес)
- B** голубой
(Нейтральный проводник)
- C** Белый
(Вращение вправо, смеситель закрывается, меньше подмес)



Пожалуйста, соблюдайте инструкцию по монтажу и эксплуатации сервопривода!



Для включения режима аварийного ручного управления поверните пластиковый переключатель на корпусе привода (Рис.19 поз.1). Условные символы показаны на Рис. 20.



Рис.20: Переключатель режимов работы.

А Ручной режим

В Автоматический режим

2.5 Теплоизоляция

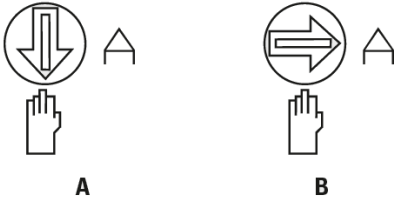
Изоляция позволяет располагать насос и подающую линию слева или справа. Для этого необходимо поменять местами верхнюю и нижнюю часть передней изоляции, (Рис. 21, поз. 1 и поз. 2),



Рис. 21: Перестановка насоса с права на лево

Таким образом, положение насоса (Рис. 21, поз.3) меняется с правого на левое.

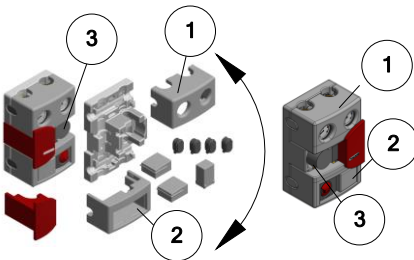

Удаление боковых заглушек позволяет устанавливать дополнительное оборудование с боковым подключением.

В разделе «Доп. оборудование» перечислено оборудование, позволяющее расширить возможности насосных групп.

2.6 Дополнительн. оборудование

2.6.1 Перепускной клапан

Перепускной клапан устанавливается между кранами подающей и обратной линии (Рис.22), что ограничивает давление в подаче, обеспечивает минимальную безопасную циркуляцию в контуре котла, уменьшает шум потока на термостатах потребителей, и предотвращает возможное образование пузырьков пара, приводящих к кавитационным разрушениям рабочего колеса циркуляционного насоса.



Клапан устанавливается между шаровыми кранами. Указывайте это при заказе насосных групп.



Рис.22: Насосная группа DN25 с клапаном

2.6.2 Поддержание постоянной температуры подающей линии

Контроль температуры подачи осуществляется с помощью сервопривода со встроенным контроллером с ЖК-дисплеем, и контактного датчика температуры. По командам контроллера сервопривод открывает или закрывает смесительный клапан, поддерживая фактическую температуру подающей линии на заданном значении (Рис.23).

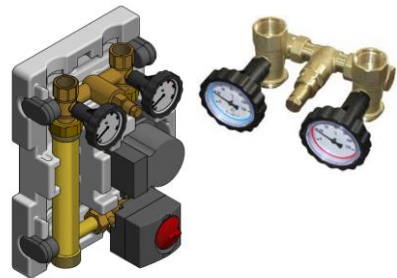

Рис.23: Насосная группа DN25 - Поддержание постоянной температуры подающей линии

2.6.3 Повышение температуры обратной линии

Такой же набор оборудования может быть использован для повышения температуры обратной линии (Рис. 24) Дополнительное оборудование не требуется!



Помните, что в шаровый кран обратной линии встроен обратный клапан, поэтому, поменяйте местами синий и красный краны.





Рис.24: Насосная группа DN25 - Повышение температуры обратной линии

3 Ввод в эксплуатацию

 После заправки и опрессовки системы, и после проверки на герметичность котла и водонагревателя, насосная группа может быть введена в эксплуатацию. Для этого откройте сначала шаровый кран подающей линии, поскольку в результате опрессовки (повышенного давления) котла или водонагревателя, в системе может образоваться скачок давления. Если сначала открыть шаровый кран обратной линии, скачок давления может повредить обратный клапан.

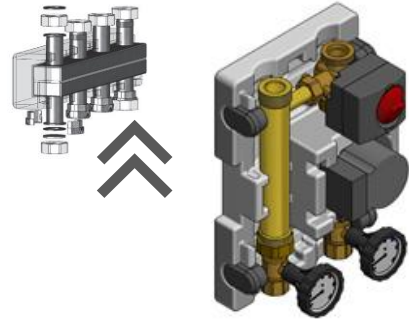
Huch EnTEC

ООО «Хух ЭнТЕК РУС»
117623, г. Москва, ул. 2-я
Мелитопольская, д.4А. стр.40

Тел.: +7 (495) 249 04 59

Web: www.huchentec.ru

v. 08/2017