



P.I.T.[®]

Progressive Innovational Technology



PRODUCT PASSPORT
USER'S MANUAL



ПАСПОРТ ИЗДЕЛИЯ
ИНСТРУКЦИЯ ПОЛЬЗОВАТЕЛЯ

EARTH DRILL МОТОБУР



P51210

P51211

PROGRESSIVE INNOVATIONAL TECHNOLOGY

ПРОГРЕССИВНЫЕ ИННОВАЦИОННЫЕ ТЕХНОЛОГИИ



ОБЩИЕ МЕРЫ БЕЗОПАСНОСТИ

1. Перед использованием бензопилы, внимательно прочитайте инструкцию, она входит в комплект бензопилы.
2. Не используйте бензопилу, если вы устали, под воздействием алкоголя или лекарств, при болезни и плохом самочувствии. Бензопила является опасным инструментом. Вы должны быть отдохнувшим и бодрым.
3. Используйте спец-ботинки, защитные очки, головной убор и другую спец-одежду.
4. Держите пилу обеими руками. Держите пилу как положено. Надежный захват поможет вам сохранить контроль над пилой в случае отдачи или других неожиданных рывков
5. левой рукой держите пилу за несущую переднюю дугу рядом с тормозом, правой возьмитесь за рукоятку со стороны управления газом – даже если вы левша.
5. Держите руки сухими чистыми и без масла или топливной смеси.
6. Пилите стоя чуть в сторону. Так вы сможете избежать ранения в результате обратного удара, если он произойдет.
7. Переносите пилу с зажатым тормозом цепи в сторону глушителя от себя. Лучше при переходе на другое место пиления, заглушить пилу. При транспортировке бензопилы, всегда используйте соответствующие ножи.
8. Не пилите на вытянутых руках и выше высоты плеч.
9. Пилите твердо встав на несущую поверхность. Не используйте бензопилу на дереве или на лестнице, если у Вас нет специальных навыков.
10. Чтобы избежать риск отдачи, убедитесь, что область, в которой вы пилите свободна от препятствий. Не позволяйте пильной цепи соприкасаться с остатками гвоздей и проволоки или твердыми бетонными поверхностями.
11. Если валите дерево, до падения дерева, убедитесь, что у Вас безопасное место и есть план пути быстрого отступления.
12. Будьте осторожны в случае с валом дерева, пропилов в стороне падения ствола смыкается и зажимает пилу. В этом случае необходимо сильными толчками вытащить шину, давая цепи свободно вращаться, т.е. снять с тормоза.
13. Будьте предельно осторожны при резки небольшого размера кустов и саженцев. При резке кустарника, давление на концы веток создает пила, при перепиле давление пропадает и пила по инерции уходит в сторону пиления. Учтите это что бы избежать поражения конечностей.
14. Не позволяйте другим лицам, стоять в зоне работы бензопилы. Держите на дистанции животных.
15. Держите пильную сторону на расстоянии от всех частей тела, когда двигатель работает.
16. Не используйте бензопилу, если она повреждена, неправильно отрегулирована или не полностью собрана. В нашей мастерской был печальный случай серьезного ранения, когда незатянутое сцепление слетело на полных оборотах при тестировании у новенького неопытного мастера и пробило голову соседнему мастеру. К счастью с мастером уже все в порядке. Убедитесь, что режущая цепь перестает двигаться, когда курок управления дроссельной заслонкой отпущен.
17. Если вы не знаете о техническом состоянии вашей пилы, обратитесь к специалисту.
18. Следуйте инструкциям по техническому обслуживанию производителя бензопилы. Если нет инструкции, обратитесь за советом к дилерам или ремонтную мастерскую.
19. Используйте режущие цепи только указанные производителем или эквивалент. Стандарты режущих цепей влияют не только на производительность, но и на безопасность отдачи, а также поддержание надлежащего натяжения пильной цепи. Свободная цепь может соскочить с шины и ранить оператора.
20. Обслуживание и ремонт бензопилы, кроме пунктов упомянутых в инструкции по обслуживанию, должны выполняться квалифицированными специалистами. Неправильно выполненное техническое обслуживание может привести к повреждению пилы и представляет опасность для пользователя.



Внимательно прочтите данное руководство, чтобы понять все меры предосторожности, рычаги управления, правильную эксплуатацию и техническое обслуживание вашего механического бура. Невыполнение этого требования может привести к серьезным травмам.





БЕЗОПАСНОСТЬ ПРЕЖДЕ ВСЕГО

Инструкции, содержащиеся в предупреждениях в данном руководстве, отмеченные символом , относятся к критическим моментам, которые должны быть приняты во внимание, чтобы предотвратить возможные тяжкие телесные повреждения, и по этой причине просим Вас внимательно прочитать все подобные инструкции и следовать им в обязательном порядке.

Обратите внимание, что могут быть случаи, когда напечатанные предупреждения стираются или загрязняются, и их невозможно прочесть. Если это произойдет, вам следует обратиться к дилеру, у которого Вы приобрели изделие и заказать новые печатные экземпляры, и прикрепить новые предупреждения в необходимом месте (местах).

■ Типы предупреждений:

 Предупреждение:	инструкции, обозначенные, как показано слева, касаются важных действий или процедур, которым надо следовать, чтобы предотвратить несчастные случаи, которые могут привести к серьезным травмам или смерти. Этот знак используется для указания инструкций, которые должны соблюдаться без исключения.
--	---

 Важно:	инструкции, обозначенные, как показано слева, касаются действий или процедур, которые, если не соблюдены правильно, могут привести к механическому повреждению, поломке или ущербу.
--	---

 Примечание:	используется для обозначения дополнительных инструкций, предназначенных, чтобы предоставить подсказки или рекомендации, необходимые при использовании продукта.
---	---



1. МЕРЫ ПРЕДОСТОРОЖНОСТИ

■ В целях обеспечения правильной и безопасной работы вашего механического бура

- Прочтите внимательно это руководство для пользователя / оператора. Убедитесь, что вы понимаете, как правильно работать с этим устройством, прежде чем его использовать. Невыполнение этого требования может привести к серьезным травмам.



- Убедитесь, что вы держите это руководство под рукой, таким образом, что вы можете обратиться к нему позже, когда возникнут какие-либо вопросы. Также обратите внимание, что Вам необходимо обратиться к дилеру, у которого Вы приобрели продукт, за помощью, в случае, если у вас возникли вопросы, на которые нет ответов в настоящем документе.
- Всегда предоставляйте данное руководство при продаже, одалживании или иной передаче прав собственности на этот продукт.
- Данный продукт был разработан для использования при бурении в земле, и он никогда не должен использоваться для других целей, поскольку это может привести к непредвиденным несчастным случаям и травмам.
- Вы никогда не должны использовать этот механический бур, если находитесь под воздействием алкоголя, если находитесь в состоянии усталости или недостатка сна, если находитесь в состоянии сонливости, в результате принятия лекарства от простуды, или в любое другое время, когда существует вероятность того, что ваша оценка окружающего может быть нарушена, или что Вы можете быть не в состоянии управлять механическим буром надлежащим и безопасным образом. Также никогда не разрешайте детям или тем, кто не в состоянии полностью понять указания, приведенные в данном руководстве, использовать этот механический бур.



- Избегайте запуска двигателя в закрытом помещении. Выхлопные газы содержат вредный угарный газ.



- Никогда не используйте механический бур, ни при каких обстоятельствах, аналогичных тем, что описаны ниже:
 1. При скользкой земле или других условиях, которые могут сделать невозможным сохранение устойчивой позиции при использовании механического бура;
 2. По ночам, во время густого тумана, или в любое другое время, когда Ваше поле зрения может быть ограничено, и для обеспечения безопасности было бы трудно получить четкое представление о зоне, где должен использоваться механический бур;
 3. Во время ливневого дождя и грозы, в периоды сильного или ураганного ветра, или в любое другое время, когда погодные условия могут сделать опасным использование данного продукта.
- При первом использовании, перед началом фактической работы, поставьте механический бур на широкое, свободное, открытое пространство, включите питание и попрактикуйтесь в передвижении бура до тех пор, пока вы не будете уверены, что вы сможете справиться с его передвижением во время фактической эксплуатации.
- Недостаток сна, усталость, или физическое истощение приводит к снижению концентрации внимания, а это, в свою очередь, приводит к несчастным случаям и травмам. Планируя свой график работы, выделяйте достаточно времени, чтобы выполнить работу по резке, и выделяйте достаточно времени для отдыха. Ограничьте количество времени, в течение которого механический бур будет использоваться непрерывно, где-то около 30-40 минутами за подход, и обеспечьте 10-20 минут отдыха между рабочими периодами. Также попытайтесь соблюдать, чтобы общее количество работ, выполненных в один день, составляло период до 2 часов или меньше.



1. МЕРЫ ПРЕДОСТОРОЖНОСТИ

■ Рабочее снаряжение и одежда

- При использовании вашего механического бура, вы всегда должны быть одеты в прочную, износоустойчивую, рабочую одежду; рубашка должна быть с длинными рукавами, а брюки должны быть на всю длину до лодыжек.
- Всегда носите каску и защитную маску, когда работаете с механическим буром.
- При использовании вашего механического бура, обязательно носите толстые рабочие перчатки, чтобы защитить руки, и рабочие ботинки с нескользящей подошвой, чтобы не поскользнуться. Никогда не используйте свой механический бур при ношении свободных брюк с отворотом, когда вы обуты в сандалии, или босиком.
- При использовании вашего механического бура в течение длительного периода времени, вы должны надевать противошумные наушники, чтобы защитить себя от потери слуха из-за негативного воздействия сильного шума.



■ Предупреждения с учетом обращения с топливом

- Двигатель механического бура предназначен для работы на смешанном топливе, которое содержит легковоспламеняющийся бензин. Это топливо является легковоспламеняющимся, и никогда не следует хранить канистры с бензином или наполнять бак механического бура в местах, где есть бойлер, плита, горящие дрова, электрические искры, искры сварки, или любого другого источника тепла или огня, который может воспламенить топливо.



- Курение во время работы с механическим буром или заправка топливного бака чрезвычайно опасны. Всегда, при любых обстоятельствах, держите зажженную сигарету подальше от механического бура.
- При заправке бака всегда сначала выключайте двигатель, и перед заправкой внимательно посмотрите вокруг, чтобы убедиться, что нет никаких искр и открытого пламени где-нибудь поблизости.
- В случае какой-либо утечки топлива во время заправки, перед повторным включением двигателя, всегда обеспечивайте наличие сухой тряпки, чтобы вытереть топливо, которое было пролито на механический бур.
- После дозаправки, плотно завинтите крышку топливного бака; а потом перед включением двигателя переносите механический бур к месту, удаленному на 10 и более футов от того места, где он был заправлен.



1. МЕРЫ ПРЕДОСТОРОЖНОСТИ

■ Что нужно проверить перед использованием механического бура

- Перед началом работы, посмотрите внимательно вокруг, чтобы прочувствовать форму земли, и проверить, нет ли каких-либо препятствий, которые могут встать на пути во время работы, и устранили любые препятствия, которые могут быть расчищены до начала работы.
- Площадь в радиусе 45 футов от человека, использующего механический бур, должна рассматриваться, как опасная зона, в которую никто не должен входить, в то время как механический бур находится в использовании, и при необходимости, по всему периметру площади должны быть размещены желтая предупреждающая лента, с предупреждающими знаками, или иные формы предупреждения. Когда работа выполняется одновременно двумя или более лицами, следует также позаботиться, чтобы постоянно осматриваться вокруг, или проверять наличие и места расположения других людей, использующих механический бур в рабочей зоне, с тем расчетом, чтобы сохранить расстояние между каждым человеком, достаточное для обеспечения безопасности.
- Перед началом работы каждый компонент механического бура должен быть проверен, для удостоверения, что он находится в исправном рабочем состоянии и, чтобы убедиться, что нет незатянутых винтов или болтов, отсутствуют утечка топлива, разрывы, вмятины, или другие проблемы, которые могли бы препятствовать безопасной эксплуатации. Будьте особенно внимательны в момент проверки исправности состояния буров, или соединений, с помощью которых буры крепятся к механической части.

■ Что нужно проверить перед запуском двигателя

- Внимательно посмотрите вокруг перед запуском двигателя, чтобы убедиться, что вокруг механического бура в радиусе 15 футов или менее не существует препятствий.



- Механический бур оснащен механизмом центробежной муфты сцепления, который запускает начало вращения бура, как только двигатель запустился, с помощью помещения дросселя в положение пуска. При пуске двигателя, крепко держите его на месте для обеспечения отсутствия контакта дросселя с любыми препятствиями, когда двигатель запускается.
- Никогда не ставьте дроссель в положение высокой скорости при запуске двигателя.
- После запуска двигателя, убедитесь в том, что бур прекратил вращение, когда дроссель полностью передвинут в исходное положение.

■ Как избежать проблемы шума



Проверьте, и следуйте местным правилам в отношении уровня шума и часов работы для механического бура.

- Обычно используйте механический бур между 8 ч утра и 5 ч пополудни в рабочие дни недели и с 9 ч утра до 5 ч пополудни по выходным. Избегайте использования механического бура поздно ночью и/или рано утром.



1. МЕРЫ ПРЕДОСТОРОЖНОСТИ

■ С чем нужно быть осторожным при использовании вашего механического бура

механического бура крепко обеими руками, станьте в позу: ноги слегка расставлены (чуть дальше друг от друга, чем на ширину плеч), так, чтобы ваш вес был равномерно распределен на обе ноги, всегда держитесь устойчиво и ровно, даже во время работы.

бурения, и не превышайте скорость двигателя выше того уровня, который необходим.

время бурения.

дождь только что закончился, так как в такое время земля может быть скользкой.

выключайте двигатель перед удалением объекта.

держали домашних животных и детей вдали от рабочей зоны. Создайте безопасный метод для привлечения вашего внимания во время работы. Будьте осторожны, если вы приблизились.

обязательно выключите двигатель прежде, чем отвернуться.

детей и домашних животных.

вилкой во время работы двигателя. Это может привести к поражению электрическим током.

- Никогда не дотрагивайтесь до глушителя, свечи зажигания, или других металлических деталей двигателя во время работы двигателя или сразу после выключения двигателя. Эти металлические части достигают высоких температур во время работы, и это может привести к серьезным ожогам.
- После окончания бурения в одном месте и продолжения работы в другом месте, всегда выключайте двигатель перед переносом его на новое место.
- Никогда не перевозите механический бур по ухабистым дорогам на большие расстояния без предварительного удаления всего топлива из топливного бака, так как это может вызвать утечку топлива из бака в результате толчков, смягченных во время транспортировки.



■ Примечания по уходу и техническому обслуживанию вашего механического бура

- Для поддержания Вашего механического бура в соответствующем рабочем состоянии, периодически выполняйте техническое обслуживание и проверки, описанные в этом руководстве.



- Ни при каких обстоятельствах Вам не разрешается когда-либо разбирать на части механический бур или изменять его каким-либо образом. Это может привести к повреждению механического бура в процессе эксплуатации или он будет не в состоянии функционировать должным образом.
- Обязательно выключайте двигатель перед выполнением любых работ по техническому обслуживанию или процедурами проверки.
- При снятии или повторной установке бура, обязательно наденьте толстые, прочные перчатки и используйте только необходимые инструменты и оборудование для предотвращения травм.

2. Топливо



Предупреждение:

- Бензин легко воспламеняем. Избегайте курения или поднесения какого-либо пламени или искр вблизи топлива. Убедитесь в том, что двигатель остановлен, и дайте ему остыть до того, как заправлять устройство. Выберите открытую свободную площадку для заправки и отодвиньтесь не менее чем на 3 м (10 футов) от пункта топливной заправки перед запуском двигателя.



- Двигатели смазываются маслом, специально разработанным для использования в 2-тактных бензиновых двигателях с воздушным охлаждением. Используйте высококачественное масло с четким обозначением на этикетке, как для использования в 2-тактных двигателях с воздушным охлаждением.
- Не используйте смешанные масла ВИА или ТСВ (для 2-тактного с водяным охлаждением).



■ Рекомендованные пропорции смешивания

Бензин 25 : масло 1

- Выхлоп контролируется основными параметрами и компонентами двигателя (например, смесеобразование, регулировка зажигания и регулировка момента открытия продувочных окон) без добавления каких-либо основных аппаратных средств или введения инертного материала в процессе горения.

- Эти двигатели сертифицированы для работы на неэтилированном бензине.
- Обеспечьте использование бензина с минимальным октановым числом 89 RON (США/Канада: 87AL)
- Если вы используете бензин с более низким октановым числом, чем предписано существует опасность того, что температура двигателя может подняться, и следовательно, могут возникнуть проблемы с двигателем, такие как заедание поршня.
- Неэтилированный бензин рекомендуется для снижения загрязнения воздуха ради вашего здоровья и окружающей среды.
- Бензин и масло низкого качества могут повредить уплотнительные кольца топливопроводы или топливный бак двигателя.

■ КАК СМЕШИВАТЬ ТОПЛИВО



Важно:

Обращайте внимание на перемешивание.

1. Отмерьте количество бензина и масла, которое необходимо смешать;
2. Налейте немного бензина в чистый, указанный контейнер для топлива;
3. Залейте все масло и хорошо перемешайте;
4. Влейте остальной бензин и перемешивайте еще, как минимум, одну минуту.

2. Топливо

Так как некоторые масла могут быть трудно перемешиваемыми, в зависимости от ингредиентов масла, для двигателя необходимо достаточно длительное перемешивание. Будьте внимательны, потому что, если перемешивание недостаточное, существует повышенная опасность скорого заедания поршня из-за чрезвычайно бедной смеси.

5. Поставьте четкие отметки на внешней стороне контейнера, чтобы избежать смешивания с бензином или другими контейнерами.

6. Для облегчения идентификации укажите содержимое снаружи контейнера.

■ ЗАПРАВКА УСТРОЙСТВА

1. Открутите и снимите крышку топливного бака; положите крышку на непыльное место;

2. Налейте топливо в топливный бак до 80% от полной емкости;

3. Надежно закрепите крышку топливного бака и вытрите любые утечки топлива вокруг блока.



Предупреждение:

1. Выберите открытую площадку для заправки;

2. Передвиньтесь, по крайней мере, на 10 футов (3 м) от точки топливной заправки перед запуском двигателя;

3. Остановите двигатель перед заправкой устройства. В это время, удостоверьтесь, что смешанный бензин достаточно перемешан в контейнере.

ДЛЯ УВЕЛИЧЕНИЯ СРОКА ЖИЗНИ ВАШЕГО ДВИГАТЕЛЯ НЕОБХОДИМО ИЗБЕГАТЬ:

1. **ТОПЛИВО БЕЗ МАСЛА (СЫРОЙ БЕНЗИН)** - это очень быстро приведет к сильному повреждению внутренних деталей двигателя;

2. **БЕНЗОСПИРТ** - это может привести к изнашиванию резиновых и/или пластиковых деталей и нарушению смазки двигателя;

3. **ИСПОЛЬЗОВАНИЕ МАСЛА ДЛЯ 4-ТАКТНЫХ ДВИГАТЕЛЕЙ** - это может вызвать образование нагара на свечах зажигания, закупорку выпускного канала, или прилипание поршневых колец;

4. **Смешанные топлива, которые остались неиспользованными в течение одного месяца или более**, могут засорить карбюратор, и в результате двигатель не будет работать должным образом;

5. В случае хранения продукта в течение длительного периода времени, очистите топливный бак после его опустошения. Далее включите двигатель и опустошите карбюратор от топливной смеси;

6. В случае утилизации использованного контейнера смешанных масел, утилизируйте его только на официально утвержденном полигоне по переработке отходов.

3. ЭКСПЛУАТАЦИЯ

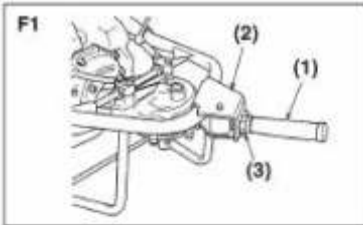

■ УСТАНОВКА ЛЕВОЙ РУКОЯТКИ (F1)

• Ввинтите левую рукоятку в кронштейн, предоставленный на раме, и затяните надежно стопорную гайку.

- (1) левая рукоятка
- (2) кронштейн
- (3) стопорная гайка

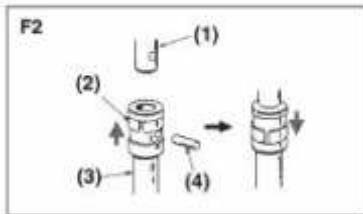

■ УСТАНОВКА БУРА (F2)

1. Выдвиньте стопорное кольцо и выньте стопорный штифт из бура;
2. Вставьте бур на выходной вал шнека и вставьте стопорный штифт; накройте его стопорным кольцом.

- (1) вал отбора мощности
- (2) хомут
- (3) бур
- (4) штифт

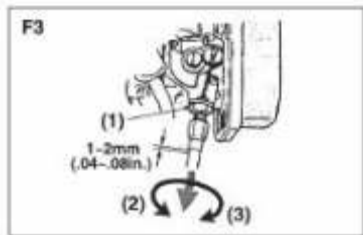

■ РЕГУЛИРОВКА ТРОСА УПРАВЛЕНИЯ ПОДАЧЕЙ ТОПЛИВА (F3)

• Проверьте люфт троса газа и отрегулируйте до 1~2 мм (0,04~0,08 дюйма) по мере необходимости.

- (1) стопорная гайка
- (2) большая
- (3) малая

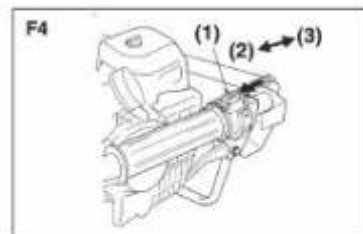

■ ЗАПУСК ДВИГАТЕЛЯ

1. Залейте топливо и надежно затяните крышку;
2. Поставьте переключатель в положение "START" - ПУСК (F4);
3. Закройте дроссель (F5).

Примечание:

При повторном запуске сразу же после остановки двигателя, оставьте дроссель открытым (F5);

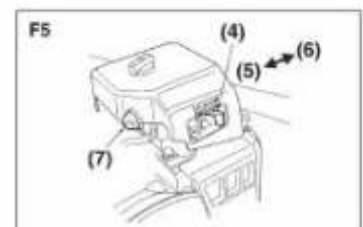

4. Нажимайте насос подкачки до тех пор, пока топливо не вытечет в прозрачной трубе (F5)

Примечание:

Манипуляция с насосом не требуется при повторном запуске двигателя сразу после его остановки.

3. ЭКСПЛУАТАЦИЯ

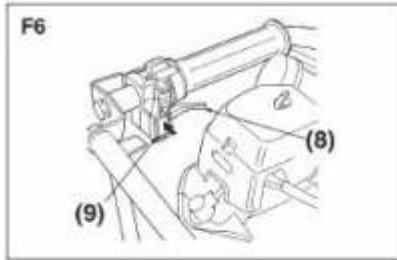

5. Нажмите кнопку запуска со стороны левой рукоятки, удерживая рычаг дроссельной заслонки, и установите рычаг дросселя в положение пуска (F6);

- | | |
|---------------------------|--------------------------------|
| (1) Выключатель двигателя | (6) Закрыть |
| (2) Пуск | (7) Насос подкачки |
| (3) Остановка | (8) Рычаг дроссельной заслонки |
| (4) Рычаг дросселя | (9) Кнопка блокировки |
| (5) Открыть | |



6. Поддерживая шнек слева талией и левой рукой, как показано на рисунке, потяните шнур стартера, сначала слегка, а когда ощутите сжатие - добавьте силу, (F7);

⚠ Предупреждение:

Освободите от всего территорию вокруг бура, так как он будет вращаться вокруг после запуска двигателя.

7. После запуска двигателя, постепенно откройте дроссель и отпустите рычаг дроссельной заслонки.

8. Дайте двигателю прогреться за полминуты до начала эксплуатации.

📖 Примечание:

- При повторном запуске сразу же после остановки двигателя, держите дроссель открытым;
- Если двигатель не запускается после нескольких попыток, он может быть переполнен топливом. Снимите и высушите свечи зажигания, и попробуйте запустить все заново с открытым дросселем.

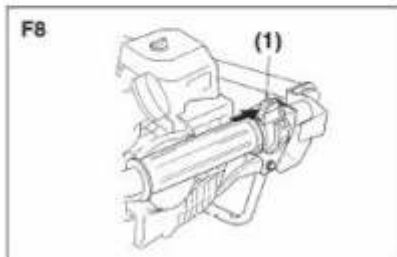

■ ОСТАНОВКА ДВИГАТЕЛЯ

1. Отпустите рычаг дроссельной заслонки, и дайте двигателю поработать на холостом ходу в течение нескольких минут;

2. Поставьте переключатель в положение "СТОП" (F8);

(1) выключатель двигателя

3. ЭКСПЛУАТАЦИЯ



■ БУРЕНИЕ (F9)

- Крепко держите шнек все время, в положении широко расставив ноги и, держа рукоятку обеими руками.

- Реакционное движение может возникнуть на шнеке, когда вращающийся бур ударился о камни или корни деревьев под землей. Всегда крепко держите шнек, чтобы контролировать такие движения.

- Начинайте бурение на половине дросселя, и постепенно увеличивайте скорость двигателя так, чтобы бур мог плавно войти в землю.

- Если бур застрял в земле, и не может быть извлечен, остановите двигатель и вращайте шнек против часовой стрелки.

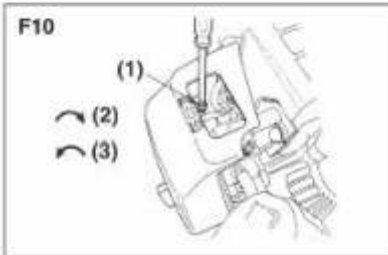

■ РЕГУЛИРОВКА КАРБЮРАТОРА (F10,11,12)

Карбюратор на вашем устройстве настроен на заводе, но, возможно, он требует более точной настройки, в результате изменения условий эксплуатации.

Перед регулировкой карбюратора, убедитесь, что воздушный / топливный фильтры являются чистыми, а топливо свежее и правильно смешано.

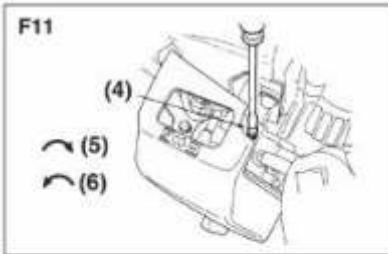

1. Остановите двигатель и ввинтите обе иглы H и L до остановки. Никогда не применяйте силу. Затем установите их назад на первоначальное количество оборотов, как показано ниже.

2. Запустите двигатель и дайте ему прогреться на половине дроссельной заслонки.

3. Медленно поверните иглу L по часовой стрелке, чтобы найти позицию, при которой скорость холостого хода максимальная, а затем установите иглу назад на четверть (1/4) оборота против часовой стрелки.

4. Поверните регулировочный винт холостого хода против часовой стрелки так, чтобы бур не поворачивался. Если скорость холостого хода слишком медленна, поверните винт по часовой стрелке.

5. Сделайте проверку запуска и настройте иглу H для лучшей мощности бурения, а не для максимальной скорости.

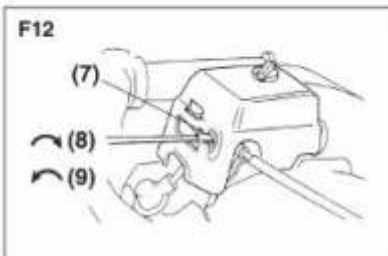

(1) регулировочный винт холостого хода	(6) увеличение топлива
(2) увеличение скорости (об/мин)	(7) L-игла
(3) снижение скорости (об/мин)	(8) уменьшение топлива
(4) H-игла	(9) увеличение топлива
(5) уменьшение топлива	

4. ТЕХНИЧЕСКОЕ ОБСЛУЖИВАНИЕ

Техническое обслуживание, замена или ремонт устройства и систем контроля выбросов могут выполняться любой ремонтной мастерской для двигателей неавтомобильного применения или частным лицом.



Предупреждение:

Перед проведением очистки, проверки или ремонта шнека, убедитесь, что двигатель остановлен, и остыл. Отсоедините зажим свечи зажигания для предотвращения случайного запуска двигателя.

■ ЕЖЕДНЕВНЫЙ ОСМОТР

- Проверьте, чтобы все гайки и винты были надежно затянуты, и ни одна из деталей не отсутствовала.
- Проверьте, нет ли утечки топлива.

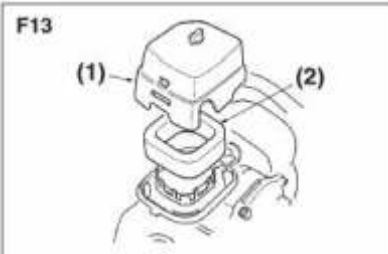

■ ПЕРИОДИЧЕСКИЙ ОСМОТР

Воздушный фильтр (F13)

Проверяйте воздушный фильтр каждые 50 часов работы или чаще, если они используются в очень пыльных условиях, и очищайте деталь теплой мыльной водой по мере необходимости. Полностью просушите перед установкой.

- (1) крышка
- (2) деталь

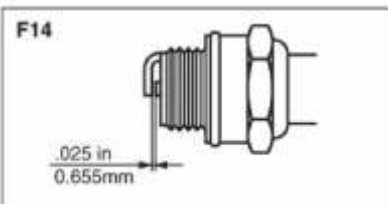

Свечи зажигания (F14)

Проверяйте свечи зажигания каждые 50 часов работы и очищайте зазор проволочной щеткой. Зазор должен быть установлен на ,025 дюйма. При установке новой свечи, используйте **Champion RCJ-6Y** или **NGK BPMR7A**.

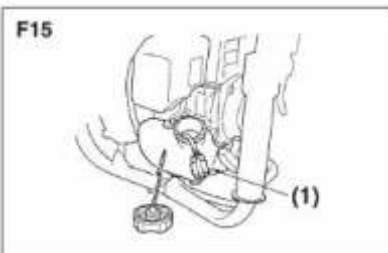

Топливный фильтр (F15)

Загрязненный топливный фильтр может привести к нехватке энергии и плохому разгону двигателя. Проверяйте топливный фильтр каждые 25 часов эксплуатации.

1. Небольшим проволочным крючком, вытяните топливопровод и фильтр из бака;
2. Отсоедините фильтр в сборе;
3. Если необходимо, замените фильтр новым, или очистите путем продувания воздухом

изнутри наружу после распыления очищающего растворителя для карбюратора.

(1) топливный фильтр

Технические характеристики

Модель	P51210
Двигатель	2-х тактный, с воздушным охлаждением
Тип зажигания	Электронный
Объем, см ³	52
Скорость вращения диска, об/мин	7200-8000
Мощность двигателя:	1.8кВт
Топливо	Соотношение бензин/масло для двухтактных двигателей: 25/1
Емкость топливного бака, мл	1200

Модель	P51211
Двигатель	2-х тактный, с воздушным охлаждением
Тип зажигания	Электронный
Объем, см ³	63
Скорость вращения диска, об/мин	7200-8000
Мощность двигателя:	2.2кВт
Топливо	Соотношение бензин/масло для двухтактных двигателей: 25/1
Емкость топливного бака, мл	1200

4. ТЕХНИЧЕСКОЕ ОБСЛУЖИВАНИЕ

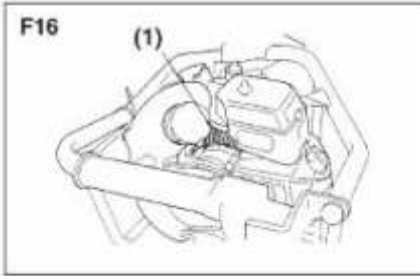

Охлаждающие ребра цилиндра (F16)

Пыль, забиваясь между ребрами цилиндра, будет вызывать перегрев двигателя. Периодически проверяйте и очищайте ребра цилиндра.

(1) вентиляционное отверстие воздухозаборника охлаждающего воздуха

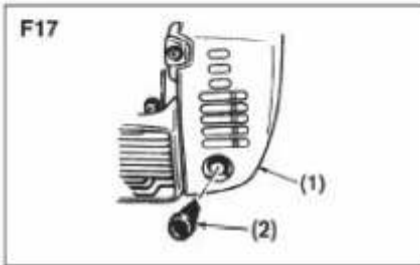

ИСКРОГАСИТЕЛЬ (F17)

Этот двигатель оснащен экраном искрогасителя в выхлопном отверстии. Периодически проверяйте, чтобы убедиться, находится ли он в хорошем состоянии, особенно, если ваша машина будет использоваться на любом немелиорированном участке земли, покрытом лесом, кустарником, или травой.

1. Снимите защиту глушителя и подденьте искрогаситель из выхлопного отверстия.
2. Очистите металлический экран проволочной щеткой. Если он поврежден, замените его новым.

(1) защита глушителя

(2) искрогаситель

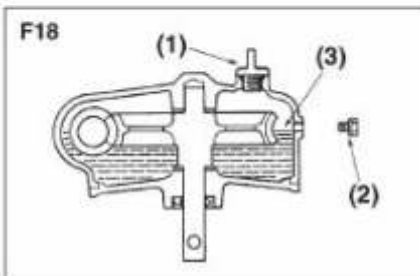

КОРОБКА ПЕРЕДАЧ

Проверяйте уровень масла в коробке передач каждые 50 часов работы и заменяйте новым маслом по мере необходимости. (SAE #80 - 90)

Рекомендованный интервал замены

- 1-й: после 50 часов работы
- 2-й и далее: каждые 100 часов работы

(1) отверстие для смазки

(2) отверстие для слива масла

(3) уровень масла

Сцепление

Отключайте двигатель от коробки передач и проверяйте состояние сцепления каждые 100 часов использования. Вытрите масло, которое попало на барабан и кулачки; и замените части новыми, если обнаружите износ.

5. ХРАНЕНИЕ

■ Перед длительным хранением

- Опустошите топливный бак, и запустите двигатель до тех пор, пока все топливо в карбюраторе не будет использовано.
- Выкрутите свечу зажигания, и капните ложку масла для двухтактных двигателей в цилиндр. Проверните двигатель несколько раз, и замените свечу. Потяните стартер до тех пор, пока не будет ощущаться сжатие.
- Очистите грязь с поверхности бура и нанесите защитную смазку против ржавчины.
- Храните машину в сухом, защищенном от пыли месте.

6. УТИЛИЗАЦИЯ

При утилизации вашей машины, масла, топлива для машин, обязательно примите во внимание ваши местные правила.

ГАРАНТИЙНОЕ СВИДЕТЕЛЬСТВО НА ИНСТРУМЕНТ P.I.T.

Наименование изделия _____
Артикул изделия
Серийный номер
Дата продажи «__» _____
Наименование торговой организации _____

М.П.

Уважаемый покупатель!

Благодарим Вас за покупку инструмента P.I.T. и надеемся, что Вы останетесь довольны своим выбором. В процессе производства инструменты P.I.T. проходят многоуровневый контроль качества, если тем не менее Ваше изделие будет нуждаться в обслуживании, просим Вас обращаться в авторизованные сервисные центры P.I.T.

Внимание!

При покупке требуйте у продавца проверки комплектности и работоспособности инструмента, заполнение гарантийного свидетельства, гарантийного талона (графы заполняются продавцом) и простановки печати торговой организации в гарантийном свидетельстве и гарантийном талоне.

Гарантия

На основании данного гарантийного свидетельства компания P.I.T. гарантирует отсутствие дефектов производственного характера, как в самом изделии, так и в составляющих его компонентах.

Если в течении гарантийного срока в Вашем изделии тем не менее обнаружатся указанные дефекты, специализированные сервисные центры P.I.T. бесплатно отремонтируют изделие и заменят дефектные запасные части.

Гарантийный срок на электроинструменты P.I.T. составляет 12 месяцев со дня продажи.

«С условиями гарантийного обслуживания ознакомлен(а). Работоспособность и комплектность изделия проверены в моем присутствии. Претензий к качеству и внешнему виду не имею».

Подпись покупателя _____ Фамилия(разборчиво) _____

Телефон _____

P51210

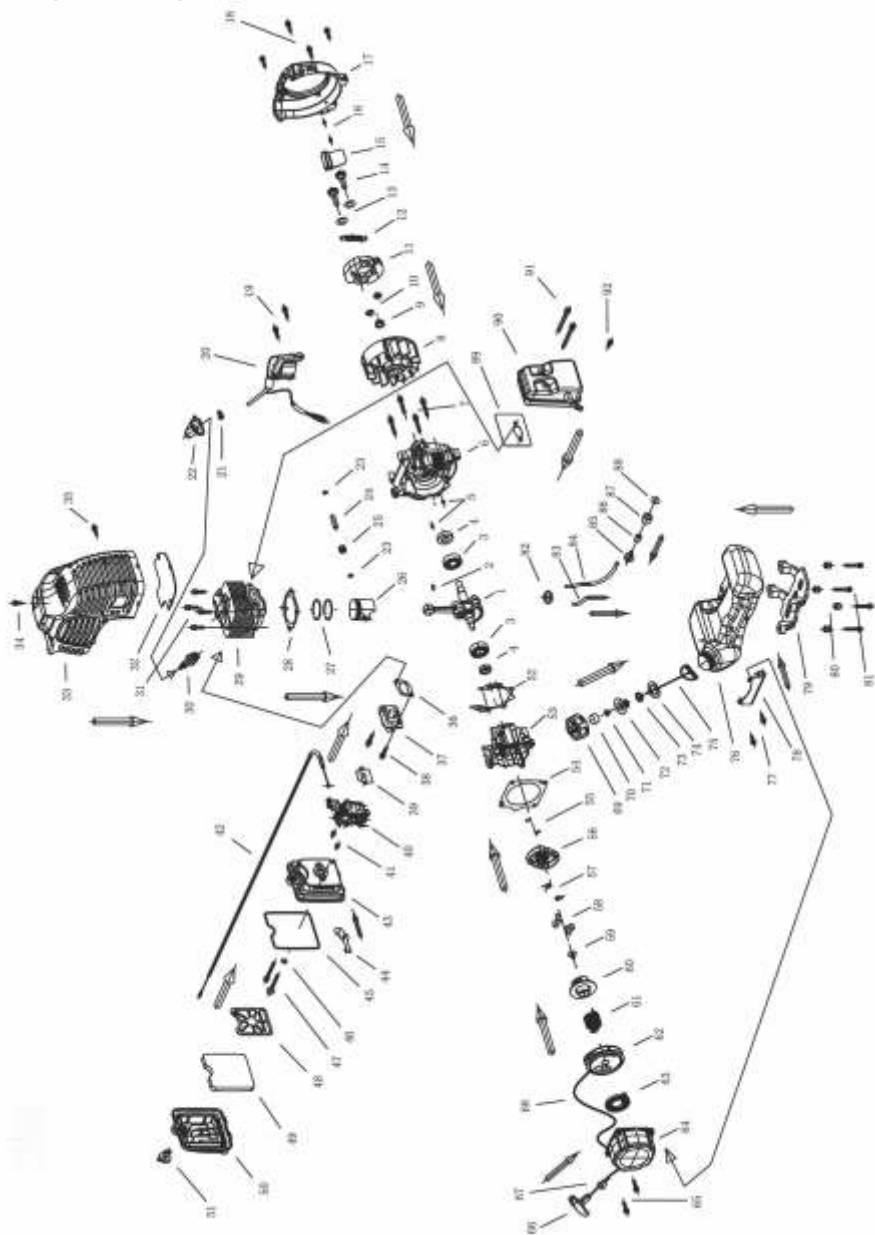

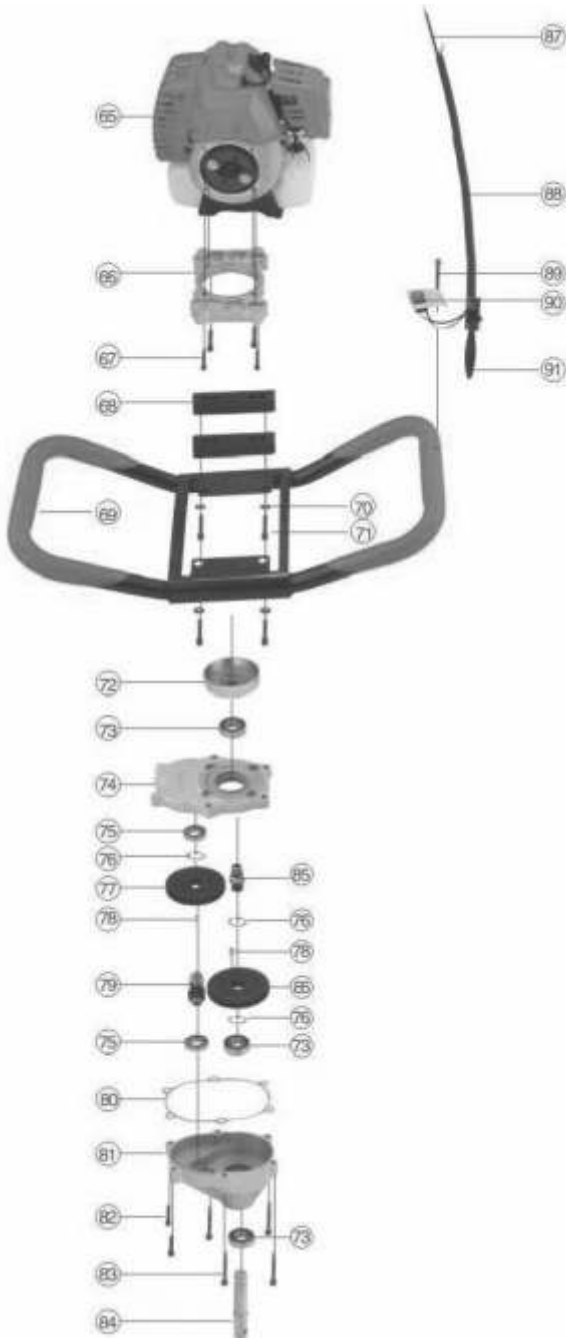

P51211

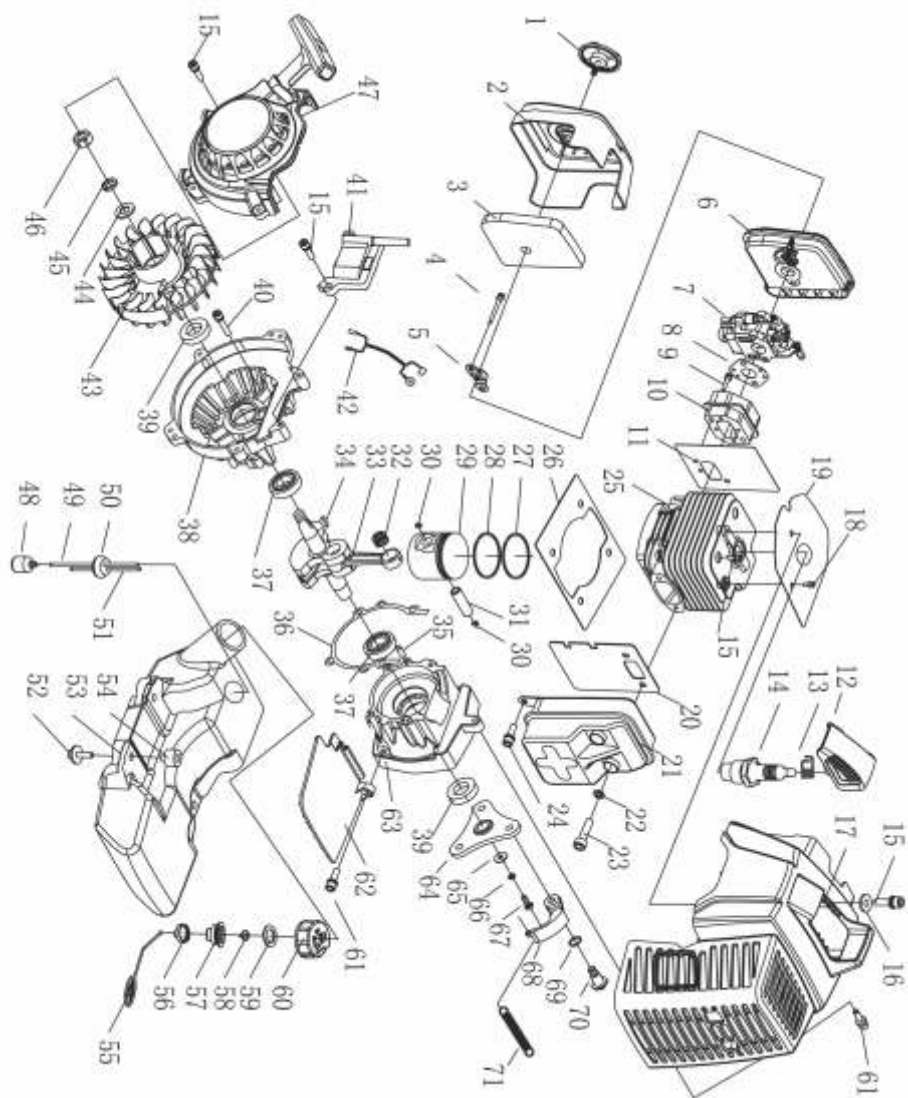

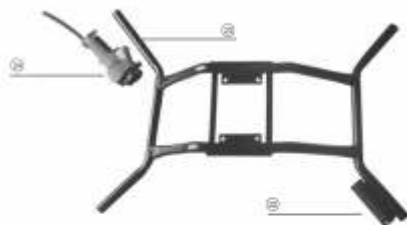
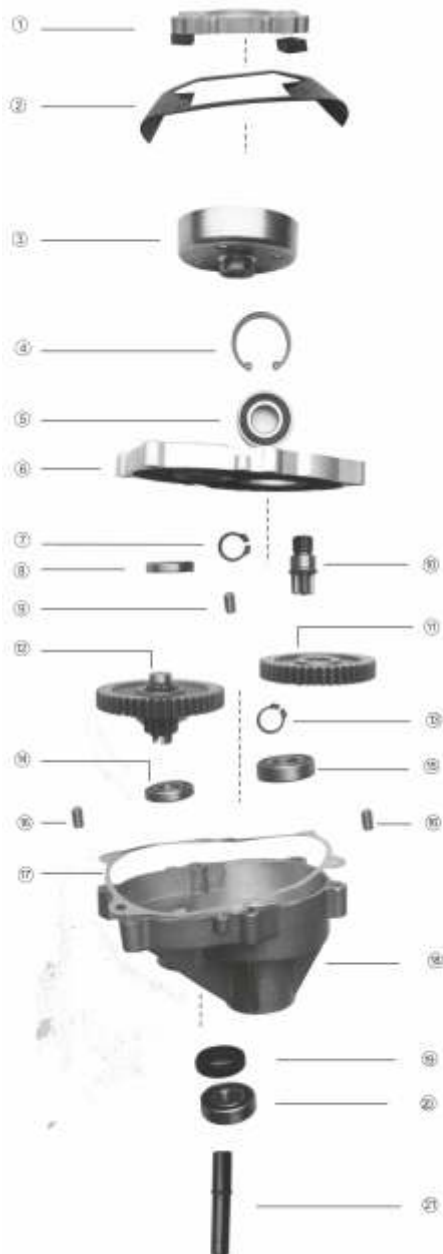

ГАРАНТИЙНЫЙ ТАЛОН P.I.T.

Наименование _____
 Серийный номер _____
 Дата продажи «__» _____ 20 __ г.
 (Заполняется продавцом)

М.П.

КАРТА ГАРАНТИЙНОГО РЕМОНТА __
 Дата приема в ремонт __ _____ 20 __ г.
 Заявка на ремонт _____
 Заказчик _____
 Телефон(адрес) _____
 Причина обращения _____
 Дата получения из ремонта __ _____ 20 __ г.
 Инструмент проверен в моем присутствии _____
 (Заказ заполняется в сервисном центре) (подпись)

М.П.

Наименование _____
 Серийный номер _____
 Дата продажи «__» _____ 20 __ г.
 Дата получения из ремонта «__» _____ 20 __ г.



Наименование _____
 Серийный номер _____
 Дата продажи «__» _____ 20 __ г.
 (Заполняется продавцом)

М.П.

КАРТА ГАРАНТИЙНОГО РЕМОНТА __
 Дата приема в ремонт __ _____ 20 __ г.
 Заявка на ремонт _____
 Заказчик _____
 Телефон(адрес) _____
 Причина обращения _____
 Дата получения из ремонта __ _____ 20 __ г.
 Инструмент проверен в моем присутствии _____
 (Заказ заполняется в сервисном центре) (подпись)

М.П.

Наименование _____
 Серийный номер _____
 Дата продажи «__» _____ 20 __ г.
 Дата получения из ремонта «__» _____ 20 __ г.



Наименование _____
 Серийный номер _____
 Дата продажи «__» _____ 20 __ г.
 (Заполняется продавцом)

М.П.

КАРТА ГАРАНТИЙНОГО РЕМОНТА __
 Дата приема в ремонт __ _____ 20 __ г.
 Заявка на ремонт _____
 Заказчик _____
 Телефон(адрес) _____
 Причина обращения _____
 Дата получения из ремонта __ _____ 20 __ г.
 Инструмент проверен в моем присутствии _____
 (Заказ заполняется в сервисном центре) (подпись)

М.П.

Наименование _____
 Серийный номер _____
 Дата продажи «__» _____ 20 __ г.
 Дата получения из ремонта «__» _____ 20 __ г.



Поставщик / производитель: Xinjiang Longbo Industrial Co., Ltd./Синзянь Лонгбо
Индастриал Ко., Лтд.

Адрес производства: Rm. 602, 6th Floor, No. 531, Weixing Road, Economic And Technological
Development Zone, Urumqi, Xinjiang, China / Оф.602, 6 этаж, №531, Вейшинг Родд, Экономик Энд
Технолджикал Девелопмент Зон, Урумчи, Синзянь, Китай

Импортер/ организация, уполномоченная принимать претензии: ООО
«Турбо-Тулс»

Юридический адрес: 614058, Пермский край, г. Пермь, ул. Фоминская, 36
info@pittools.ru

Сделано в КНР / Made in China

