

Обзор серии установок Wilo-Comfort-N COR-... MVIS/SKw

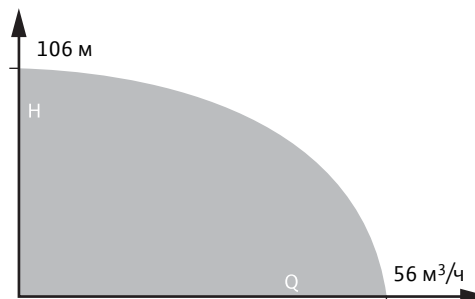

Обозначение типов

Например: **Wilo-COR-MVIS 804/SKw**

- CO** Компактная установка повышения давления.
- R** Регулирование работы каждого насоса посредством частотных преобразователей, встроенных в прибор управления.
- 4** Число насосов (от 2 до 4)
- MVIS** Обозначение серии насосов
- 8** Номинальный объемный расход одного насоса [м³/ч] (в 2-пол. исполнении/50 Гц)
- 4** Число ступеней насоса (макс. 10)
- SKw** Прибор управления; SKw = серия Comfort

Применение

Водоснабжение и повышение давления в жилых, офисных и административных зданиях, а также в гостиницах, больницах, торговых центрах и промышленных системах. Для перекачивания питьевой, бытовой, охлаждающей воды, а также воды для систем пожаротушения и другой хозяйственной воды, не содержащей абразивных и длинноволокнистых частиц и не оказывающей химического или механического воздействия на применяемые материалы.

Конструкция

Фундаментная рама

Оцинкованная рама с регулируемыми по высоте вибропоглощающими опорами. Другое исполнение – по запросу.

Система трубопроводов

Трубная обвязка из нержавеющей стали 1.4571, в полном сборе, предусмотрены подсоединения любых трубопроводных элементов, используемых в инженерном оборудовании для зданий и сооружений. Трубопроводы имеют размеры, соответствующие суммарным производительности и напору установки повышения давления.

Насосы

Используется от 2 до 4 параллельно подключенных насосов серий MVIS 2, MVIS 4 и MVIS 8. Все детали этих насосов, находящиеся в контакте с перекачиваемой средой, выполнены из нержавеющей стали 1.4301. Дополнительную информацию по насосам см. в каталоге В3 – «Высоконапорные центробежные насосы».

Арматура

Каждый насос с всасывающей и напорной стороны оснащен шаровым запорным краном из CuZn, с никелевым покрытием, сертифицированным DVGW, а с напорной стороны также обратным клапаном из материала POM в корпусе из CuZn, тоже сертифицированным DVGW.

Мембранный напорный бак

8 л/PN 16, установлен с напорной стороны, с мембраной из бутилкаучука, соответствующего требованиям закона о безопасности пищевых продуктов. Предусмотрен шаровой запорный кран из CuZn, с никелевым покрытием, а также элементы для опорожнения и проточная арматура согласно DIN 4807.

Датчик давления

4 – 20 мА, расположен с напорной стороны, управляющий сигнал на прибор Comfort SKw.

Индикация давления

По манометрам (Ø 63 мм), установленным с подводящей и напорной стороны. Давление в напорном трубопроводе дополнительно отображается в цифровой форме на дисплее прибора управления Comfort SKw.

Прибор управления

Установки серийно оснащаются прибором управления Comfort SKw.

Комплект поставки

Полностью проверенная и готовая к подключению установка, с 2 – 4 параллельно подключенными высоконапорными центробежными насосами из нержавеющей стали в исполнении с мокрым ротором (серия MVIS), установленная на общей фундаментной раме, с коллектором, вкл. всю необходимую арматуру, прибор управления, датчики давления, а также проведенные электрокабели. В комплект поставки входит упаковка и инструкция по монтажу и эксплуатации.

Рекомендации по выбору и монтажу

Редукционный клапан

Если входное давление слишком высокое или изменяется в широких пределах, необходимо установить редукционный клапан, поддерживающий минимальное входное давление на постоянном уровне. Допустимые пределы колебания давления – макс. 1,0 бар.

Входное давление

При выборе установки следует учитывать максимально допустимое входное давление (см. технические данные). Максимальное давление на входе рассчитывается как максимальное рабочее давление установки за вычетом максимального напора насоса при Q = 0.

Устройство защитного отключения при появлении тока утечки

При установке устройства защитного отключения при появлении тока утечки в сочетании с частотными преобразователями необходимо учитывать, что данное устройство должно быть универсальным и соответствовать стандартам DIN/VDE 0664. При эксплуатации установки повышения давления следовать предписаниям DIN 1988 (EN 806).

Двигатель насоса

Мотор трехфазного тока в исполнении с мокрым ротором.

Установки повышения давления

Многонасосные установки

Технические данные установок Wilo-Comfort-N COR MVIS/SKw

	Wilo-Comfort-N COR MVIS/SKw
Допустимые перекачиваемые жидкости	
Питьевая и бытовая вода	•
Охлаждающая вода	•
Вода для систем пожаротушения **	•
Параметры насосов	
Подача макс. без резервного насоса [м ³ /ч]	40
Подача макс. с резервным насосом [м ³ /ч]	56
Напор макс. [м]	106
Номинальная частота вращения [об/мин]	2750
Температура перекачиваемой жидкости макс. [°C]	50
Температура окружающей среды макс. [°C]	40
Рабочее давление [бар]	16
Входное давление [бар] *	6
Настройка давления [бар]	–
Номинальный внутренний диаметр [R/Rp, DN]	2 – 3
Электроподключение	
Подключение к сети 3~ [В]	400
Частота сетевого напряжения [Гц]	50
Допустимые перепады напряжения [%]	±10 %
Мощность включения P ₂ макс. [кВт], макс. 10 А (при > 4 кВт последовательное подключение электромеханического контактора)	–
Предохранители со стороны подключения к питающей сети [А, АС 3] *	В соответствии с мощностью мотора и предписаниям EVU
Класс защиты	IP 44
Класс изоляции	F
Материалы насосов	См. каталог ВЗ – «Высоконапорные центробежные насосы»

• = имеется, – = не имеется

* см. также рекомендации по выбору и монтажу

** при использовании установки для систем пожаротушения следует учитывать специальные указания DIN 1988, часть 6 и предписания противопожарной службы.

Описание работы прибора управления SK-712/w



Прибор управления SK-712/w

Прибор управления, контроля и защиты насосов SK-712/w обеспечивает точное поддержание заданного давления в системах водоснабжения или перепада в системах циркуляции при помощи плавного бесступенчатого регулирования частоты вращения каждого насоса. Внутри прибора на каждый насос устанавливается отдельный преобразователь частоты (ПЧ), что значительно упрощает его внутреннее устройство.

Основные функции

- автоматический и ручной режим работы с отдельным управлением насосами
- программно задаваемые параметры насосов, уровня давления и других параметров системы
- отображение технологических параметров во время работы системы
- сигнализация неисправности с отображением кода
- подключение резервных насосов при выходе из строя работающих;
- циклическое переключение насосов для обеспечения равномерного износа
- подключение к работе пиковых насосов при нехватке производительности
- аварийный ручной пуск насосов без электроники (тумблером внутри шкафа)
- защита двигателей от перегрева обмоток – PTC/WSK
- измерение температуры в шкафу / индикация перегрева
- работа с аналоговыми датчиками давления / перепада (4–20мА, 0–10В)
- релейные выходы на внешнее устройство сигнализации или сбора информации (SBM/SSM)
- дистанционное отключение

Дополнительные опции

- отдельная сигнализация работы насосов;
- отдельная сигнализация неисправности насосов;
- отдельные вводы питания для каждого насоса
- удаленная диспетчеризация прибора по протоколу MODBUS с использованием интерфейса RS-485;
- возможность изменения алгоритмов работы и подключение нестандартных датчиков в соответствии с требованиями заказчика.

Оснащение

Ручка основного сетевого рубильника – осуществляет ручное включение и выключение всего прибора. Если общий сетевой рубильник отсутствует, то на лицевой панели находятся ручки включения/выключения автоматов каждого насоса отдельно.

Клавиатура – осуществляет программирование прибора, переключение и выбор значений параметров системы («+» или «-» – изменение параметра и его значения; «Enter» – выбор параметра или ввод нового значения; «Esc» – отмена нового значения параметра и возврат к ранее установленному значению или возврат к выбору параметра; «Esc» + «Enter» – вход/выход в режим программирования.)

Цифровой индикатор – отображает информацию о параметрах системы.

Клавиша и светодиод ручного режима работы системы – переключает прибор между автоматическим и ручным режимом работы системы. При включении ручного режима мигает соответствующий светодиод.

Светодиоды обобщенного состояния системы:

- светодиод готовности системы к работе в автоматическом режиме (**SBM**)

Светится – если хотя бы один из насосов готов к работе в автоматическом режиме и работа системы не блокируется внешним сигналом. При этом включается реле **SBM**.

- светодиод обобщенной аварии системы (**SSM**)

Светится – если обнаружена хотя бы одна неисправность в системе, на цифровом индикаторе отображается ее код. При этом включается реле **SSM**.

Область управления насосами (по количеству насосов – от 1 до 4).

Каждый насос в системе имеет свою область управления, которая содержит клавишу «Включение / Выключение» и отдельную индикацию – «Готовность», «Работа», «Авария» и «Питание» соответствующего насоса.

Напряжение:

U питания – ~3х400 В, 50 Гц, U двигателя – ~3х400 В, 50/60 Гц для мощностей от 0,37 до 1,5 кВт возможно исполнение с U питания = ~1х230 В, 50 Гц, U двигателя = ~3х230 В, 50/60 Гц.

Условия эксплуатации: +1 °С – +40 °С без образования конденсата.

Степень защиты – IP 43.

Материал корпуса – Сталь.

Установки повышения давления

Многонасосные установки

Технические характеристики Wilo-Comfort с COR-2 по COR-4 MVIS.../SKw

Wilo-Comfort с COR-2 по COR-4 MVIS 202-210/SKw

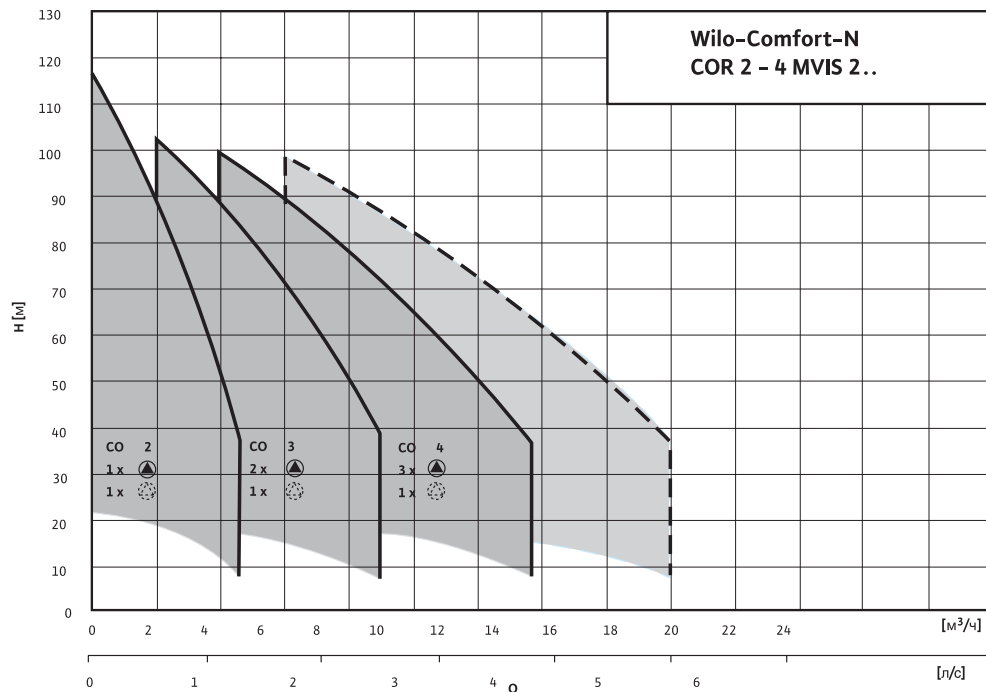

--- Работа 4 насосов (3 насоса и один резервный насос, включающийся при пиковой нагрузке)
При использовании в качестве установки повышения давления в общественных зданиях необходимо следовать стандартам DIN 1988 (EN 806).

Wilo-Comfort с COR-2 по COR-4 MVIS 402-410/Sk

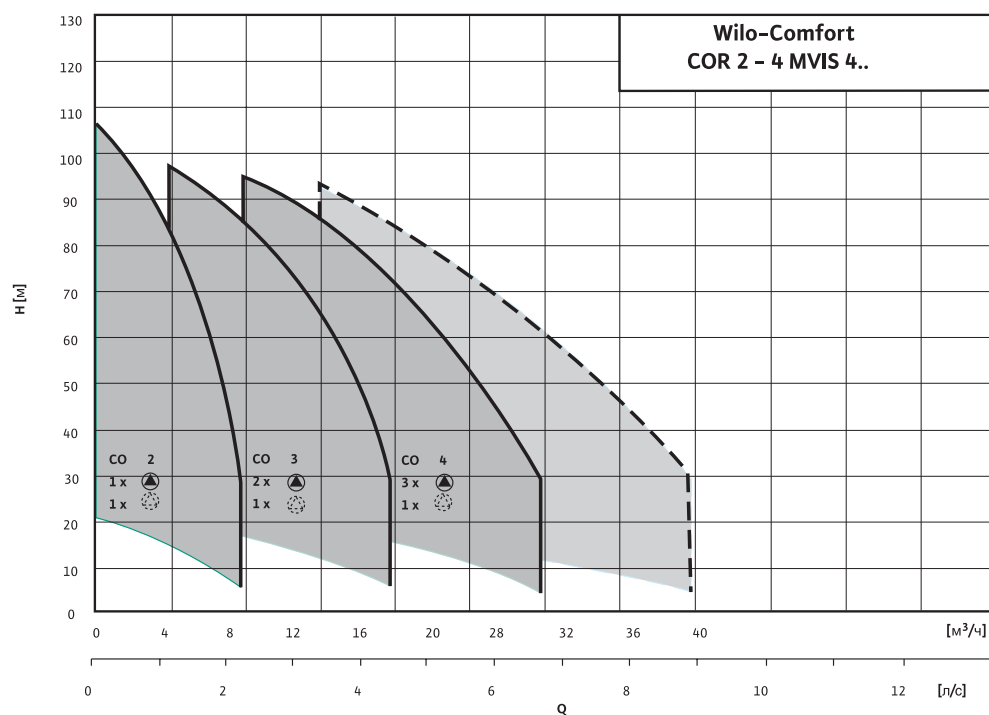

--- Работа 4 насосов (3 насоса и один резервный насос, включающийся при пиковой нагрузке)
При использовании в качестве установки повышения давления в общественных зданиях необходимо следовать стандартам DIN 1988 (EN 806).

Технические характеристики Wilo-Comfort с COR-2 по COR-4 MVIS.../SKw

Wilo-Comfort с COR-2 по COR-4 MVIS 802-806/SKw

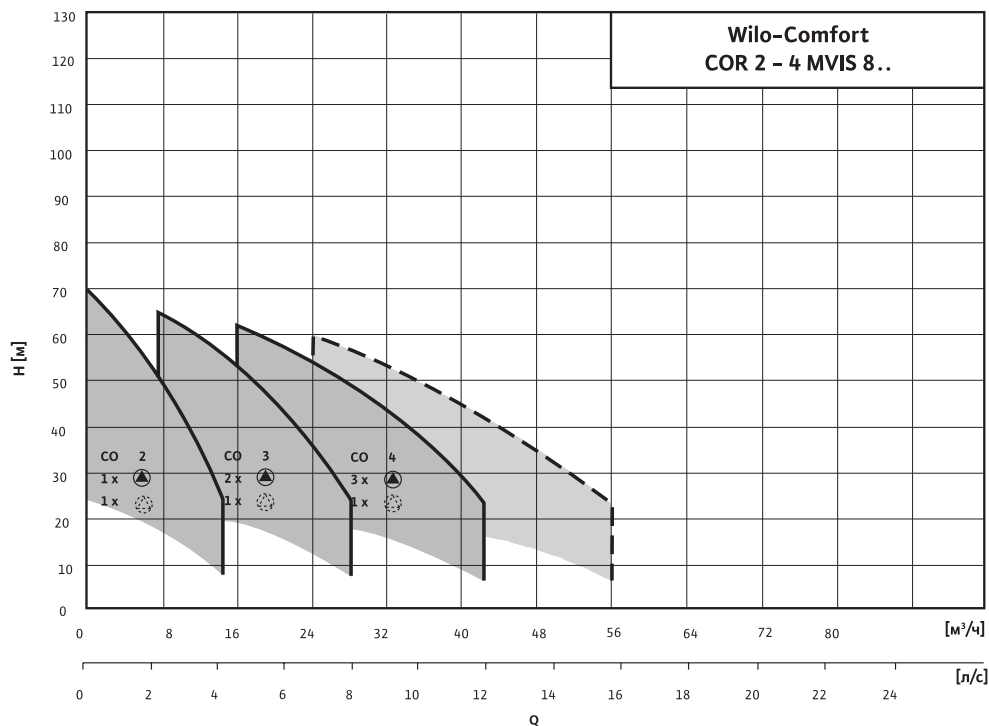

--- Работа 4 насосов (3 насоса и один резервный насос, включающийся при пиковой нагрузке)
 При использовании в качестве установки повышения давления в общественных зданиях необходимо следовать стандартам DIN 1988 (EN 806).

Установки повышения давления

Многонасосные установки

Технические характеристики Wilo-Comfort-N COR-2 MVIS 202-210/SKw

Wilo-Comfort-COR-2 MVIS 202-210/SKw

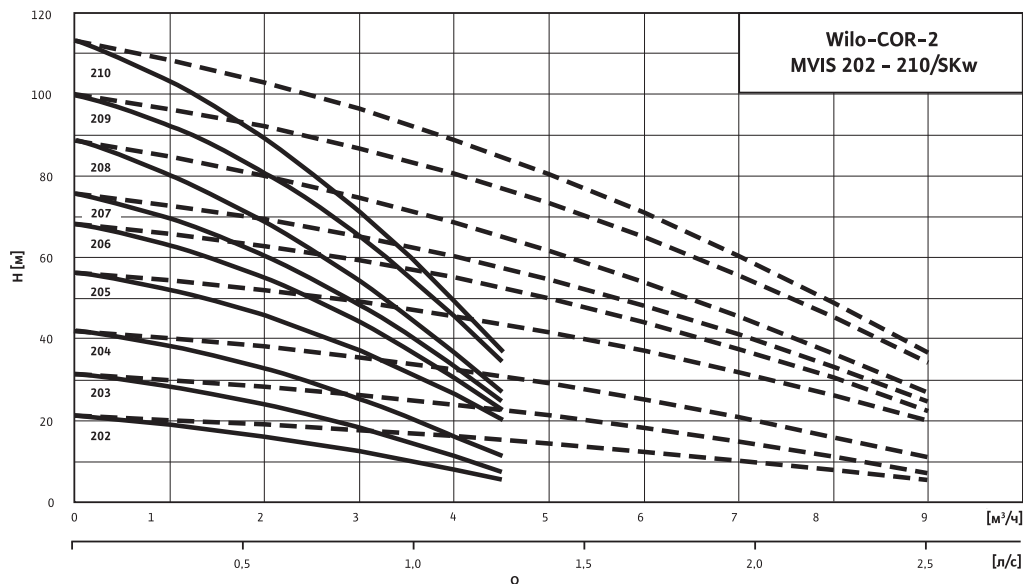

Габаритный чертеж

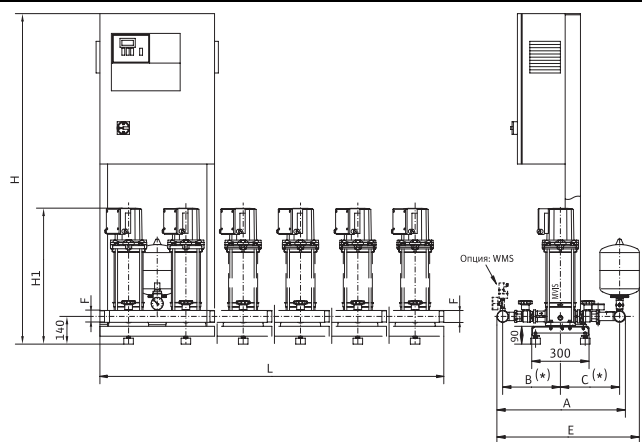

* Внимание!

При монтаже обратного клапана (опция) на напорной стороне размеры B и C изменяются следующим образом:

MVIS 2.../4...: размер B = - 40 мм
размер C = + 40 мм

Помещение: сухое, хорошее проветриваемое, где температура не опускается ниже 0 °С

Схема подключения

3~400 В, 50 Гц

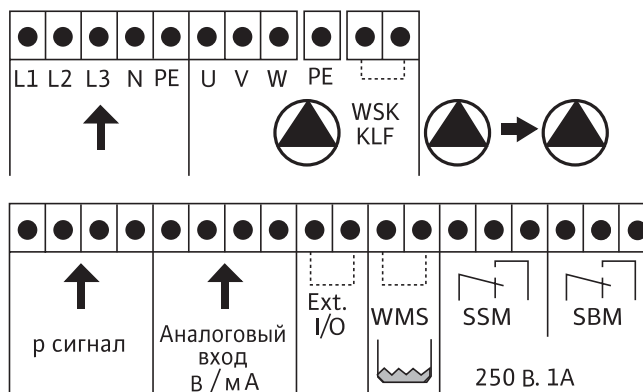

Данные мотора, размеры, вес

Wilo-Comfort-N- ...	Кол-во насосов	Число ступеней	L	H	H ₁	A	B	C	D	Номинальный диаметр F	P ₂	I _N	Вес COR
2 MVIS 202/SKw	2	2	600	1670	444	675	303	310	750	2	0,51	1,2	118
2 MVIS 203/SKw	2	3	600	1670	468	675	303	310	750	2	0,72	1,5	120
2 MVIS 204/SKw	2	4	600	1670	492	675	303	310	750	2	0,88	1,7	121
2 MVIS 205/SKw	2	5	600	1670	536	675	303	310	750	2	1,20	2,6	131
2 MVIS 206/SKw	2	6	600	1670	560	675	303	310	750	2	1,38	2,8	132
2 MVIS 207/SKw	2	7	600	1670	584	675	303	310	750	2	1,53	3,0	133
2 MVIS 208/SKw	2	8	600	1670	608	675	303	310	750	2	1,69	3,2	135
2 MVIS 209/SKw	2	9	600	1670	662	675	303	310	750	2	2,14	4,6	140
2 MVIS 210/SKw	2	10	600	1670	686	675	303	310	750	2	2,33	4,9	145

Технические характеристики Wilo-Comfort-N COR-3 MVIS 202-210/SKw

Wilo-Comfort-COR-3 MVIS 202-210/SKw

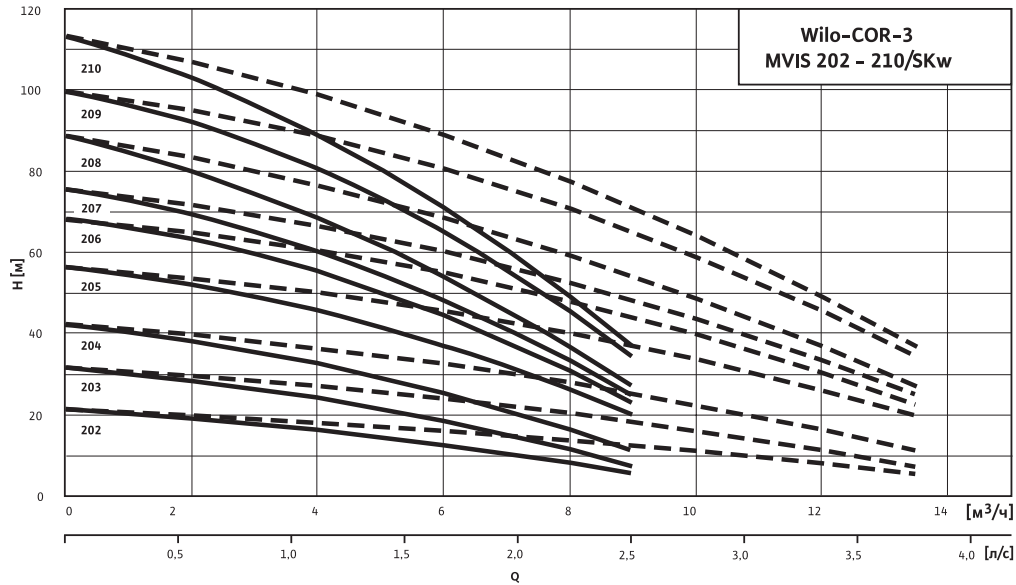

--- включая резервный насос

Габаритный чертёж

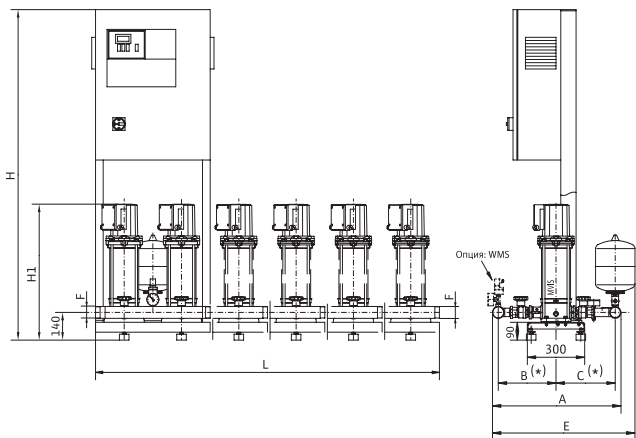

*** Внимание!**

При монтаже обратного клапана (опция) на напорной стороне размеры B и C изменяются следующим образом:

MVIS 2../4..: размер B = - 40 мм
размер C = + 40 мм

Помещение: сухое, хорошее проветриваемое, где температура не опускается ниже 0 °C

Схема подключения

3~400 В, 50 Гц

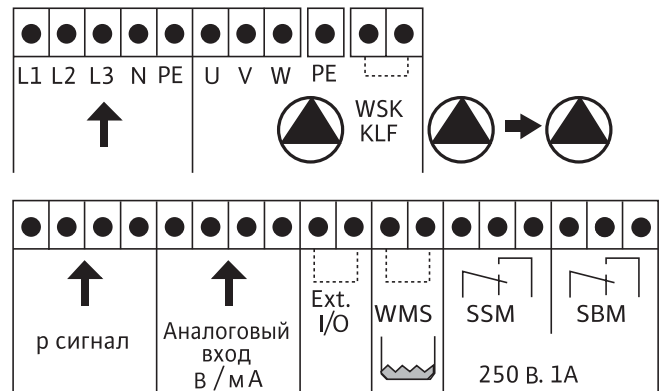

Данные мотора, размеры, вес

Wilo-Comfort-N- ...	Кол-во насосов	Число ступеней	L	H	H ₁	A	B	C	D	Номинальный диаметр F	P ₂	I _N	Вес COR
3 MVIS 202/SKw	3	2	900	1670	444	675	303	310	750	2	0,51	1,2	145
3 MVIS 203/SKw	3	3	900	1670	468	675	303	310	750	2	0,72	1,5	148
3 MVIS 204/SKw	3	4	900	1670	492	675	303	310	750	2	0,88	1,7	150
3 MVIS 205/SKw	3	5	900	1670	536	675	303	310	750	2	1,20	2,6	165
3 MVIS 206/SKw	3	6	900	1670	560	675	303	310	750	2	1,38	2,8	166
3 MVIS 207/SKw	3	7	900	1670	584	675	303	310	750	2	1,53	3,0	168
3 MVIS 208/SKw	3	8	900	1670	608	675	303	310	750	2	1,69	3,2	170
3 MVIS 209/SKw	3	9	900	1670	662	675	303	310	750	2	2,14	4,6	172
3 MVIS 210/SKw	3	10	900	1670	686	675	303	310	750	2	2,33	4,9	177

Установки повышения давления

Многонасосные установки

Технические характеристики Wilo-Comfort-N COR-4 MVIS 202-210/SKw

Wilo-Comfort-COR-4 MVIS 202-210/SKw

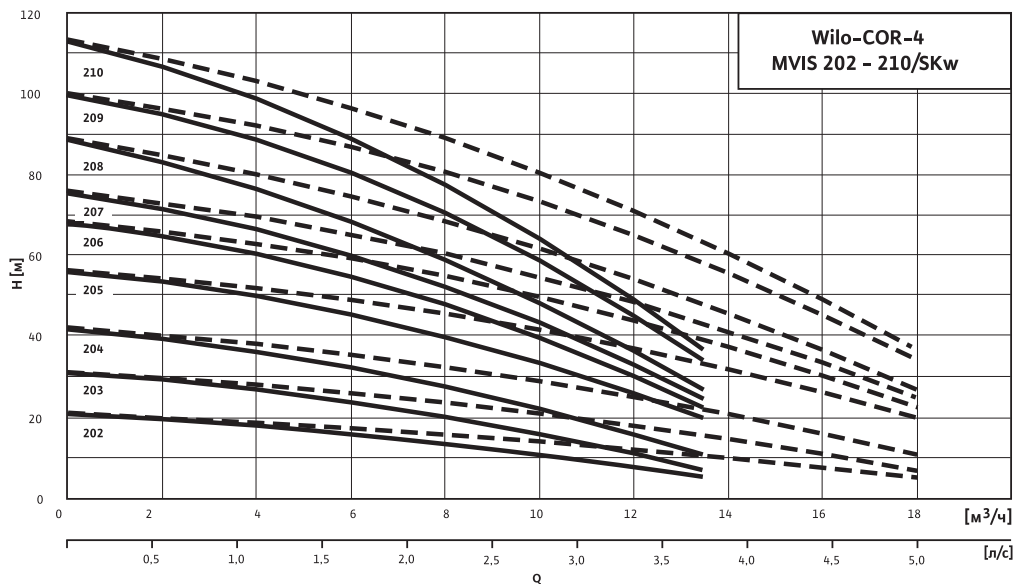

--- включая резервный насос

Габаритный чертеж



Схема подключения

3~400 В, 50 Гц

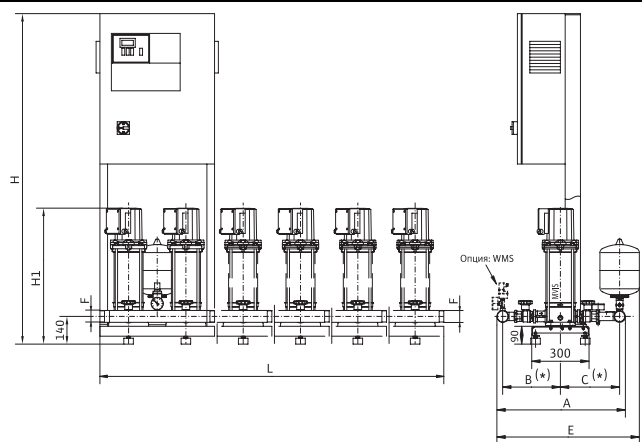
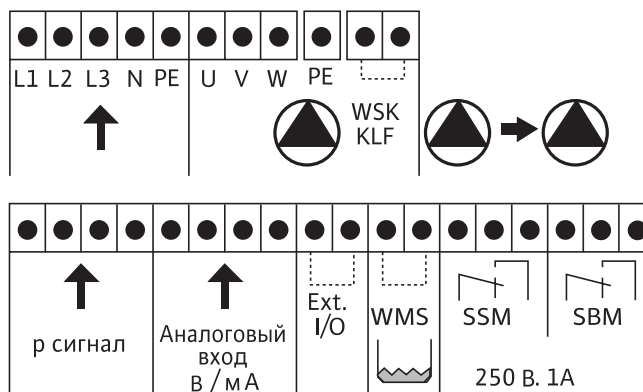

*Внимание!

При монтаже обратного клапана (опция) на напорной стороне размеры В и С изменяются следующим образом:

MVIS 2.../4...: размер В = - 40 мм
размер С = + 40 мм

Помещение: сухое, хорошее проветриваемое, где температура не опускается ниже 0 °С

Данные мотора, размеры, вес

Wilo-Comfort-N- ...	Кол-во насосов	Число ступеней	L	H	H ₁	A	B	C	D	Номинальный диаметр F	P ₂	I _N	Вес COR
4 MVIS 202/SKw	4	2	1200	1670	444	675	303	310	750	2	0,51	1,2	164
4 MVIS 203/SKw	4	3	1200	1670	468	675	303	310	750	2	0,72	1,5	168
4 MVIS 204/SKw	4	4	1200	1670	492	675	303	310	750	2	0,88	1,7	170
4 MVIS 205/SKw	4	5	1200	1670	536	675	303	310	750	2	1,20	2,6	190
4 MVIS 206/SKw	4	6	1200	1670	560	675	303	310	750	2	1,38	2,8	192
4 MVIS 207/SKw	4	7	1200	1670	584	675	303	310	750	2	1,53	3,0	194
4 MVIS 208/SKw	4	8	1200	1670	608	675	303	310	750	2	1,69	3,2	199
4 MVIS 209/SKw	4	9	1200	1670	662	675	303	310	750	2	2,14	4,6	214
4 MVIS 210/SKw	4	10	1200	1670	686	675	303	310	750	2	2,33	4,9	223

Технические характеристики Wilo-Comfort-N COR-2 MVIS 402-410/SKw

Wilo-Comfort-COR-2 MVIS 402-410/SKw

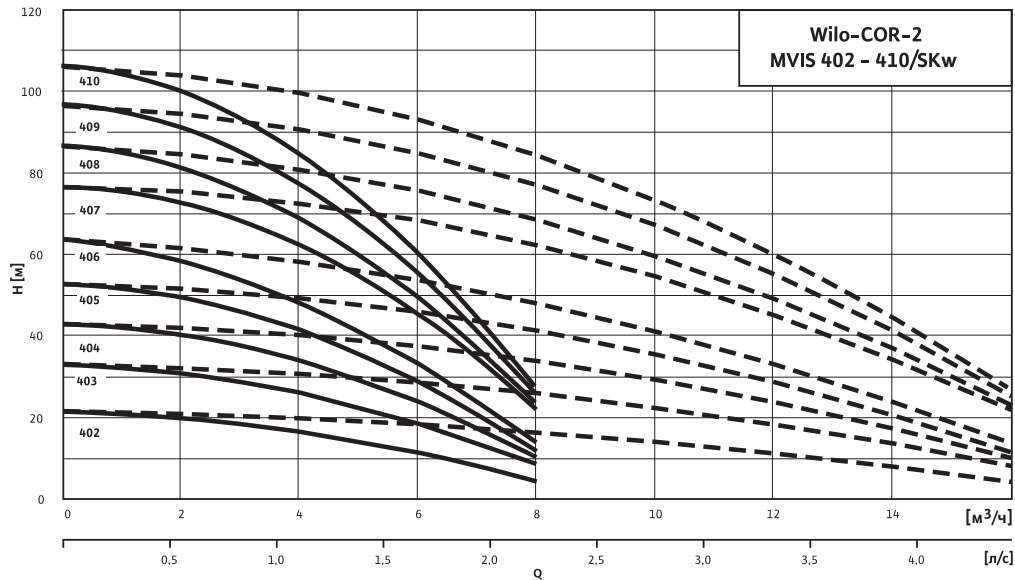

--- включая резервный насос

Габаритный чертёж

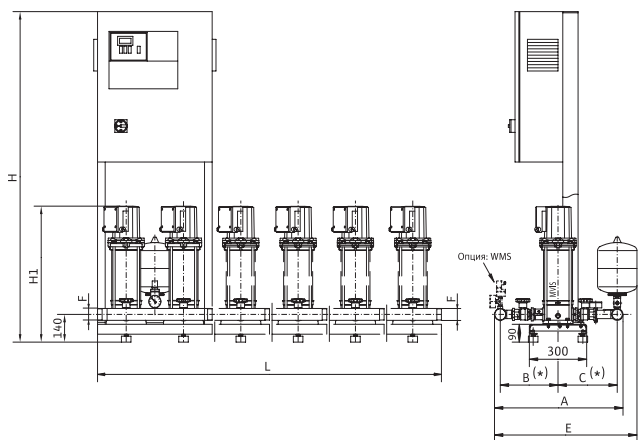

*** Внимание!**

При монтаже обратного клапана (опция) на напорной стороне размеры B и C изменяются следующим образом:

MVIS 2../4..: размер B = - 40 мм
размер C = + 40 мм

Помещение: сухое, хорошее проветриваемое, где температура не опускается ниже 0 °C

Схема подключения

3~400 В, 50 Гц

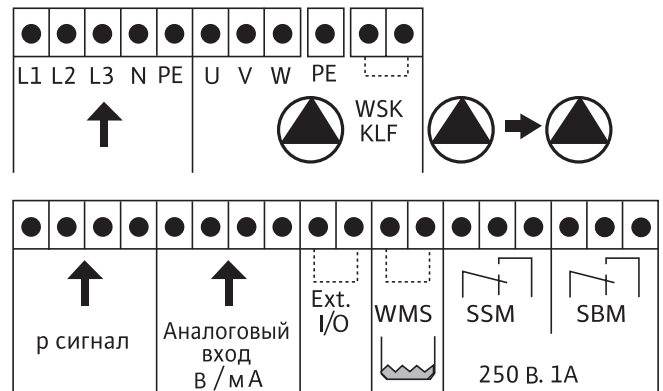

Данные мотора, размеры, вес

Wilo-Comfort-N- ...	Кол-во насосов	Число ступеней	L	H	H ₁	A	B	C	D	Номинальный диаметр F	P ₂	I _N	Вес COR
2 MVIS 402/SKw	2	2	600	1670	444	675	303	310	750	2	0,69	1,5	121
2 MVIS 403/SKw	2	3	600	1670	488	675	303	310	750	2	1,02	2,4	130
2 MVIS 404/SKw	2	4	600	1670	512	675	303	310	750	2	1,26	2,6	131
2 MVIS 405/SKw	2	5	600	1670	536	675	303	310	750	2	1,48	3,0	132
2 MVIS 406/SKw	2	6	600	1670	560	675	303	310	750	2	1,70	3,2	133
2 MVIS 407/SKw	2	7	600	1670	614	675	303	310	750	2	2,20	4,6	143
2 MVIS 408/SKw	2	8	600	1670	638	675	303	310	750	2	2,40	4,9	144
2 MVIS 409/SKw	2	9	600	1670	662	675	303	310	750	2	2,69	5,3	145
2 MVIS 410/SKw	2	10	600	1670	686	675	303	310	750	2	2,94	5,6	146

Установки повышения давления

Многонасосные установки

Технические характеристики Wilo-Comfort-N COR-3 MVIS 402-410/SKw

Wilo-Comfort-COR-3 MVIS 402-410/SKw

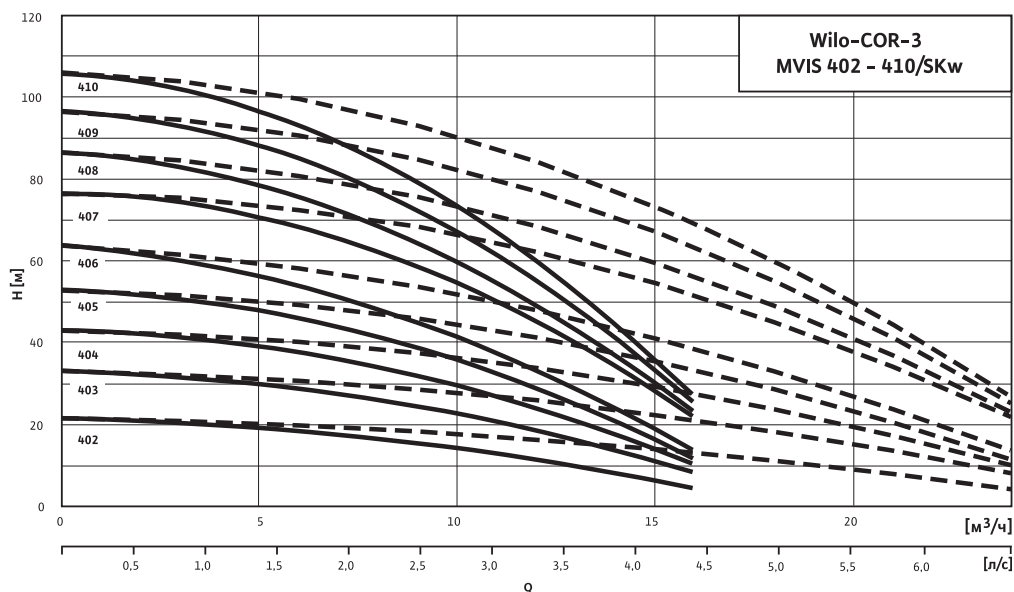

Габаритный чертеж



Схема подключения

3~400 В, 50 Гц

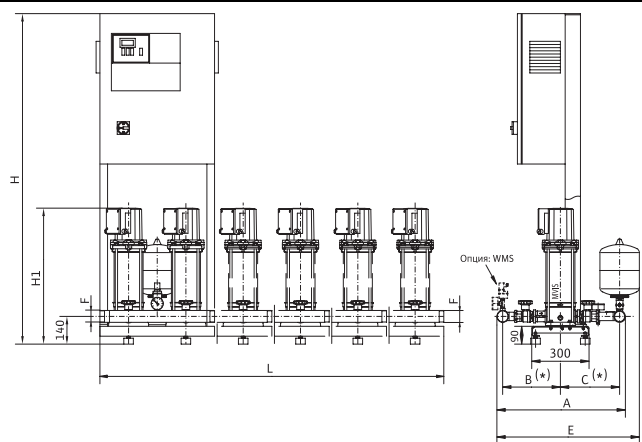
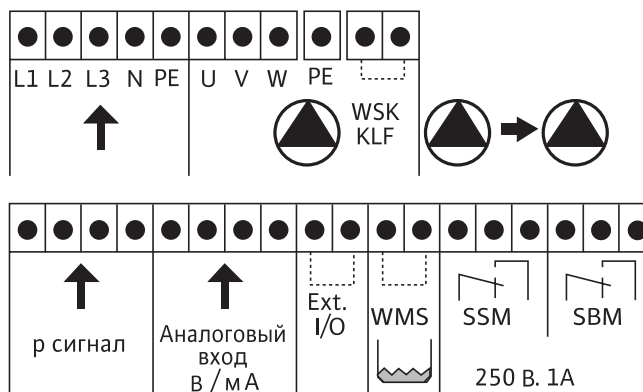

* Внимание!

При монтаже обратного клапана (опция) на напорной стороне размеры В и С изменяются следующим образом:

MVIS 2../4... размер В = - 40 мм
размер С = + 40 мм

Помещение: сухое, хорошее проветриваемое, где температура не опускается ниже 0 °С

Данные мотора, размеры, вес

Wilo-Comfort-N- ...	Кол-во насосов	Число ступеней	L	H	H ₁	A	B	C	D	Номинальный диаметр F	P ₂	I _N	Вес COR
3 MVIS 402/SKw	3	2	900	1670	444	675	303	310	750	2	0,69	1,5	155
3 MVIS 403/SKw	3	3	900	1670	488	675	303	310	750	2	1,02	2,4	170
3 MVIS 404/SKw	3	4	900	1670	512	675	303	310	750	2	1,26	2,6	171
3 MVIS 405/SKw	3	5	900	1670	536	675	303	310	750	2	1,48	3,0	173
3 MVIS 406/SKw	3	6	900	1670	560	675	303	310	750	2	1,70	3,2	174
3 MVIS 407/SKw	3	7	900	1670	614	675	303	310	750	2	2,20	4,6	190
3 MVIS 408/SKw	3	8	900	1670	638	675	303	310	750	2	2,40	4,9	193
3 MVIS 409/SKw	3	9	900	1670	662	675	303	310	750	2	2,69	5,3	194
3 MVIS 410/SKw	3	10	900	1670	686	675	303	310	750	2	2,94	5,6	196

Технические характеристики Wilo-Comfort-N COR-4 MVIS 402-410/SKw

Wilo-Comfort-COR-4 MVIS 402-410/SKw

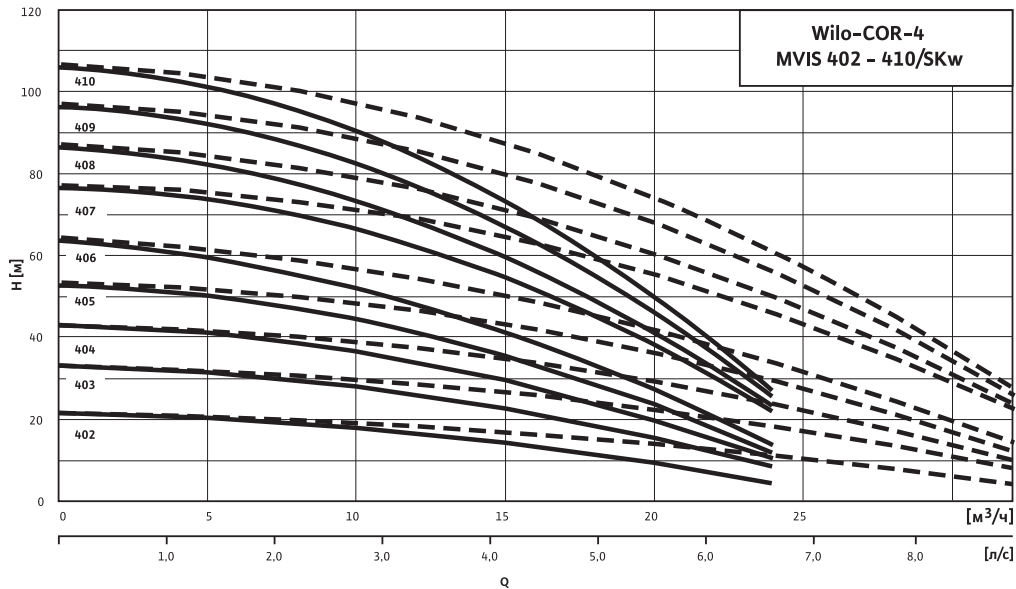

--- включая резервный насос

Габаритный чертёж

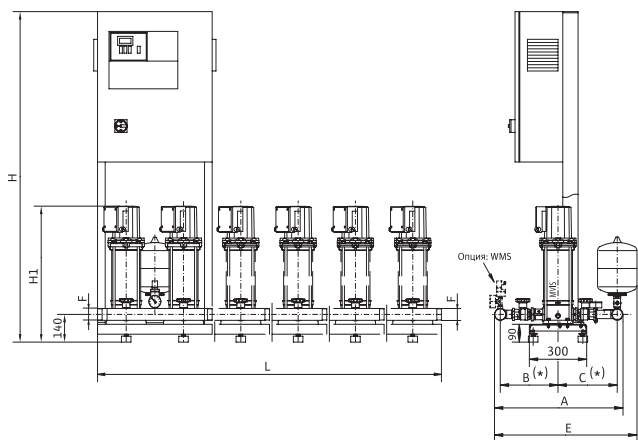

*** Внимание!**

При монтаже обратного клапана (опция) на напорной стороне размеры B и C изменяются следующим образом:

MVIS 2../4..: размер B = - 40 мм
размер C = + 40 мм

Помещение: сухое, хорошее проветриваемое, где температура не опускается ниже 0 °C

Схема подключения

3~400 В, 50 Гц

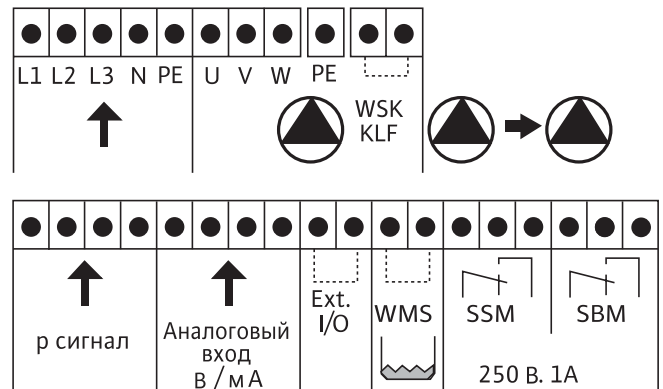

Данные мотора, размеры, вес

Wilo-Comfort-N- ...	Кол-во насосов	Число ступеней	L	H	H ₁	A	B	C	D	Номинальный диаметр F [R/DN]	P ₂ [кВт]	I _N [А]	Вес COR [кг]
			[мм]										
4 MVIS 402/SKw	4	2	1200	1670	444	708	319	326	782	2 ¹ / ₂	0,69	1,5	188
4 MVIS 403/SKw	4	3	1200	1670	488	708	319	326	782	2 ¹ / ₂	1,02	2,4	199
4 MVIS 404/SKw	4	4	1200	1670	512	708	319	326	782	2 ¹ / ₂	1,26	2,6	201
4 MVIS 405/SKw	4	5	1200	1670	536	708	319	326	782	2 ¹ / ₂	1,48	3,0	207
4 MVIS 406/SKw	4	6	1200	1670	560	708	319	326	782	2 ¹ / ₂	1,70	3,2	209
4 MVIS 407/SKw	4	7	1200	1670	614	708	319	326	782	2 ¹ / ₂	2,20	4,6	232
4 MVIS 408/SKw	4	8	1200	1670	638	708	319	326	782	2 ¹ / ₂	2,40	4,9	236
4 MVIS 409/SKw	4	9	1200	1670	662	708	319	326	782	2 ¹ / ₂	2,69	5,3	238
4 MVIS 410/SKw	4	10	1200	1670	686	708	319	326	782	2 ¹ / ₂	2,94	5,6	256

Установки повышения давления

Многонасосные установки

Технические характеристики Wilo-Comfort-N COR-2 MVIS 802-806/SKw

Wilo-Comfort-COR-2 MVIS 802-806/SKw

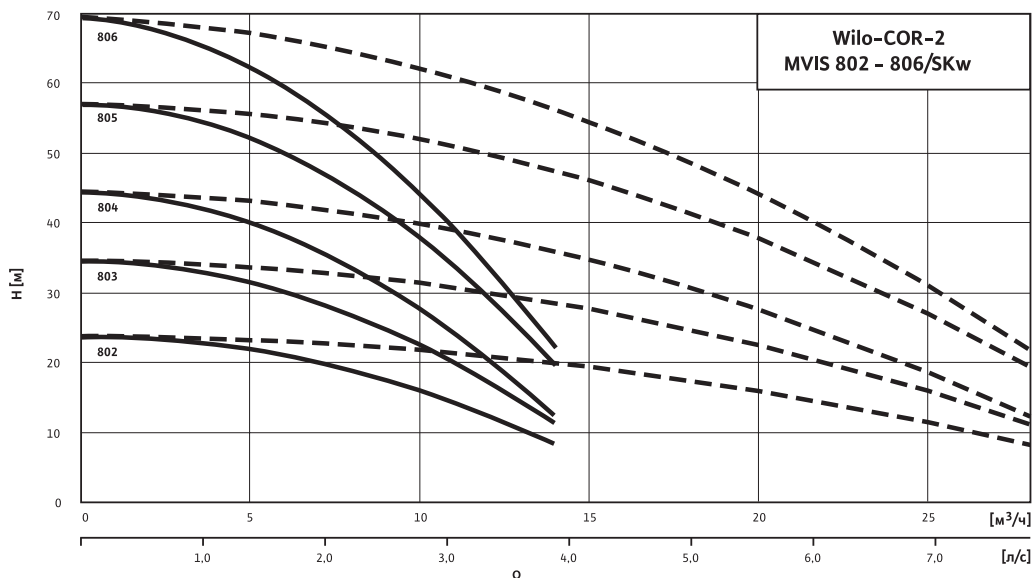

Габаритный чертеж

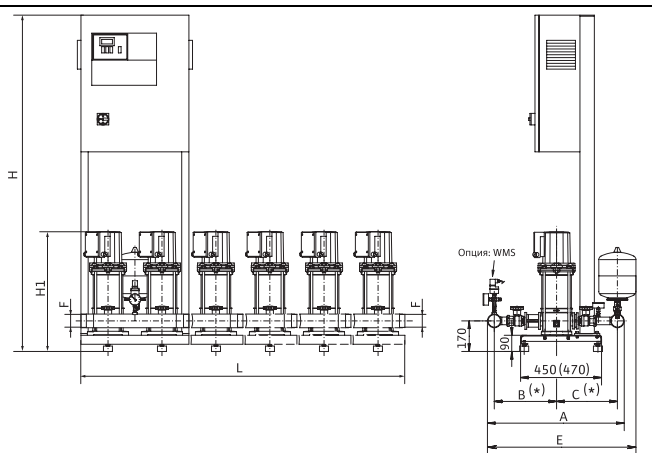

* Внимание!

При монтаже обратного клапана (опция) на напорной стороне размеры B и C изменяются следующим образом:

MVIS 8..: размер B = - 56 мм
размер C = + 56 мм

Помещение: сухое, хорошее проветриваемое, где температура не опускается ниже 0 °C

Схема подключения

3~400 В, 50 Гц

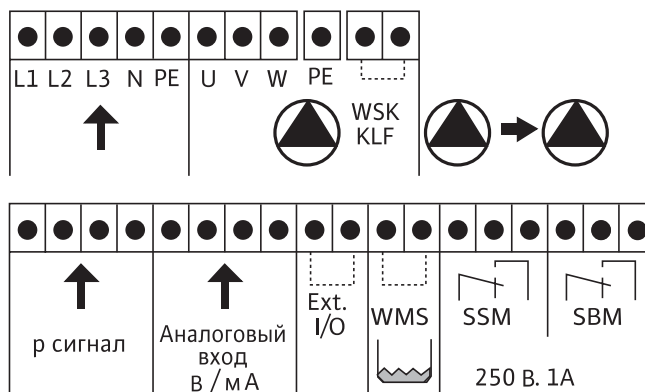

Данные мотора, размеры, вес

Wilo-Comfort-N- ...	Кол-во насосов	Число ступеней	L	H	H ₁	A	B	C	D	Номинальный диаметр F	P ₂	I _N	Вес COR
										[мм]			
2 MVIS 802/SKw	2	2	600	1670	515	760	346	338	825	2 ¹ / ₂	1,25	2,6	151
2 MVIS 803/SKw	2	3	600	1670	545	760	346	338	825	2 ¹ / ₂	1,60	3,1	152
2 MVIS 804/SKw	2	4	600	1670	575	760	346	338	825	2 ¹ / ₂	1,95	3,6	161
2 MVIS 805/SKw	2	5	600	1670	635	760	346	338	825	2 ¹ / ₂	2,67	5,3	172
2 MVIS 806/SKw	2	6	600	1670	665	760	346	338	825	2 ¹ / ₂	2,98	5,6	173

Технические характеристики Wilo-Comfort-N COR-3 MVIS 802-806/SKw

Wilo-Comfort-COR-3 MVIS 802-806/SKw

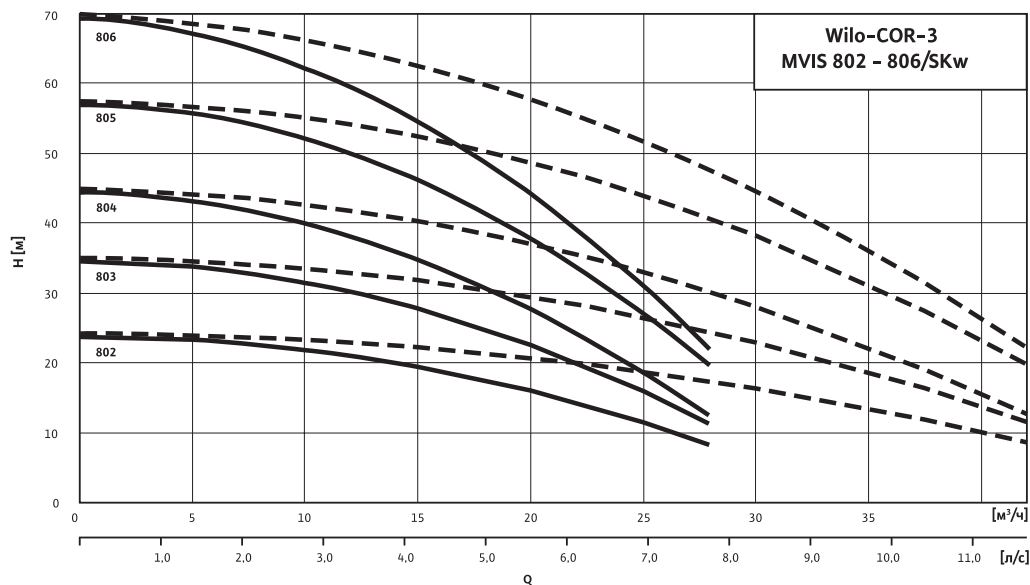

--- включая резервный насос

Габаритный чертёж

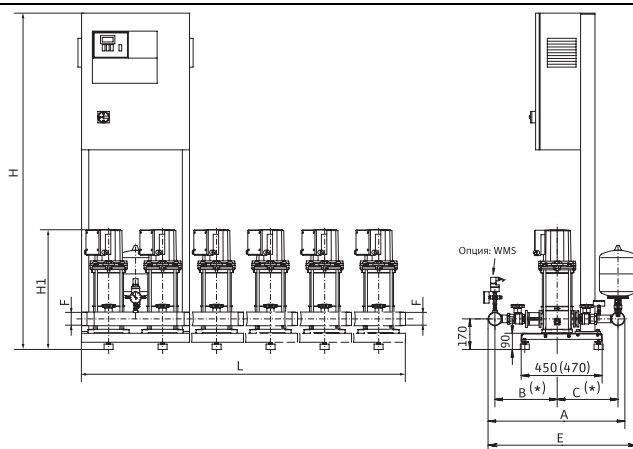

*** Внимание!**

При монтаже обратного клапана (опция) на напорной стороне размеры B и C изменяются следующим образом:

MVIS 8..: размер B = - 56 мм
размер C = + 56 мм

Помещение: сухое, хорошее проветриваемое, где температура не опускается ниже 0 °C

Схема подключения

3~400 В, 50 Гц

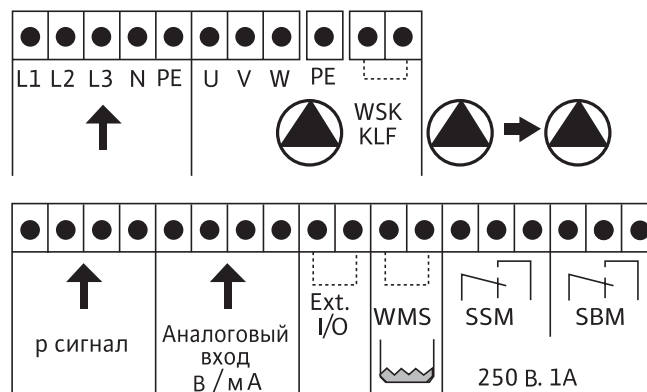

Данные мотора, размеры, вес

Wilo-Comfort-N- ...	Кол-во насосов	Число ступеней	L	H	H ₁	A	B	C	D	Номинальный диаметр F	P ₂	I _N	Вес COR
			[мм]							[R/DN]	[кВт]	[А]	[кг]
3 MVIS 802/SKw	3	2	900	1670	515	760	346	338	825	2 ¹ / ₂	1,25	2,6	208
3 MVIS 803/SKw	3	3	900	1670	545	760	346	338	825	2 ¹ / ₂	1,60	3,1	210
3 MVIS 804/SKw	3	4	900	1670	575	760	346	338	825	2 ¹ / ₂	1,95	3,6	214
3 MVIS 805/SKw	3	5	900	1670	635	760	346	338	825	2 ¹ / ₂	2,67	5,3	226
3 MVIS 806/SKw	3	6	900	1670	665	760	346	338	825	2 ¹ / ₂	2,98	5,6	228

Установки повышения давления

Многонасосные установки

Технические характеристики Wilo-Comfort-N COR-4 MVIS 802-806/SKw

Wilo-Comfort-COR-4 MVIS 802-806/SKw

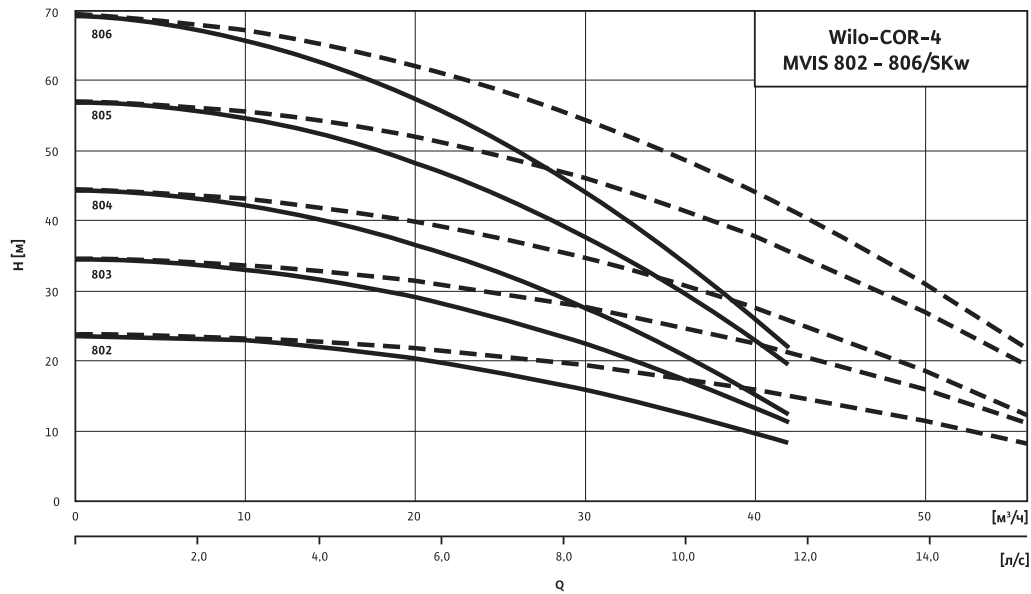

--- включая резервный насос

Габаритный чертеж

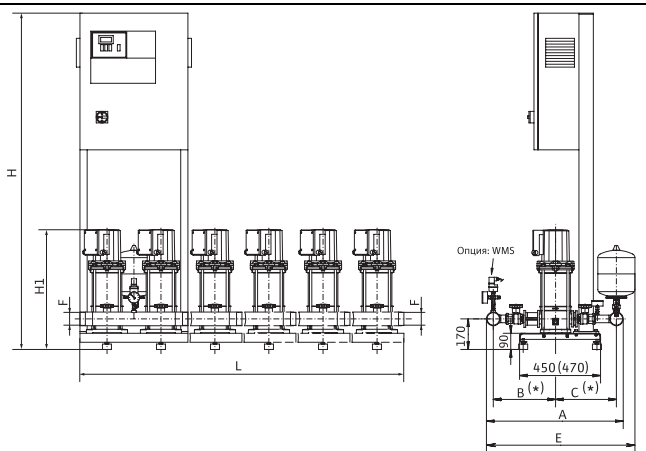

*** Внимание!**
 При монтаже обратного клапана (опция) на напорной стороне размеры B и C изменяются следующим образом:
 MVIS 8..: размер B = - 56 мм
 размер C = + 56 мм
 Помещение: сухое, хорошее проветриваемое, где температура не опускается ниже 0 °C

Схема подключения

3~400 В, 50 Гц

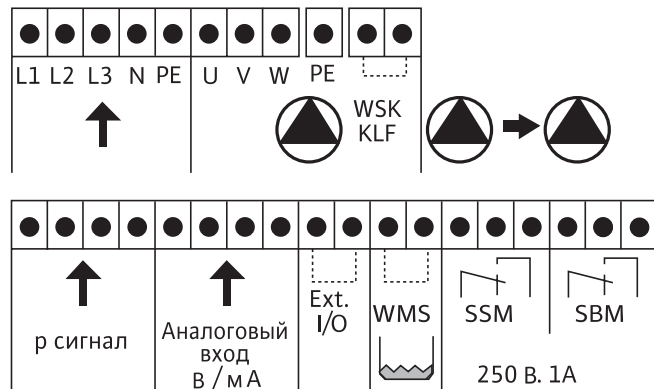

Данные мотора, размеры, вес

Wilo-Comfort-N- ...	Кол-во насосов	Число ступеней	L	H	H ₁	A	B	C	D	Номинальный диаметр F	P ₂	I _N	Вес COR
										[мм]			
4 MVIS 802/SKw	4	2	1200	1670	515	760	346	338	825	2 ¹ / ₂	1,25	2,6	245
4 MVIS 803/SKw	4	3	1200	1670	545	760	346	338	825	2 ¹ / ₂	1,60	3,1	247
4 MVIS 804/SKw	4	4	1200	1670	575	760	346	338	825	2 ¹ / ₂	1,95	3,6	250
4 MVIS 805/SKw	4	5	1200	1670	635	760	346	338	825	2 ¹ / ₂	2,67	5,3	260
4 MVIS 806/SKw	4	6	1200	1670	665	760	346	338	825	2 ¹ / ₂	2,98	5,6	277