

ТЕХНИЧЕСКИЙ ПАСПОРТ

ФИТИНГИ РЕЗЬБОВЫЕ ЛАТУННЫЕ



1. НАЗНАЧЕНИЕ И ОБЛАСТЬ ПРИМЕНЕНИЯ

Латунные резьбовые фитинги предназначены для создания разъемных соединений на трубопроводах хозяйственно-питьевого водоснабжения, отопления, сжатого воздуха, технологических трубопроводах, транспортирующих жидкости и газы, неагрессивные к материалу корпуса и уплотнению изделия.

Фитинги могут применяться на трубопроводах, выполненных из любого материала (сталь, медь, полимеры, металлополимеры).

2. ТЕХНИЧЕСКИЕ ХАРАКТЕРИСТИКИ

Таблица 1.

Характеристика	Ед. изм	Значение
Номинальное давление	МПа	1,6
Температура рабочей среды	°С	До+120
Марка латуни		Латунь НРb57-3 покрытие Ni и Cr (удлинители)
Материал уплотнения		EPDM (этиленпропиленовый каучук)
Присоединительная резьба		Цилиндрическая трубная по ГОСТ 6357-81

Габаритные и присоединительные размеры латунных фитингов в Таблицах 2-30.

Таблица 2. Контргайка.

	Ду, мм	Н, мм	С, мм	Вес, г
	15	5	25,0	8
20	6	31,0	18	
25	8	37,0	24	
32	9	46,5	40	
40	10	53,5	62	
50	12,5	65,0	100	

Таблица 3. Заглушка ВР.

	Ду, мм	С, мм	С, мм	Вес, г
	15	12,5	23,0	17
20	11,3	29,5	29	
25	14,0	36,5	50	
32	15,2	46,2	84	
40	18,0	53,5	136	
50	18,0	64,0	165	

Таблица 4. Заглушка НР

	Ду, мм	Н, мм	С, мм	Вес, г
	15	14,5	22,6	17
20	16,0	29,0	31	
25	15,0	33,5	41	
32	20,0	45,6	84	
40	20,0	50,0	113	
50	18,2	62,0	160	

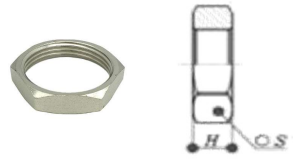
Таблица 5. Ниппель НР/НР.

	Ду, мм	Н, мм	С, мм	Вес, г
	15	24,0	21,0	23
20	26,5	27,5	35	
25	31,5	33,5	55	
32	31,0	42,0	74	
40	32,0	48,0	110	
50	35,0	60,0	175	

Таблица 6. Контргайка реборда.

	Ду, мм	Н, мм	OS, мм	Вес, г
	15	6,5	23	11
20	7,0	30	18	
25	7,0	37	21	
32	7,5	45	32	
40	7,5	52	48	
50	11,5	65	112	

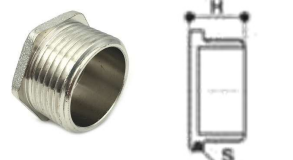
Таблица 7. Ниппель переходной НР/НР.

	Ду, мм	Н, мм	S, мм	Вес, г
	15x10	24,0	20,0	20,5
20x15	29,0	27,0	35	
25x20	30,0	34,0	50	
25x15	30,0	34,0	56	
32x15	31,5	42,0	92	
32x20	28,0	42,0	75	
32x25	32,0	42,0	94	
40x20	30,5	48,0	96	
40x25	31,5	48,0	113	
40x32	33,0	48,0	105	
50x25	30,0	60,0	146	
50x32	31,0	60,0	150	
50x40	31,0	60,0	151	

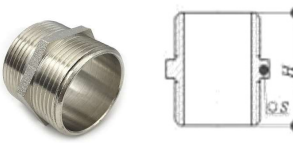
Таблица 8. Ниппель переходной ВР/НР.

	Ду, мм	Н, мм	L/W, мм	Вес, г
	15x10	20	26,5/24,0	20,5
15x25	30	41,0/36,5	60	
15x32	36,5	50,0/50,0	106	
20x32	37	50,0/50,0	114	
20x40	37	57,0/57,0	146	
25x40	37	57,0/57,0	150	
25x50	38	70,0/70,0	229	
32x40	38,5	57,0/57,0	158	
32x50	39	70,0/70,0	232	
40x50	38,5	70,0/70,0	236	

Таблица 9. Футорка НР/ВР.

	Ду, мм	C, мм	S, мм	Вес, г
	15x10	21,0	24,0	12
15x20	15,7	27,0	27	
15x25	17,0	34,0	60	
20x25	17,0	34,0	43	
25x32	19,5	42,5	81	
32x20	45,5	45,5	108	
40x25	52,0	52,0	124	
40x32	52,0	52,0	77	
50x20	63,0	63,0	242	
50x25	63,0	63,0	239	
50x32	63,0	63,0	230	
50x40	63,0	63,0	185	

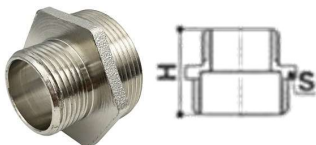
Таблица 10. Удлинитель хром ВР/НР.

	Ду, мм	Н, мм	L, мм	W, мм	Вес, г
	15x10	20	10	24	22,5
15x15	25	10	24	32	
15x20	30	10	24	38	
15x25	35	10	24	44	
15x30	40	10	24	50	
15x40	50	10	24	62	
15x50	60	10	24	76	
15x60	70	10	24	87	
15x70	80	10	24	100	
15x80	90	10	24	115	
15x90	100	10	24	130	
15x100	110	10	24	135	
20 x10	19	9	30	28,8	
20 x15	25	10	30	40,5	
20 x20	32	12	30	53	
20 x25	37	12	30	60,3	
20 x30	42	12	30	69,3	
20 x40	52	12	30	90	
20 x50	62	12	30	117	
20 x60	72	12	30	135	
20 x70	82	12	30	154	
20 x80	92	12	30	169	
20 x10	112	12	30	198	
25 x10	22	11	37	65	
25 x15	26,5	11,5	37	78	
25 x20	32	12	37	94	
25 x25	37	12	37	108	
25 x30	40	12	37	113	
25 x40	52	12	37	142	
25 x50	62	12	37	181	

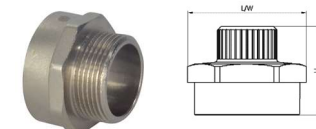
Таблица 11. Ниппель переходной ВР/НР реборда.

	Ду, мм	Н, мм	OS, мм	Вес, г
	20x15	22,2	29,3	37
25x20	23,5	36,5	60	
32x25	28,0	46,0	110	

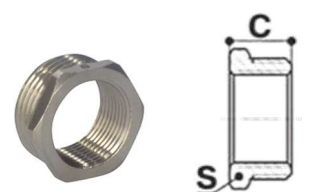
Таблица 12. Тройник переходной муфтовый ВР.

	Ду, мм	Н, мм	C, мм	Вес, г
	20x15x20	24,0	47,0	83
25x20x25	32,5	48,0	130	

Таблица 13. Тройник муфтовый ВР.

	Ду, мм	Н, мм	L, мм	C, мм	Вес, г
	15	19,0	19,0	38,0	54
20	25,5	25,5	51,0	86	
25	27,5	27,5	55,0	155	
32	42,5	42,5	85,0	260	
40	39,0	39,0	78,0	420	
50	56,0	56,0	112,0	810	

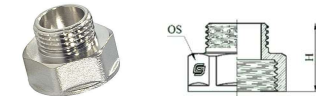
Таблица 14. Тройник резьбовой НР.

	Ду, мм	Н, мм	С мм	Вес, г
	15	24,3	51,0	55
	20	28,5	53,4	82

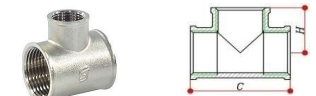
Таблица 15. Тройник муфта-резьба-муфта ВР/НР/ВР.

	Ду, мм	Н, мм	L, мм	Вес, г
	15	30,0	38,0	61

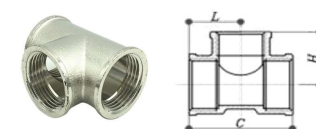
Таблица 16. Соединитель (американка) ВР/ВР.

	Ду, мм	С, мм	Вес, г
	15	30,5	82
	20	33,0	140
	25	45,5	240
	32	44,5	320
	40	46,5	380
	50	57,5	690

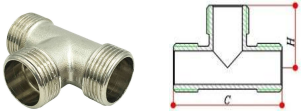
Таблица 17. Соединитель (американка) ВР/НР.

	Ду, мм	С, мм	Вес, г
	15	39,5	75
	20	43,0	110
	25	47,5	197
	32	48,0	245
	40	54,0	283
	50	57,5	550

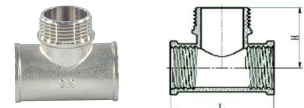
Таблица 18. Соединитель (американка) угловой ВР/НР.

	Ду, мм	Н, мм	L, мм	Вес, г
	15	21,5	43,5	95
	20	25,5	49,0	153
	25	33,5	60,0	280
	32	36,0	68,5	380

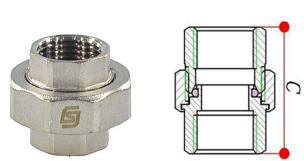
Таблица 19. Соединитель (американка) НР/НР.

	Ду, мм	L, мм	Вес, г
	15	44,0	79
	20	48,0	127
	25	59,0	230

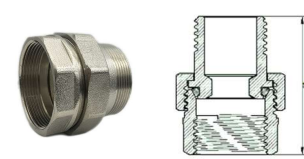
Таблица 20. Переходник для шланга ВР без покрытия.

	Ду, мм	Н, мм	L/W, мм	Вес, г
	10x1/2"	31	26,5/23,5	28
	12x1/2"	31	26,5/23,5	30
	14x1/2"	31	26,5/23,5	31
	16x1/2"	31	26,5/23,5	32
	18x1/2"	31	26,5/23,5	34
	20x1/2"	31	26,5/23,5	36
	20x3/4"	31	33/30	56
	25x1"	32,8	41,5/37	80

Таблица 21. Переходник для шланга НР без покрытия.

	Ду, мм	Н, мм	L/W, мм	Вес, г
	10x1/2"	33	23/21	25
	12x1/2"	33	23/21	27
	14x1/2"	33	23/21	30
	16x1/2"	33	23/21	33
	18x1/2"	33	23/21	37
	20x1/2"	33	23/21	56
	20x3/4"	37,5	32/29	62
	25x3/4"	36,5	32/29	72

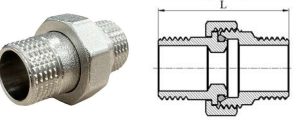
Таблица 22. Крест ВР/ВР.

	Ду, мм	Н, мм	С, мм	Вес, г
	15	20	40	75
	20	25,5	51	131

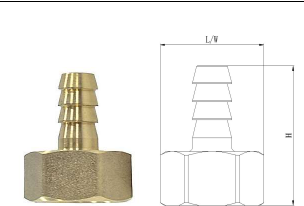
Таблица 23. Муфта ВР.

	Ду, мм	Н, мм	Вес, г
	15	22,5	28
	20	26,5	42
	25	26,0	56
	32	30,5	106
	40	33,5	130
	50	33,5	180

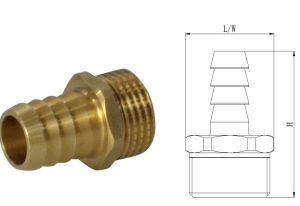
Таблица 24. Муфта переходная ВР.

	Ду, мм	Н, мм	Вес, г
	15x10	25,0	28
	20x15	26,5	40
	25x15	32,5	60
	25x20	32,8	66
	32x15	48,0	97
	32x20	48,0	99
	32x25	37,0	106
	40x20	45,0	165
	40x25	33,0	111
	40x32	39,0	135
	50x25	32,0	153
	50x40	32,5	146

Таблица 25. Угольник муфтовый ВР.

	Ду, мм	Н, мм	L, мм	Вес, г
	15	23,0	23,0	46
	20	24,4	24,4	61
	25	34,5	34,5	134
	32	39,5	39,5	180
	40	46,0	46,0	350
	50	54,75	54,75	480

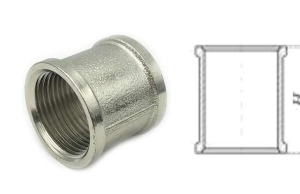
Таблица 26. Угольник переходной муфтовый ВР.

	Ду, мм	Н, мм	L, мм	Вес, г
	20x15	25,5	22,25	67
	25x15	29,0	25,25	89
	25x20	29,0	22,75	83

Таблица 27. Угольник муфта-резьба ВР/НР.

	Ду, мм	Н, мм	Л, мм	Вес, г
	15	23,0	26,3	46
	20	24,7	30,5	70
	25	32,0	35,0	140

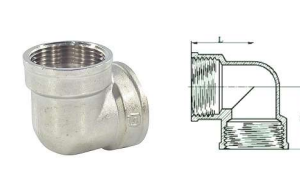
Таблица 28. Угольник резьба-резьба НР реборда.

	Ду, мм	Н, мм	Л, мм	Вес, г
	15	26,5	26,5	41
	20	31,0	31,0	72
	25	35,0	35,0	114

Таблица 29. Угольник установочный 2 отверстия ВР/ВР.

	Ду, мм	Л, мм	Л1, мм	Вес, г
	15	25	25	70

Таблица 30. Угольник установочный 3 отверстия ВР/ВР.

	Ду, мм	Л, мм	Л1, мм	Вес, г
	15	27	30	90

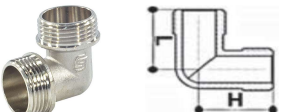
3. УСТРОЙСТВО И ПРИНЦИП РАБОТЫ ИЗДЕЛИЯ

Фитинги изготавливаются методом горячейковки и токарной обработки из латуни марки НРb57-3. Для дополнительной защиты от коррозии и улучшения внешнего вида на наружные поверхности изделий наносится никелевое и хромовое (удлинители) покрытие. Прокладки выполнены из EPDM (этиленпропиленовый каучук). Все трубные цилиндрические резьбы соответствуют ГОСТ 6357-81.

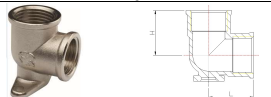
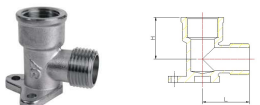
4. МЕРЫ БЕЗОПАСНОСТИ

Фитинги должны эксплуатироваться при давлении и температуре, изложенных в технических характеристиках

5. РУКОВОДСТВО ПО МОНТАЖУ И ЭКСПЛУАТАЦИИ

Монтаж резьбовых фитингов должны производить специализированные монтажные организации, имеющие лицензию на проведение строительно-монтажных работ.

Для уплотнения соединений рекомендуется использовать ленту ФУМ, ПМА уплотнительную нить или анаэробный герметик.

При монтаже разъемных соединений-"американок" должен использоваться специальный ключ. Накладную гайку соединителей с резиновыми уплотнителями следует закручивать с приложением крутящего момента не более 30 Нм.

Пробку фильтров следует закручивать с приложением крутящего момента не более 30 Нм. Использование инструмента, оказывающего сжимающее воздействие – запрещено.

При монтаже фитингов запрещается прикладывать к ним усилия, которые могут повлечь за собой деформацию фитинга и приведения его в негодность. Максимальное допустимое усилие на гаечном ключе при вкручивании не должно превышать значений, указанных в таблице ниже.

Ду15	Ду20	Ду25	Ду32	Ду40	Ду50
60 Нм	85 Нм	110 Нм	135 Нм	175 Нм	215 Нм

Испытания на герметичность соединений осуществляется в соответствии с ГОСТ 25136-82.

6. УСЛОВИЯ ХРАНЕНИЯ И ТРАНСПОРТИРОВКИ

Изделия должны храниться в упаковке предприятия – изготовителя по условиям хранения 3 по ГОСТ 15150. Консервация по ВЗ-4, ВУ-0 ГОСТ 9.014-78.

Транспортировка изделий должна осуществляться в соответствии с условиями 5 по ГОСТ 15150.

7. УТИЛИЗАЦИЯ

Утилизация изделия (переплавка, захоронение, перепродажа) производится в порядке, установленном Законами РФ от 04 мая 1999 г. № 96-ФЗ "Об охране атмосферного воздуха" (с изменениями и дополнениями), от 24 июня 1998 г. № 89-ФЗ (с изменениями и дополнениями) "Об отходах производства и потребления", от 10 января 2002 № 7-ФЗ « Об охране окружающей среды» (с изменениями и дополнениями), а также другими российскими и региональными нормами, актами, правилами, распоряжениями и пр., принятыми во использование указанных законов.

Содержание благородных металлов: нет.

8. ГАРАНТИЙНЫЕ ОБЯЗАТЕЛЬСТВА

Изготовитель гарантирует соответствие товара настоящему паспорту при соблюдении Потребителем условий эксплуатации, транспортировки и хранения. Гарантийные обязательства распространяются на все дефекты, возникшие по вине завода-изготовителя.

Гарантия не распространяется на дефекты, возникшие в случаях:

- нарушения паспортных режимов хранения, монтажа, испытания, эксплуатации и обслуживания изделия;
- наличия следов воздействия веществ, агрессивных к материалам изделия;
- наличия повреждений, вызванных пожаром, стихией, форс-мажорными обстоятельствами;
- повреждений, вызванных неправильными действиями потребителя;
- наличия механических повреждений или следов вмешательства в конструкцию изделия.

**ГАРАНТИЙНЫЙ СРОК —
1 ГОД С ДАТЫ ПРОДАЖИ
СРОК СЛУЖБЫ— 1 ГОД**

Количество: _____

Дата: _____

МЕСТО ДЛЯ ПЕЧАТИ

Подпись: _____

Производитель: CHENGDE RUI MAI TRADING CO., LTD.

Адрес: ROOM 311, UNIT 5, 1-1# BUILDING, ZHONGXING ROAD, SHUANGQIAO DISTRICT, CHENGDE CITY, HEBEI PROVINCE