

HL80.1H

Трап для внутренних помещений DN50/75 поворотный с битумным полотном и запахозапирающим устройством, 123x123мм/115x115мм.

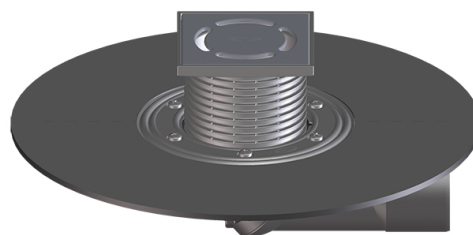

Трап для внутренних помещений DN50/75 с приварным битумным полотном d 420 мм, выпуск с бесступенчатой настройкой (горизонтальный - вертикальный), с запахозапирающим вкладышем, со снимаемыми насадными подрамниками 12 - 70 мм / 123 x 123 мм, с решеткой из нержавеющей стали 94 x 94 мм и опорными рамами. Строительная защита во время монтажа в комплекте.



тех.изображение

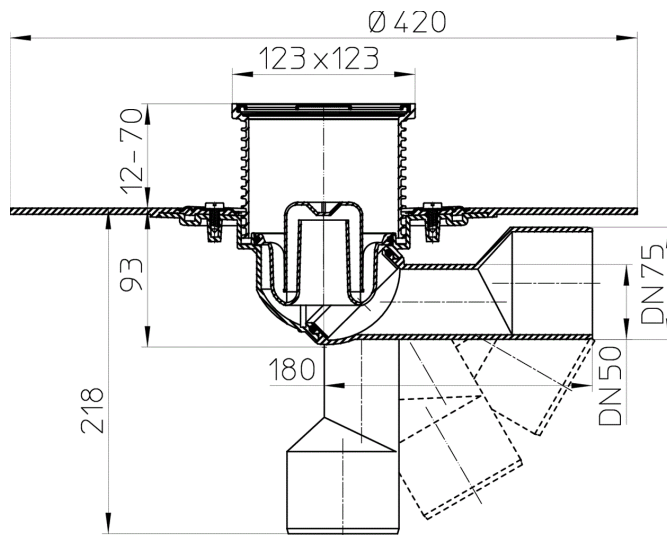

ГЛАВНЫЕ ДАННЫЕ

Запасные детали



HL080.5E

Вкладыш запахозапирающий комплектный



HL37N

Насадка d 110мм/123x123мм/115x115мм. Опорные рамы в комплекте



HL037N.2E

Насадные подрамники d 110мм/90мм/123x123мм с O-кольцом

 **HL01067D**
О-кольцо 92x4мм

 **HL037N.0E**
Опорные рамы 123x123мм

 **HL037Pr.1E**
Решётка из нержавеющей стали 115x115 мм

 **HL80NK**
Корпус трапа (для внутренних помещений, балконов и террас) DN50/75 поворотный с битумным полотном.

 **HL181**
Решётка-листоуловитель для трапов для балконов и террас серии HL80, HL90 и HL310NK, HL510NK

Вспомогательные материалы

 **HL080.4E**
Вкладыш заслонки комплект

 **HL180**
Дренажное кольцо d 110мм

 **HL619**
Фиксирующие планки "FixIT"

 **HL82**
Комплект электроподогрева 18Вт/230В

Альтернативные детали

 **HL80.1HR**
Трап для внутренних помещений DN50/75 поворотный с битумным полотном и запахозапирающим устройством, круглая насадка d 131мм/d 112мм.

 **HL80H**
Трап для балконов и террас DN50/75 поворотный с битумным полотном, с морозоустойчивой запахозапирающей заслонкой, 123x123мм/115x115мм.

Надставные элементы

 **HL340N**
Насадная деталь 80мм/d 110мм с О-кольцом

 **HL85N**
Насадная деталь с обжимным фланцем с О-кольцом

 **HL85NC**
Насадная деталь d 110мм с О-кольцом и CeraDrain полимербетонной консолью.

 **HL85NH**
Насадная деталь с О-кольцом, с битумным полотном.

ТЕХНИЧЕСКИЕ ДАННЫЕ

| | | | |
|---------------------------|---------------|-------------------------------------|------------------------|
| Материал | PP/PE | Высота монтажа | 103 mm |
| Размер | DN50/75 | Насадка | 12-70 mm/123 x 123 mm |
| Производительность | 0,5 l/s | Решётка | Edelstahl 115 x 115 mm |
| Вес | 1,272 | Максимальная нагрузка класса | K - 300 kg |
| EAN (штрих-код) | 9003076701810 | Приёмное отверстие | |
| | | Нормы | |

ДАННЫЕ ОБ УПАКОВКЕ

Картон

| | |
|------------------------------|-----------------------------|
| Единица количества | 1 [штк.] |
| Вес | 1,52 [kg] |
| EAN/Упаковка | 9003076701810 |
| Высота/ширина/Глубина | 145/260/435 [mm] |
| Объём | 0,0163995 [m ³] |

DOWNLOADS

| | | |
|------------------------|---------------------------------------|----------------|
| Печатать | HL80H_pr.tif | max. |
| WEB (Веб) | HL80H_B.jpg | 640x480/300dpi |
| Foto Symbol | HL80H_gr.jpg | 150x150/72dpi |
| тех.изображение | HL80_1H_b.pdf | pdf |
| CAD | HL80H_2_c.dxf | dxf |
| Пример монтажа | HL80_1H_PZ.pdf | pdf |