

**ТЕХНИЧЕСКИЙ ПАСПОРТ**  
AS 4001-4004, 4006 ПС V.1-20

**ФИЛЬТРЫ ЛАТУННЫЕ**  
АРТ. 4001, 4002, 4003, 4004, 4006



**1 ОБЩИЕ СВЕДЕНИЯ**

Фильтры латунные. Страна производитель- Китай. Декларация о соответствии № ЕАЭС N RU Д-СН.НА74.В.00978/20 от 23.09.2020г., Гигиенический сертификат № 77.42.06.П.003566.10.20 от 21.10.2020г.

**2 НАЗНАЧЕНИЕ И ОБЛАСТЬ ПРИМЕНЕНИЯ**

Фильтры латунные применяются для очистки от твердых взвешенных частиц в системах: отопления, водоснабжения, сжатого воздуха, жидких углеводородов, технологических трубопроводов, перегоняющие жидкости, не агрессивные к материалам фильтра.

**3 ТЕХНИЧЕСКИЕ ХАРАКТЕРИСТИКИ**

Характеристика	Еди. изм.	Значение	Нормативный документ
Диапазон диаметров условного прохода (DN)	мм	15-50	ГОСТ 28338
Тип присоединительных резьб	-	Трубная цилиндрическая	ГОСТ 6357
Давление номинальное (PN) в зависимости от диаметра условного прохода	бар	до 20	ГОСТ 26349
Материал основной	-	Латунь CW617N (ЛС 59-2)	EN 12165, ГОСТ 15527
Температура рабочей среды	°С	от -10 до +150	ГОСТ Р 24856
Температура окружающей среды	°С	от -20 до +60	ГОСТ 21345
Максимальная концентрация гликоля в теплоносителях	%	до 50	-
Вид покрытия	-	Без покрытия	ГОСТ 9.303
Срок службы средний	лет	35	ГОСТ 27.002

**Условная пропускная способность фильтров**

Арт.	4001, 4002, 4003, 4006									
DN	15	20	25	32	40	50	65	80	100	
Kv, м3/ч	4	6	9	14	20	30	53	88	112	

**Размер фильтрующего элемента**

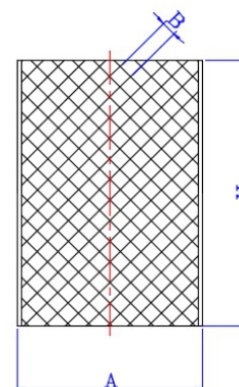

DN	A, мм	H, мм	B, мкм
15	20,5	33	420x420
20	24	40	420x420
25	28	45,5	420x420
32	32,5	54	595x595
40	40	63,5	595x595
50	50,5	72,5	595x595

## 4 КОНСТРУКЦИЯ И МАТЕРИАЛЫ ИЗДЕЛИЯ

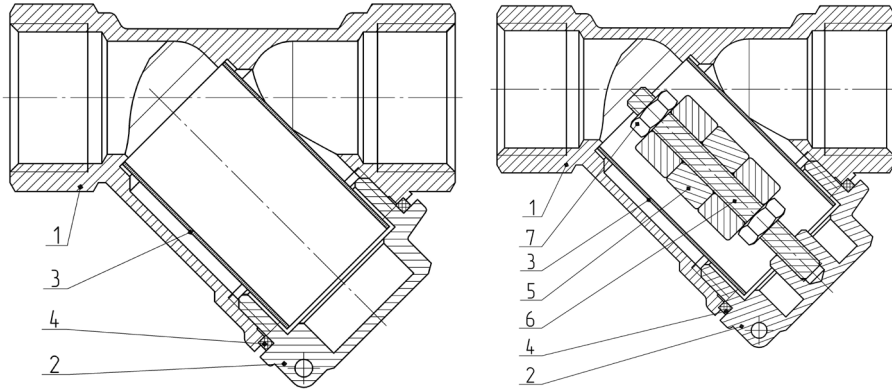

№	Детали	Кол-во, шт.	Материал	Марка	Покрытие	Нормативный документ
1	Корпус	1	Латунь	CW617N (ЛС 59-2)	Без покрытия	EN 12165, ГОСТ 15527
2	Крышка корпуса	1	Латунь	CW617N (ЛС 59-2)	Без покрытия	EN 12165, ГОСТ 15527
3	Сетка	1	Нержавеющая сталь	AISI 304 (08x18н10)	-	ГОСТ 5632-72
4	Уплотнительное кольцо	1	Тефлон	PTFE (Фторопласт-4)	-	ГОСТ 10007
5	Магнитная вставка	3	Неодимовый магнит	NdFeB (35H)	-	
6	Шпилька	1	Нержавеющая сталь	AISI 304 (08x18н10)	-	ГОСТ 5632-72
7	Гайка	2	Нержавеющая сталь	AISI 304 (08x18н10)	-	ГОСТ 5632-72

## 5 ГАБАРИТНЫЕ РАЗМЕРЫ И НОМЕНКЛАТУРА

Фильтр сетчатый муфтовый косой, 4001 Aquasfera

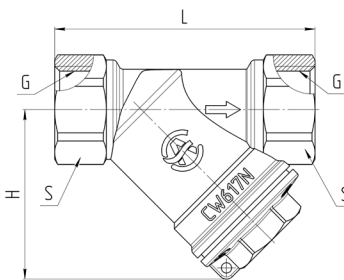

н/н	DN	G	L, мм	H, мм	S, мм	PN, бар	Масса, г
4001-01	15	1/2"	63	40,5	24	20	138
4001-02	20	3/4"	70	47,5	30	20	221
4001-03	25	1"	85	56	37	20	390
4001-04	32	1 1/4"	97	67	47	20	592
4001-05	40	1 1/2"	108	77	54	20	770
4001-06	50	2"	131	95	66	20	1200

Фильтр сетчатый муфта-резьба косой, 4002 Aquasfera

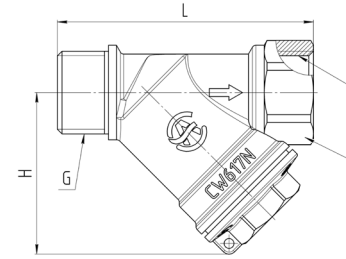

н/н	DN	G	L, мм	H, мм	S, мм	PN, бар	Масса, г
4002-01	15	1/2"	65	40,5	24	20	138
4002-02	20	3/4"	72	47,5	30	20	221
4002-03	25	1"	85	56	37	20	390

Фильтр сетчатый резьба-резьба косой, 4003 Aquasfera

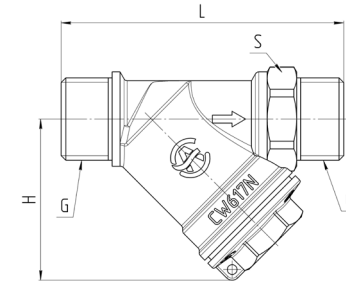

н/н	DN	G	L, мм	H, мм	S, мм	PN, бар	Масса, г
4003-01	15	1/2"	72	40,5	24	20	155

Фильтр сетчатый муфтовый косой с краном для промывки, 4004 Aquasfera

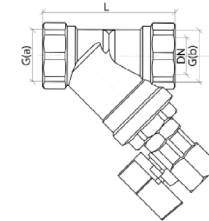

н/н	DN	G	L, мм	H, мм	PN, бар	Масса, г
4004-01	15	1/2"	57	37	20	223

Фильтр магнитный сетчатый муфтовый косой с отверстием для пломбирования, 4006 Aquasfera

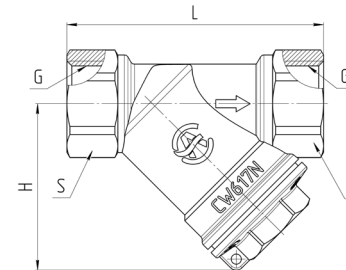

н/н	DN	G	L, мм	H, мм	S, мм	PN, бар	Масса, г
4006-01	15	1/2"	63	40,5	24	20	158
4006-02	20	3/4"	70	47,5	30	20	250
4006-03	25	1"	85	56	37	20	436
4006-04	32	1 1/4"	97	67	47	20	633
4006-05	40	1 1/2"	108	75,5	54	20	830
4006-06	50	2"	131	92	66	20	1410

## 6 КОМПЛЕКТ ПОСТАВКИ

- 6.1 Фильтр латунный поставляется в собранном виде.
- 6.2 При отгрузке товара потребителю каждое тарное место укомплектовывается эксплуатационной документацией (по ГОСТ 2.601), содержащей паспорт, объединённый с руководством по эксплуатации и описанием работы изделия.

## 7 МЕРЫ БЕЗОПАСНОСТИ

- 7.1 **Категорически запрещается:**
- эксплуатировать фильтры при параметрах и условиях, не соответствующих паспортным значениям;
  - производить монтажные, демонтажные, профилактические работы при наличии давления в системе.
- 7.2 Для исключения выгорания уплотнительных деталей крана необходимо проводить сварочные работы с обеспечением мер, исключающих нагрев фильтра.
- 7.3 К монтажу, эксплуатации и обслуживанию фильтров допускается специально обученный персонал, изучивший устройство фильтров и правила техники безопасности.
- 7.4 В процессе эксплуатации, при указанных в паспорте параметрах, фильтры латунные не оказывают вреда окружающей среде и здоровью человека.

## 8 РУКОВОДСТВО ПО МОНТАЖУ И ЭКСПЛУАТАЦИИ

- 8.1 Фильтры должны эксплуатироваться строго в соответствии с техническими характеристиками, указанными в настоящем паспорте.
- 8.2 Фильтры возможно устанавливать на произвольных участках трубопроводов, пробкой вниз, с соблюдением направления указателя движения транспортируемой среды (стрелка на корпусе фильтра). При направлении потока среды снизу вверх необходимо предусмотреть горизонтальный участок трубопровода для установки фильтра.

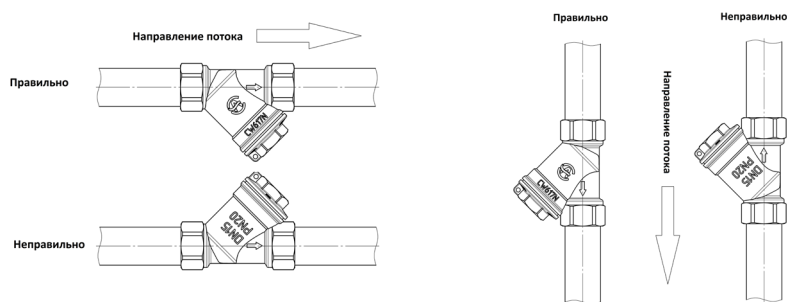

- 8.3 Перед установкой трубопровод должен быть очищен от грязи, окалины, песка и др.
- 8.4 Монтаж фильтров необходимо производить на резьбовые элементы трубопроводов с трубной цилиндрической резьбой в соответствии с ГОСТ 6357.
- 8.5 Длина резьбы элементов трубопровода должна быть короче длины резьбы в муфтах фильтра на величину от 1 до 3 мм.
- 8.6 Упор концов труб в тело корпуса фильтра не допускается.
- 8.7 Запрещено применение инструмента, оказывающего сжимающее воздействие на корпус фильтра (газовые ключи).

- 8.8 Предельное значение крутящего момента при монтаже:

DN	15	20	25	32	40	50	65	80	100
Крутящий момент, Нм	35	45	65	90	130	160	250	320	400

- 8.9 В соответствии с п. 9.6 ГОСТ 12.2.063, фильтры не должны испытывать нагрузок от трубопровода (изгиб, сжатие, растяжение, кручение, перекосы, неравномерность затяжки крепежа). При необходимости должны быть предусмотрены опоры или компенсаторы, устраняющие нагрузку на арматуру от трубопровода.
- 8.10 В соответствии с п. 5.1.8 СП 73.13330, отклонения соосности собранных узлов не должны превышать  $\pm 3$  мм при длине до 1 м и  $\pm 1$  мм на каждый последующий метр.
- 8.11 Для исключения выгорания уплотнительных деталей необходимо проводить сварочные работы с обеспечением мер, исключающих нагрев фильтра.
- 8.12 В качестве уплотнения между фильтром и трубопроводом должны применяться материалы, выдерживающие технические параметры системы, такие как фторопластовые материалы (ФУМ), льняная пряда, герметики.
- 8.13 После осуществления монтажа оборудования должны быть проведены испытания на герметичность соединений в соответствии с ГОСТ 24054, ГОСТ 25136.
- 8.14 При большой потере давления на фильтре во время эксплуатации необходима прочистка или замена фильтрующей сетки.
- 8.15 Для прочистки или замены фильтрующей сетки необходимо перекрыть трубопровод до и после фильтра, открутить пробку, вынуть сетку и тщательно промыть.
- 8.16 При повреждении фильтрующей сетки необходима ее замена. При необходимости заменить прокладку на пробке фильтра.
- 8.17 Категорически запрещается допускать замерзание рабочей среды внутри фильтра.

## 9 УТИЛИЗАЦИЯ

- 9.1 Утилизация изделия (переплавка, захоронение, перепродажа) производится в порядке, установленном Законами РФ от 04 мая 1999 г. № 96-ФЗ «Об охране атмосферного воздуха» (в редакции от 01.01.2015г.), от 24 июня 1998 г. № 89-ФЗ (в редакции от 01.02.2015г.) «Об отходах производства и потребления», от 10 января 2002г. № 7-ФЗ «Об охране окружающей среды» (в редакции от 01.01.2015г.), а также другими российскими и региональными нормами, актами, правилами, распоряжениями и пр., принятыми во исполнение указанных законов.

## 10 ТРАНСПОРТИРОВКА И ХРАНЕНИЕ

- 10.1 При отгрузке потребителю фильтры консервации не подвергаются, так как материалы, применяемые при их изготовлении, атмосферостойкие или имеют защитные покрытия.
- 10.2 Транспортировка осуществляется в соответствии с ГОСТ 15150 (условие хранения 5).
- 10.3 Хранение должно осуществляться в заводской упаковке в соответствии с ГОСТ 15150 (условие хранения 3).
- 10.4 В процессе изготовления, хранения, транспортировки фильтры не оказывают вреда окружающей среде и здоровью человека.

## 11 ГАРАНТИЙНЫЕ ОБЯЗАТЕЛЬСТВА

- 11.1 Изготовитель гарантирует соответствие фильтров требованиям безопасности при соблюдении потребителем условий транспортировки, хранения, монтажа, эксплуатации, обслуживания.

11.2 Гарантия распространяется на все дефекты, возникшие по вине завода-изготовителя.

**11.3 Гарантия не распространяется на дефекты, возникшие в следующих случаях:**

- нарушение паспортных режимов хранения, монтажа, испытания, эксплуатации и обслуживания изделия;
- нарушение условий при транспортировке и погрузо-разгрузочных работах;
- наличие следов воздействия веществ, агрессивных к материалам изделия;
- повреждений, вызванных пожаром, стихией, форс-мажорными обстоятельствами;
- повреждений, вызванных неправильными действиями потребителя;
- наличие следов постороннего вмешательства в конструкцию изделия.

11.4 **Изготовитель оставляет за собой право вносить в конструкцию изделия изменения, не влияющие на эксплуатационные характеристики, заявленные в настоящем паспорте.**

## 12 УСЛОВИЯ ГАРАНТИЙНОГО ОБСЛУЖИВАНИЯ

- 12.1 Все претензии по качеству и работоспособности товара могут быть предъявлены в течение гарантийного срока.
- 12.2 Продукция, вышедшая из строя вследствие заводского брака, в рамках гарантийного срока ремонтируется или обменивается на новую бесплатно.
- 12.3 Решение о замене или ремонте изделия принимает экспертный центр.
- 12.4 Замененное изделие или его части, полученные в результате ремонта, переходят в собственность экспертного центра.
- 12.5 Затраты, связанные с демонтажем, монтажом и транспортировкой неисправного изделия в период гарантийного срока, Покупателю не возмещаются.
- 12.6 В случае необоснованности претензии затраты на диагностику и экспертизу изделия оплачиваются Покупателем.
- 12.7 Изделия принимаются в гарантийный ремонт (а также при возврате) полностью укомплектованными.

### Для заметок:

---

---

---

## ГАРАНТИЙНЫЙ ТАЛОН № \_\_\_\_\_

(наименование товара)

№	н/н	Кол-во, шт.	Примечание
1			
2			
3			
4			
5			

### НАЗВАНИЕ И АДРЕС ТОРГУЮЩЕЙ ОРГАНИЗАЦИИ:

Дата продажи:

ФИО/Подпись продавца:

Штамп или печать  
торгующей организации

Подпись покупателя:

**Гарантийный срок – 5 лет с даты продажи  
конечному потребителю.**

Рекламации и претензии к качеству товара  
принимаются в форме письменного заявления.

**WWW.AQUASFERA.RU**

