

## Насосные установки «Гранфлоу» для водоснабжения на насосах DPV

«Гранфлоу»  
УНВ DPV



Компания оставляет за собой право вносить конструктивные изменения.  
АДЛ — производство и поставки оборудования для инженерных систем  
Тел.: +7 (495) 937-89-68, +7 (495) 221-63-78 Факс: +7 (495) 933-85-01/02  
E-mail: [info@adl.ru](mailto:info@adl.ru) [www.adl.ru](http://www.adl.ru) Интернет-магазин: [www.valve.ru](http://www.valve.ru)

## Общие сведения

### Область применения

Насосные установки «Гранфлоу» серии УНВ DPV предназначены для:

- Систем холодного и горячего водоснабжения (в том числе, питьевой воды);
- Систем отопления и кондиционирования;
- Систем различных технологических процессов.

### Конструкция и объем поставки

- От 1 до 6 центробежных вертикальных многоступенчатых насосов DPV (DP-Pumps, Нидерланды), гидравлическая часть которых выполнена из нержавеющей стали.
- Насосы устанавливаются на общей плите-основании, изготовленной из стали.
- На входе каждого насоса установлен запорный клапан, а на выходе — обратный и запорный клапаны.
- Установка включает в себя мембранный бак емкостью 8–24 л для защиты от гидроударов при пуске\*. Корпус бака изготовлен из стали, мембрана — из бутила.
- На входе и на выходе установки установлены всасывающий и напорный коллекторы из нержавеющей стали.
- На напорной магистрали установлены реле давления или датчик давления (в зависимости от выбранного типа регулирования), которые обеспечивают автоматическую работу установки.
- Для предотвращения работы насосной установки «всухую» в ее состав входит реле защиты от сухого хода.
- Манометры на всасывающей и напорной магистралях.
- Электрический шкаф управления «Грантор» с релейным или частотным регулированием.
- Установка поставляется полностью собранной, настроенной и проверенной на заводе, необходимо лишь подсоединить ее к трубопроводу и подключить к электросети.

Система контроля качества, применяемая на предприятии-изготовителе, включает в себя как тестирование установки в целом, так и тестирование комплектующих, что позволяет значительно повысить надежность насосных установок.

Отличительными особенностями насосных установок «Гранфлоу» являются:

- Низкое энергопотребление;
- Высокая степень надежности;
- Простота в обслуживании и компактность.

\* Бак устанавливается при температуре перекачиваемой жидкости до +70 °С, если температура выше, то установка поставляется без бака.



Частотное регулирование с контроллером



Частотное регулирование для каждого насоса

### Технические данные

Макс. подача	550 м <sup>3</sup> /ч
Макс. напор	380 м
Количество насосов	от 1 до 6
Макс. температура перекачиваемой жидкости	+70 °С (по запросу +120 °С)
Макс. температура окружающей среды	+50 °С
Макс. рабочее давление	40 бар
Частота вращения электродвигателя	2900 об./мин. 1450 об./мин.
Сетевое напряжение	3x380 В

## Маркировка насосных установок «Гранфлоу»

«Гранфлоу»  
УНВ DPV

<b>ГРАНФЛОУ</b>	<b>УНВ</b>	<b>3</b>	<b>DPVF 40/4</b>	<b>15 кВт</b>	<b>ЧР/К</b>	<b>125 мм</b>
<b>Установка насосная водоснабжающая</b>						
<b>Количество насосов</b>						
<b>Серия насосов</b>						
<b>Мощность насоса</b>						
<b>Тип регулирования:</b>						
PP — релейное регулирование						
PP/П — релейное регулирование с плавным пуском						
ЧР/К — частотное регулирование с контроллером						
ЧР/К/П — частотное регулирование с контроллером и плавным пуском						
ЗЧР/К — с частотным регулированием для каждого эл. двигателя (цифра должна соответствовать количеству насосов)						
<b>Внутренний диаметр коллекторов</b>						

## Конструкция и материалы

## Спецификация

Поз.	Деталь	Кол-во	Материал/прочая информация
1	Насос	1–6	См. спецификацию насосов
2	Шаровой кран	2–12	Чугун, латунь
3	Входной коллектор	1	Нержавеющая сталь
4	Манометр	2	Латунный штуцер
5	Реле защиты от сухого хода	1	Латунный штуцер
6	Реле давления (датчик давления)	1	Латунный штуцер
7	Бак гидроаккумулятор	1	Корпус — сталь, мембрана — бутил
8	Шкаф управления	1	«Грантор» АЭП40
9	Выходной коллектор	1	Нержавеющая сталь
10	Заглушка	2	Нержавеющая сталь
11	Обратный клапан	1–6	Чугун, латунь
12	Основание	1	Сталь

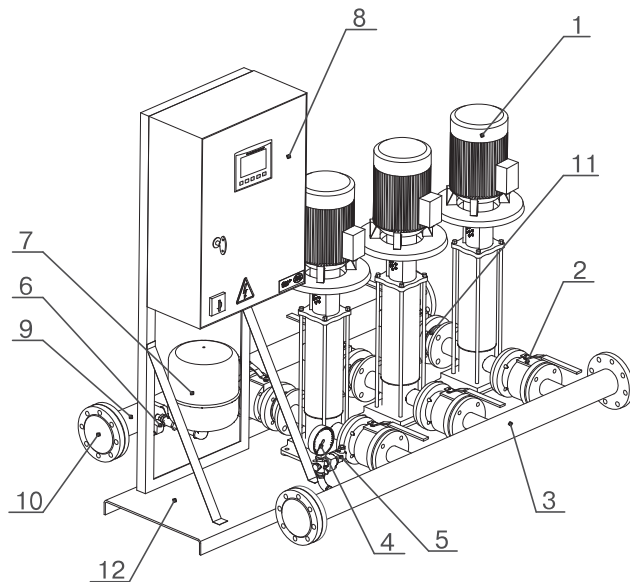

## Спецификация насосов серии DPV

Корпус насоса, рабочее колесо, вал насоса	Нержавеющая сталь AISI 304
Подшипники	Керамика
Втулка для защиты вала	Карбид вольфрама
Основание	Чугун GG22
Эластомеры	EPDM
Воротниковые фланцы	Чугун GGG40
Торцевое уплотнение	1–10 рабочих колес: графит/керамика; 11–25 рабочих колес: графит/карбид кремния



Компания оставляет за собой право вносить конструктивные изменения.

АДЛ — производство и поставки оборудования для инженерных систем

Тел.: +7 (495) 937-89-68, +7 (495) 221-63-78 Факс: +7 (495) 933-85-01/02

E-mail: info@adl.ru www.adl.ru Интернет-магазин: www.valve.ru

## Управление

### Принцип работы насосной установки «Гранфлоу» с релейным регулированием (до 3 насосов)

Работа насосов осуществляется автоматически по сигналу от реле давления, установленному на напорном коллекторе. При падении давления в системе ниже установленного реле давления срабатывает и включается первый насос. Если требуемое давление не достигается в течение регулируемого времени задержки, запускается следующий насос. Когда требуемое давление будет достигнуто, насос(ы) отключатся один за другим.

### Функции насосной установки с релейным регулированием

- Смена рабочих/резервного насосов.
- Автоматическая настройка времени работы насосов: насос с наименьшей часовой наработкой всегда включается первым, а насос с наибольшей часовой наработкой всегда первым отключается.
- Защита насосов от сухого хода.
- Светодиодная индикация: сеть, работа, авария каждого насоса.
- Два режима работы: ручной (проверочный) и автоматический.
- Защита электродвигателя от токов короткого замыкания и тепловой перегрузки.

### Принцип работы насосной установки «Гранфлоу» с частотным регулированием (до 6 насосов)

Контроль и управление установкой повышения давления с частотным регулированием осуществляются контроллером. Сигнал обратной связи о повышении или снижении давления в системе, поступающий с датчика давления на контроллер, сравнивается с ранее введенным заданием, и затем сигнал рассогласования поступает на преобразователь частоты. Преобразователь в соответствии с сигналом меняет частоту вращения рабочего насоса. Таким образом, преобразователь частоты постоянно поддерживает требуемое значение давления в системе.

При увеличении расхода преобразователь частоты увеличивает частоту вращения рабочего насоса, а при достижении номинальной скорости его вращения включается дополнительный насос.

При снижении расхода преобразователь частоты уменьшает частоту вращения рабочего насоса, а при достижении минимальной скорости его вращения выключает поочередно дополнительные насосы.

Установка с преобразователем частоты работает внутри заданного интервала (гистерезис). При получении от преобразователя частоты сигнала аварии установка переходит в автоматический режим работы, при котором насосы включаются и выключаются при достижении границ гистерезиса.

### Функции насосной установки с частотным регулированием с контроллером Grancontrol

- Два режима работы: ручной (тестовый) и автоматический.
- Защита электродвигателя от токов короткого замыкания и тепловой перегрузки.
- Плавная работа основного насоса в режимах пуска и останова.
- Экономия потребляемой электроэнергии.
- Постоянный учет наработки насосов в часах и автоматическое переключение насосов для ее выравнивания.
- Защита насосов от сухого хода.
- Суточное и недельное программирование режимов работы установки.
- Регистрация отказов и неисправностей узлов насосной установки.
- Обеспечение аварийного режима работы насосной установки при выходе из строя частотного преобразователя.
- Встроенный цветной сенсорный ЖК дисплей.
- Опционально: поддержка протоколов Modbus RTU, Modbus TCP/IP, CANbus. Связь через порты Ethernet, RS232/RS485.
- Опционально: возможность для управления по каналам GSM, GPRS, SMS, радио или GSM-модемам.
- Полностью русифицирован.
- Степень защиты со стороны панели IP65.



Компания оставляет за собой право вносить конструктивные изменения.

АДЛ — производство и поставки оборудования для инженерных систем

Тел.: +7 (495) 937-89-68, +7 (495) 221-63-78 Факс: +7 (495) 933-85-01/02

E-mail: info@adl.ru www.adl.ru Интернет-магазин: www.valve.ru

**Диаграммы характеристик насосных установок «Гранфлоу» с насосами серии DPV 2, 2900 об./мин.**

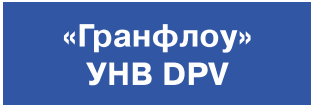

**УНВ DPV 2/2 0,37 кВт**  
H, (м)

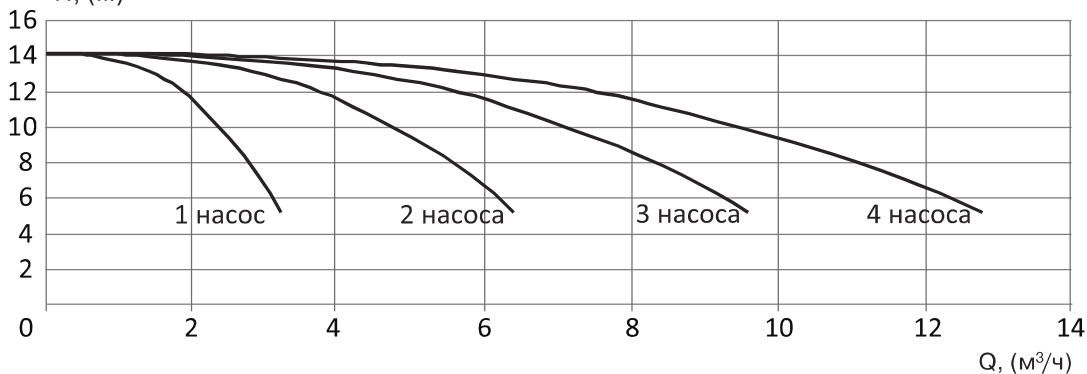

**УНВ DPV 2/3 0,37 кВт**  
H, (м)

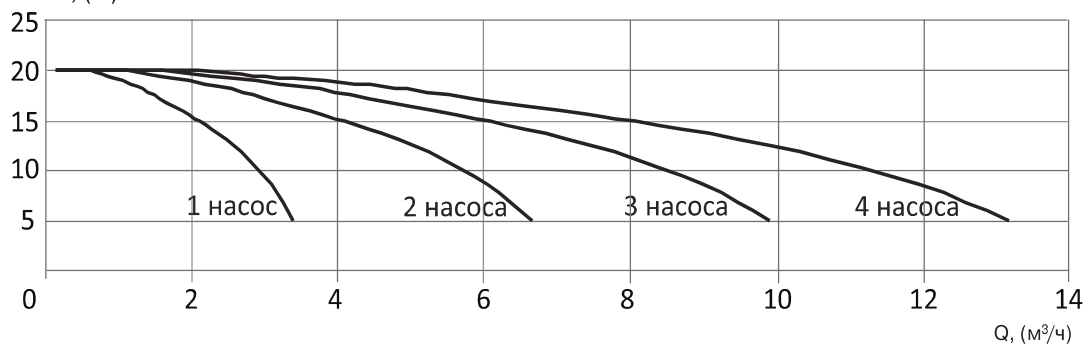

**УНВ DPV 2/4 0,37 кВт**  
H, (м)

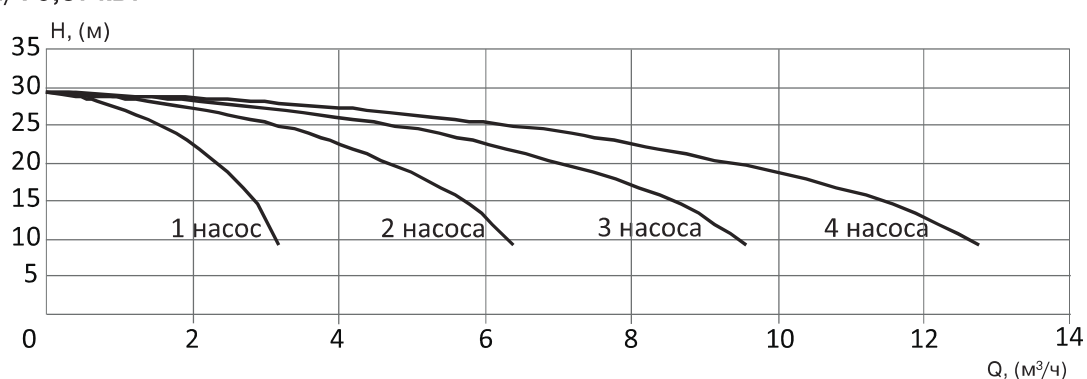

**УНВ DPV 2/5 0,37 кВт**  
H, (м)

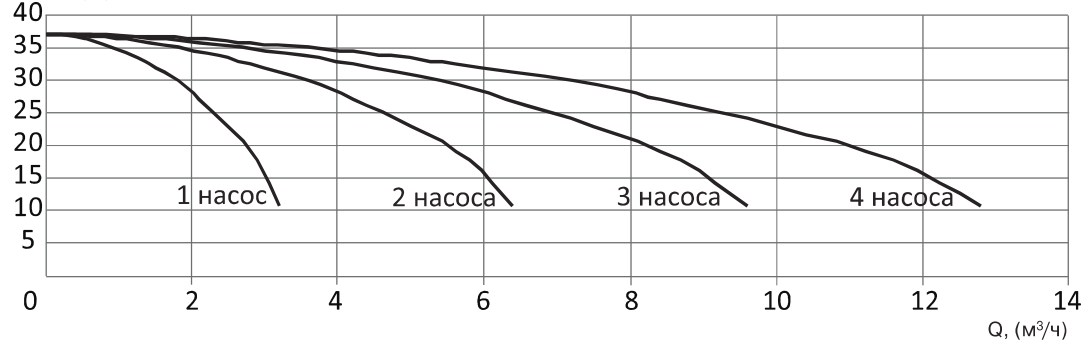

**Диаграммы характеристик насосных установок «Гранфлоу» с насосами серии DPV 2, 2900 об./мин.**



**УНВ DPV 2/6 0,55 кВт**

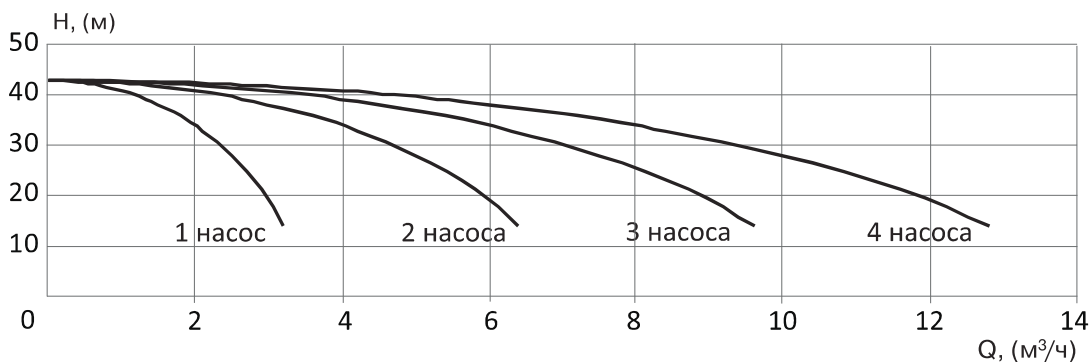

**УНВ DPV 2/7 0,55 кВт**

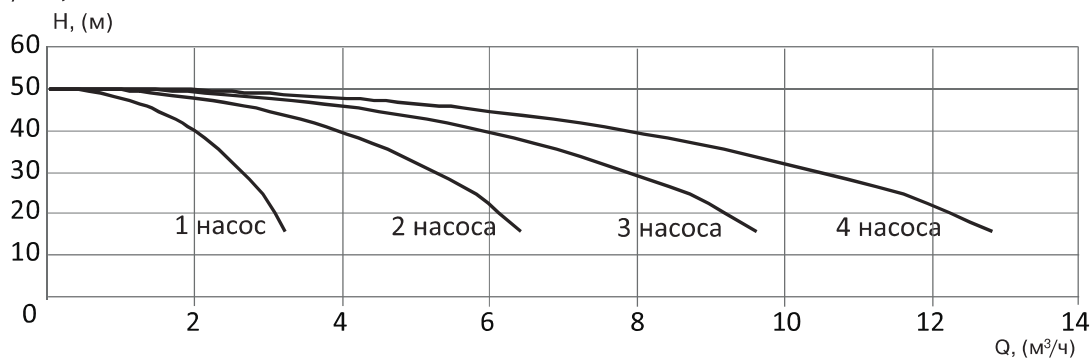

**УНВ DPV 2/8 0,55 кВт**

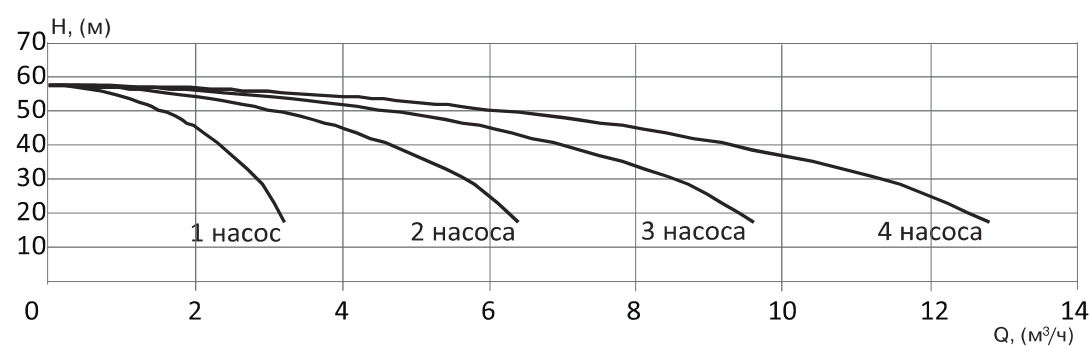

**УНВ DPV 2/9 0,75 кВт**

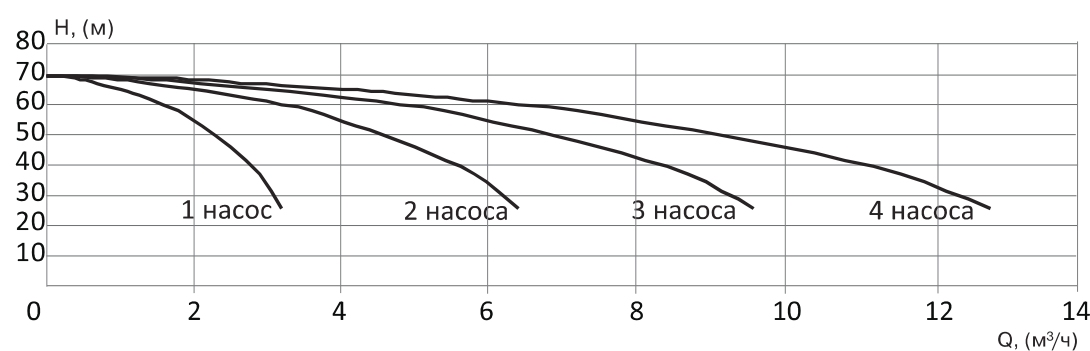

**Диаграммы характеристик насосных установок «Гранфлоу» с насосами серии DPV 2, 2900 об./мин.**



**УНВ DPV 2/10 0,75 кВт**

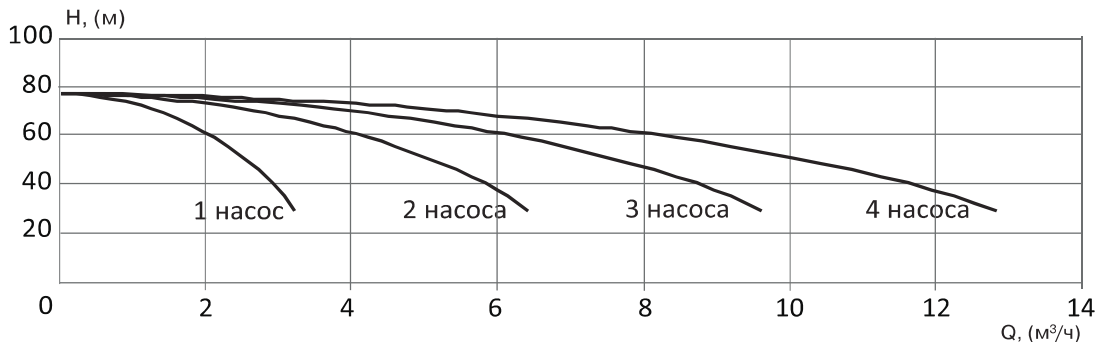

**УНВ DPV 2/11 1,1 кВт**

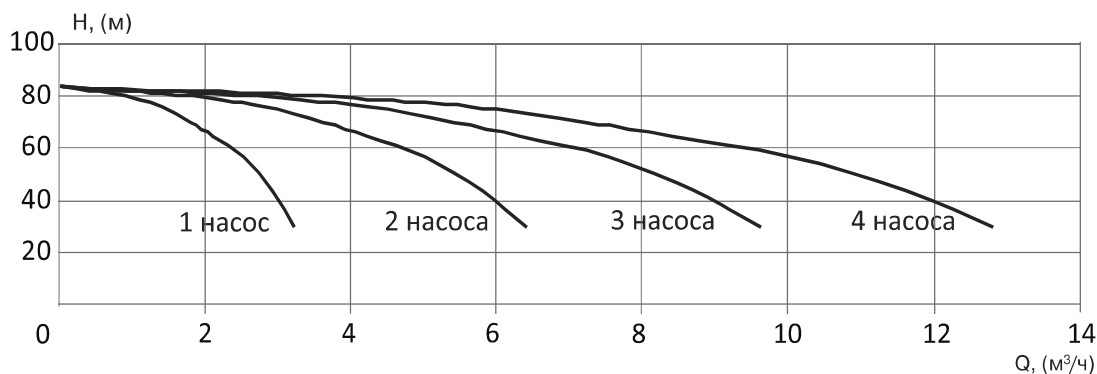

**УНВ DPV 2/12 1,1 кВт**

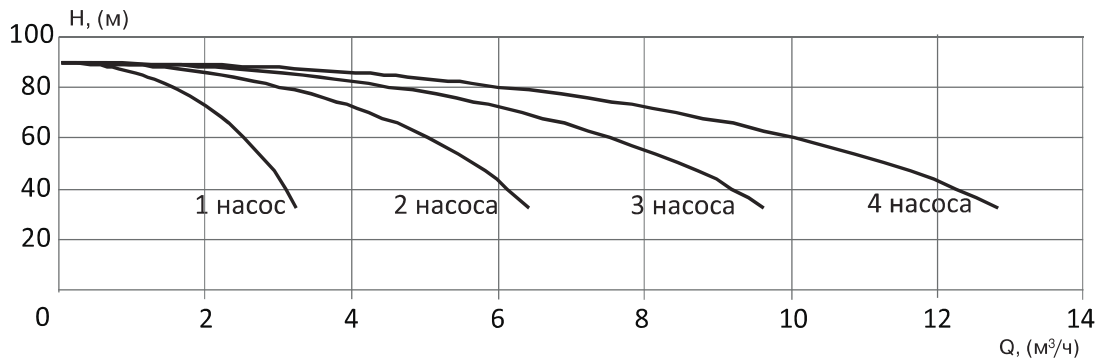

**УНВ DPV 2/14 1,1 кВт**

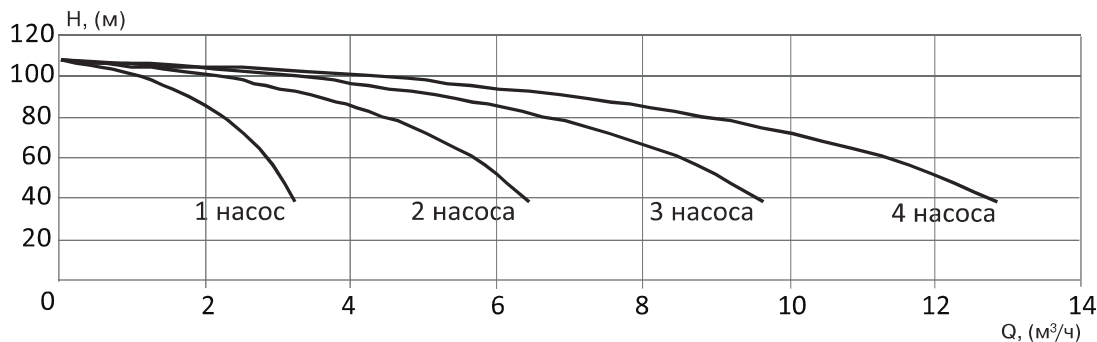

**Диаграммы характеристик насосных установок «Гранфлоу»  
с насосами серии DPV 2, 2900 об./мин.**

**УНВ DPV 2/16 1,5 кВт**

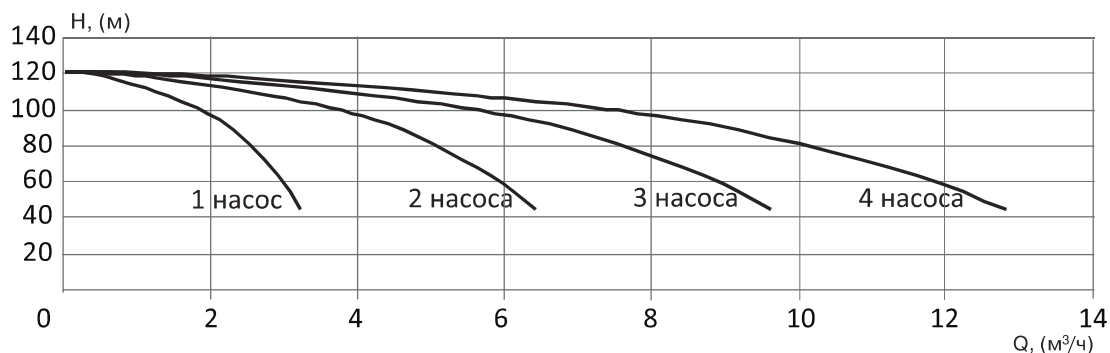

**УНВ DPV 2/18 1,5 кВт**

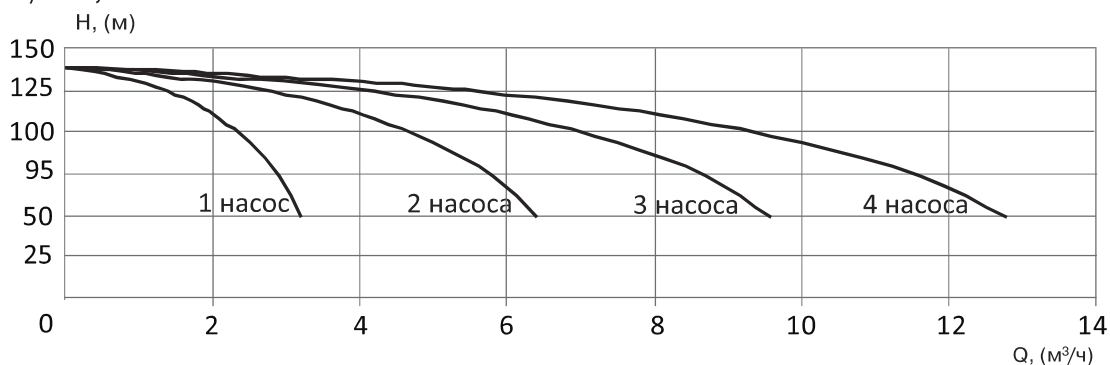

**УНВ DPV 2/20 1,5 кВт**

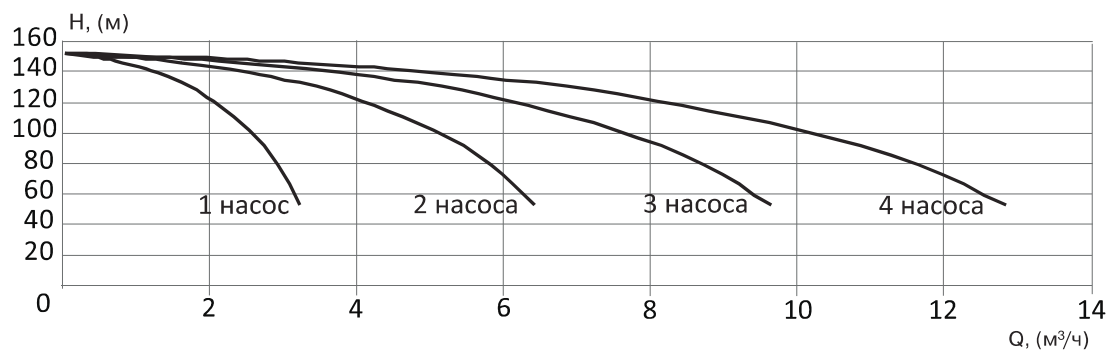

**УНВ DPV 2/22 2,2 кВт**

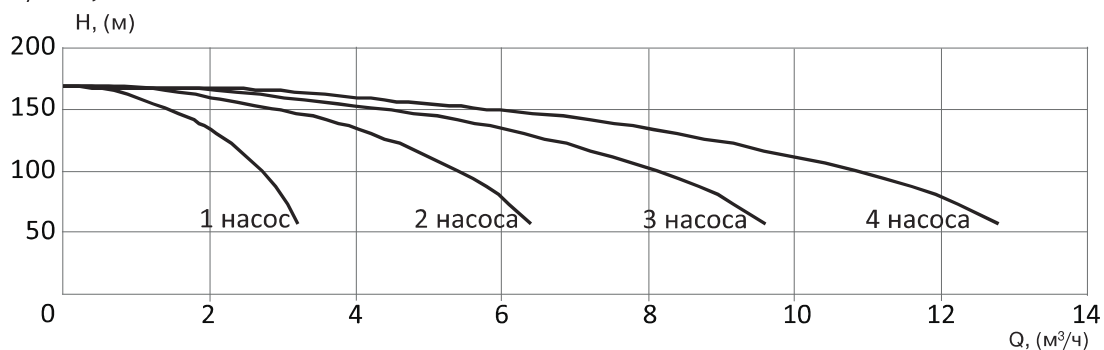



**Диаграммы характеристик насосных установок «Гранфлоу» с насосами серии DPV 2, 2900 об./мин.**

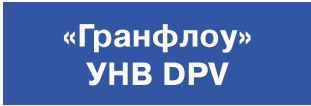

**УНВ DPV 2/24 2,2 кВт**

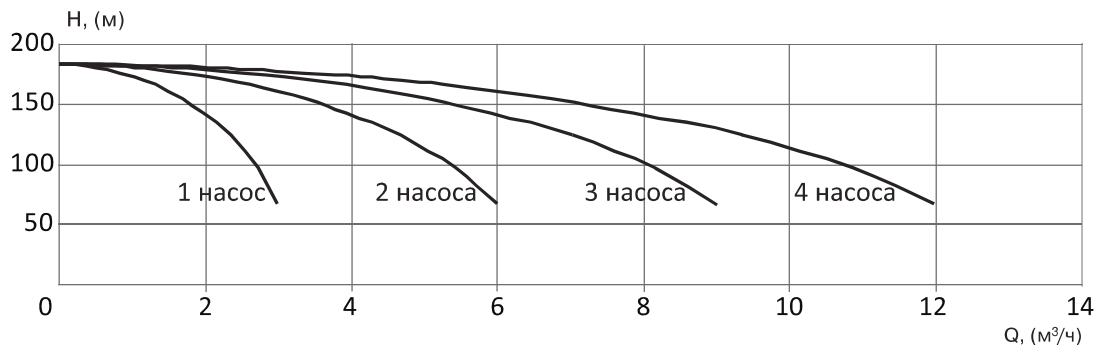

**УНВ DPV 2/26 2,2 кВт**

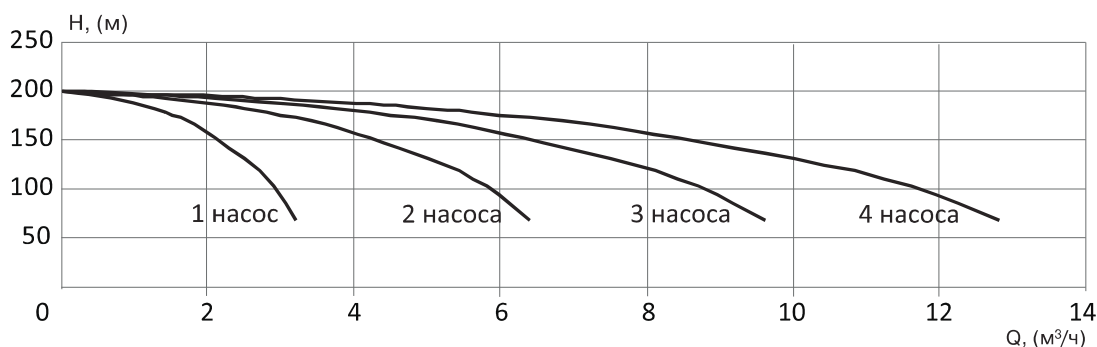

**УНВ DPV 2/28 2,2 кВт**

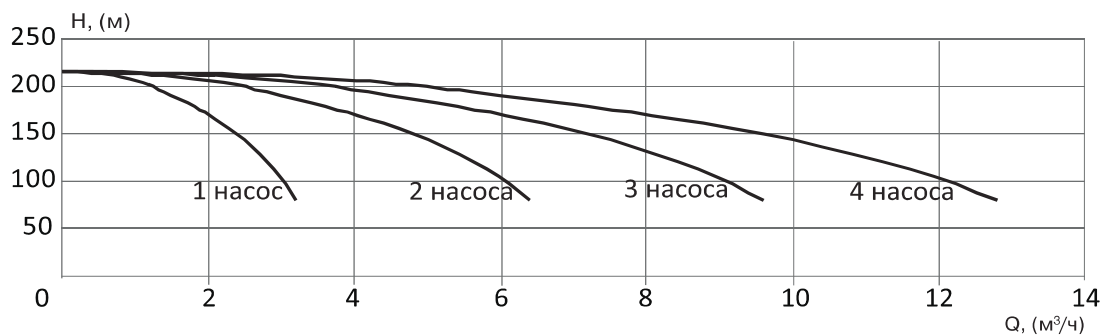

**УНВ DPV 2/30 2,2 кВт**

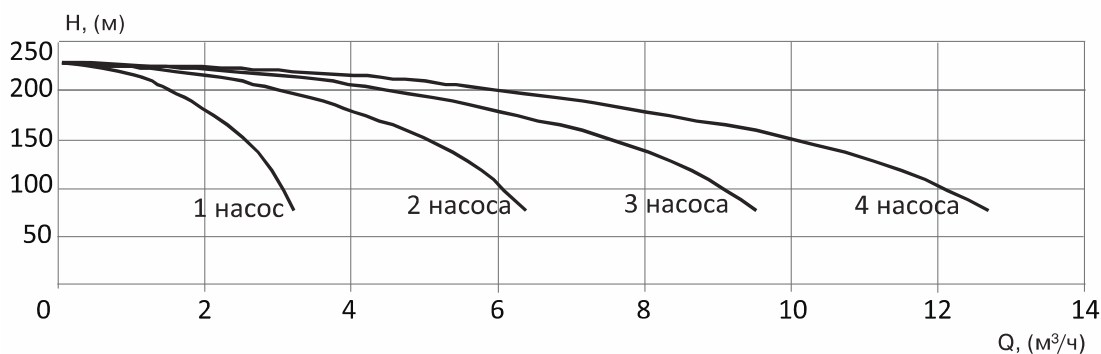

**Диаграммы характеристик насосных установок «Гранфлоу» с насосами серии DPV 4, 2900 об./мин.**

**УНВ DPV 4/2 0,37 кВт**

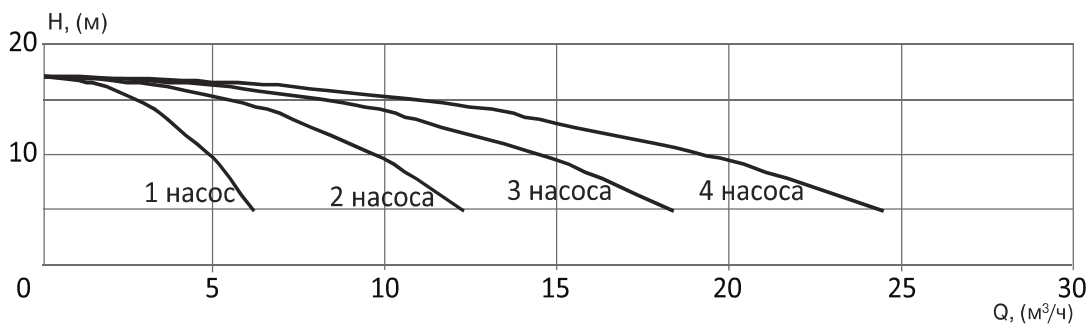

**УНВ DPV 4/3 0,55 кВт**

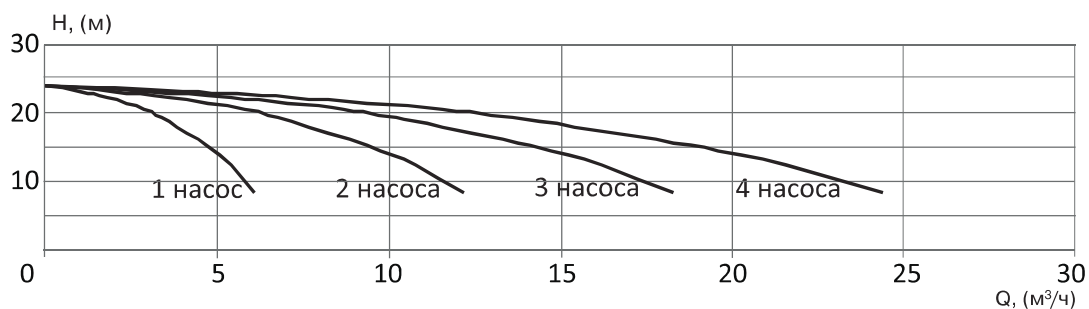

**УНВ DPV 4/4 0,55 кВт**

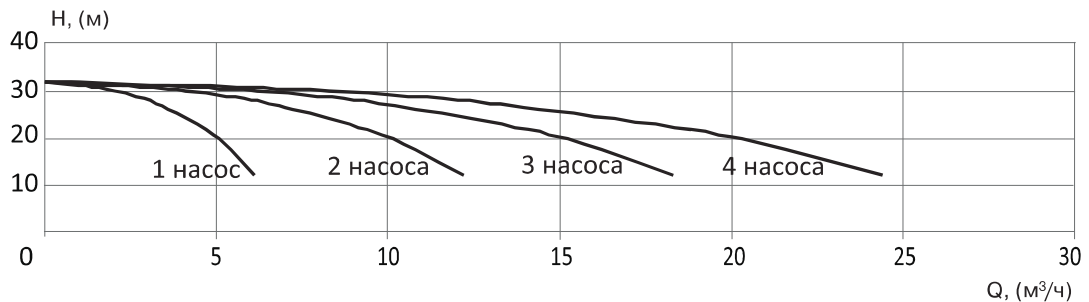

**УНВ DPV 4/5 0,75 кВт**

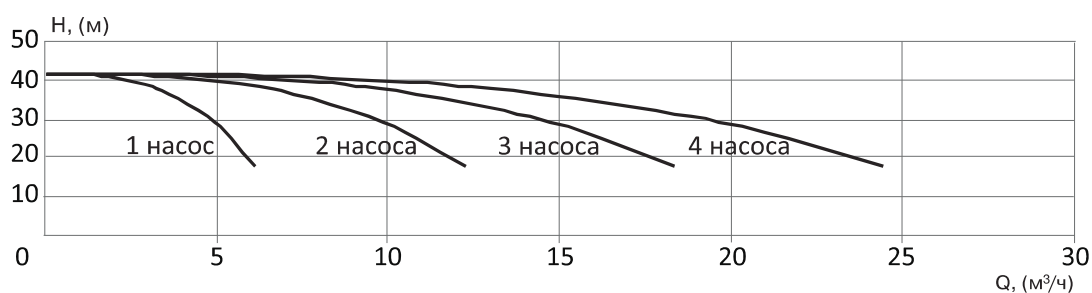

**Диаграммы характеристик насосных установок «Гранфлоу» с насосами серии DPV 4, 2900 об./мин.**



**УНВ DPV 4/6 1,1 кВт**

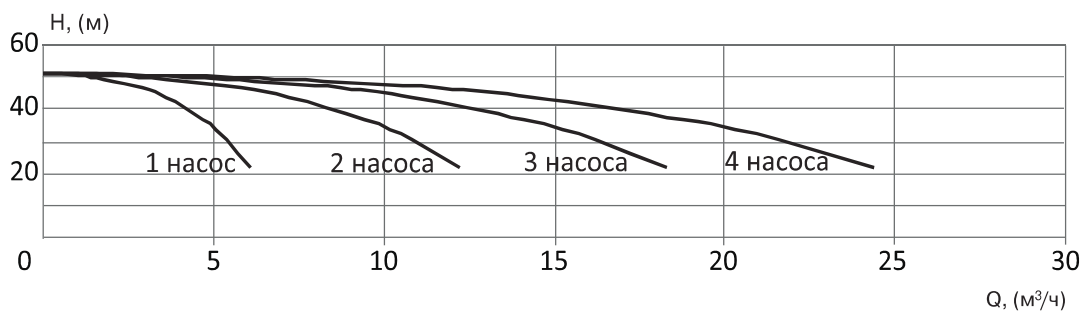

**УНВ DPV 4/7 1,1 кВт**

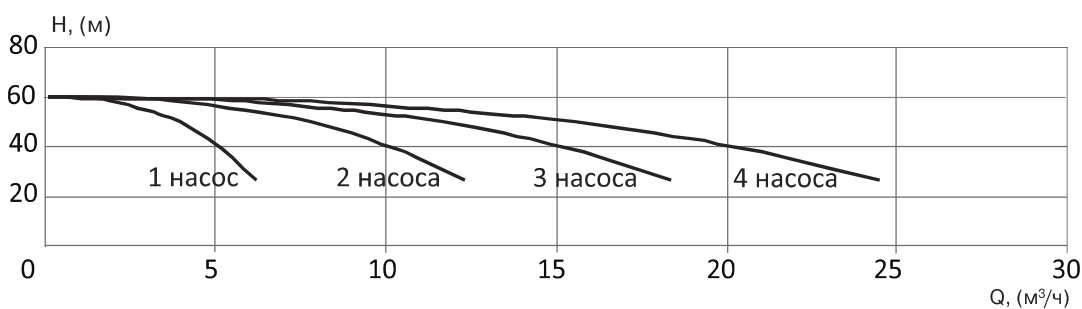

**УНВ DPV 4/8 1,5 кВт**

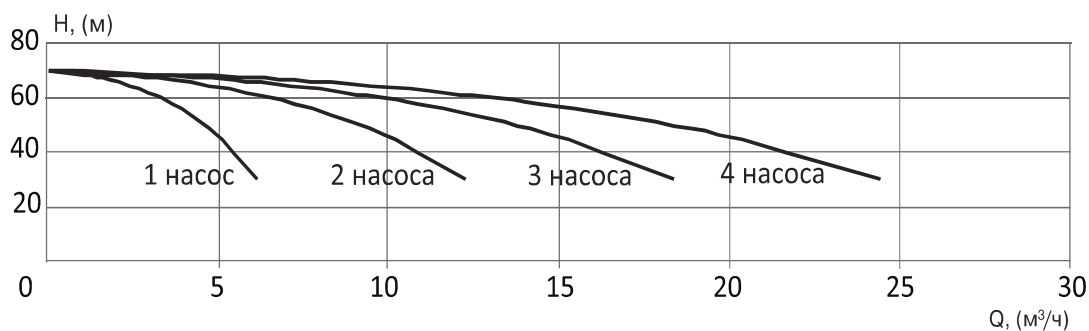

**УНВ DPV 4/9 1,5 кВт**

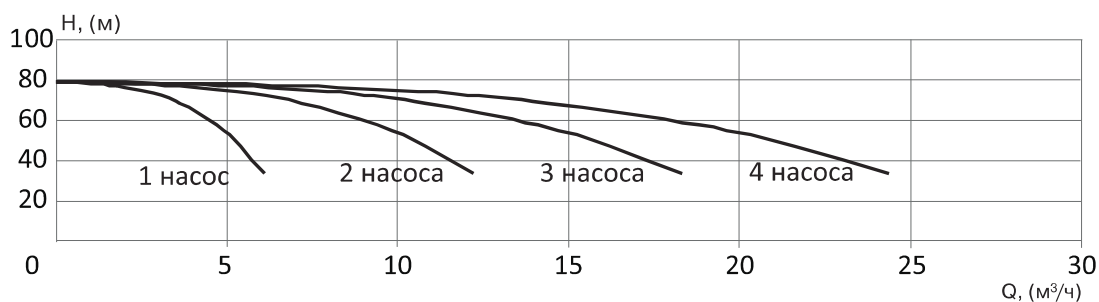

**Диаграммы характеристик насосных установок «Гранфлоу» с насосами серии DPV 4, 2900 об./мин.**

**УНВ DPV 4/10 1,5 кВт**

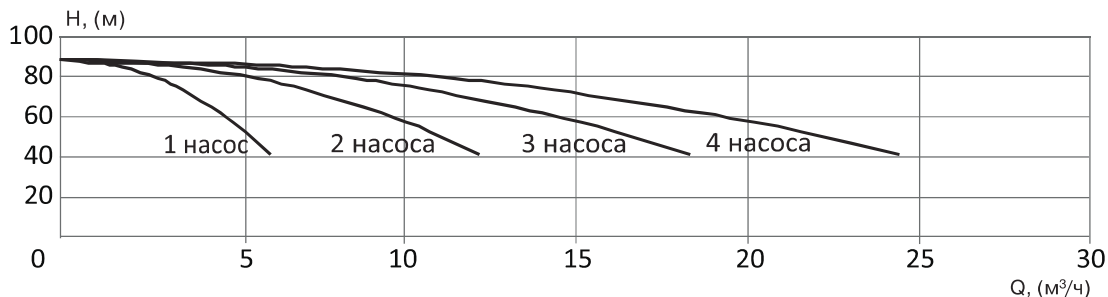

**УНВ DPV 4/11 2,2 кВт**

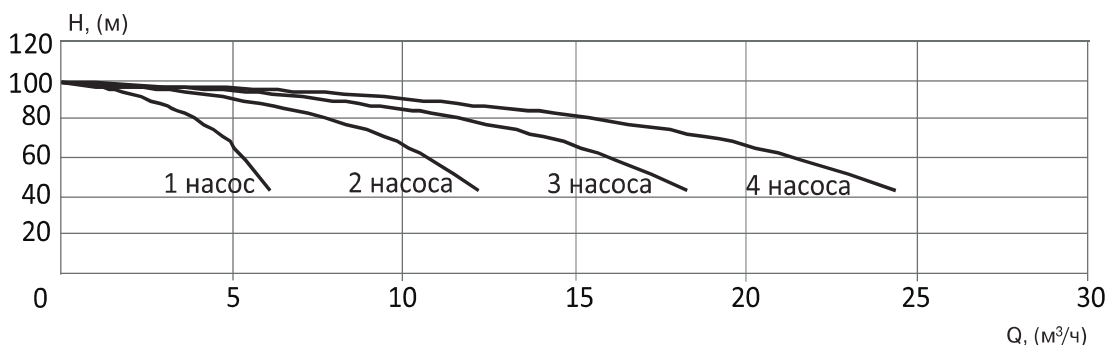

**УНВ DPV 4/12 2,2 кВт**

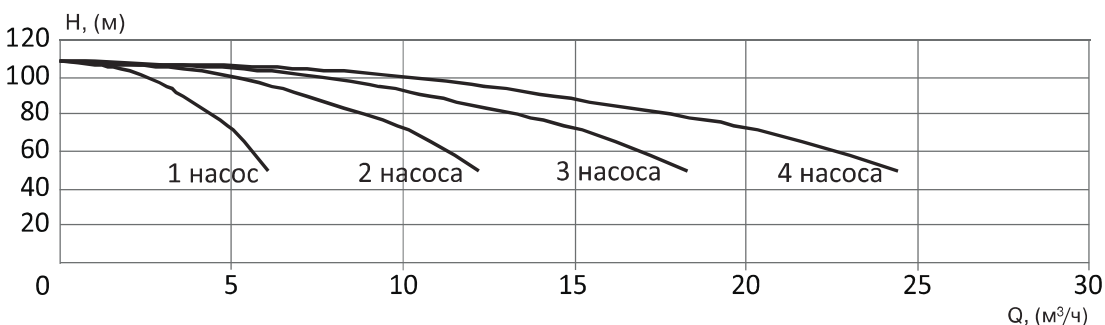

**УНВ DPV 4/14 2,2 кВт**

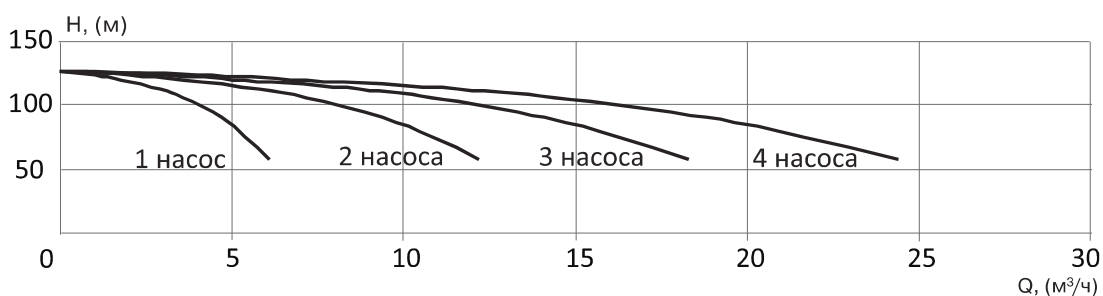

**УНВ DPV 4/16 3,0 кВт**

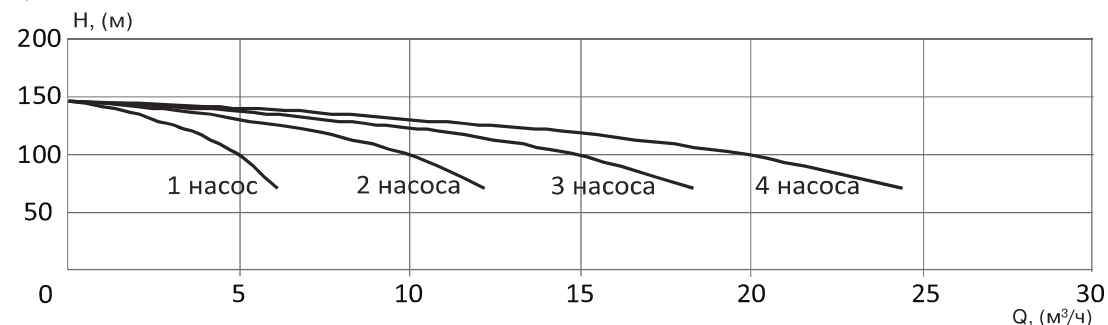

**Диаграммы характеристик насосных установок «Гранфлоу» с насосами серий DPV 6, 2900 об./мин.**



**УНВ DPV 6/2 0,37 кВт**

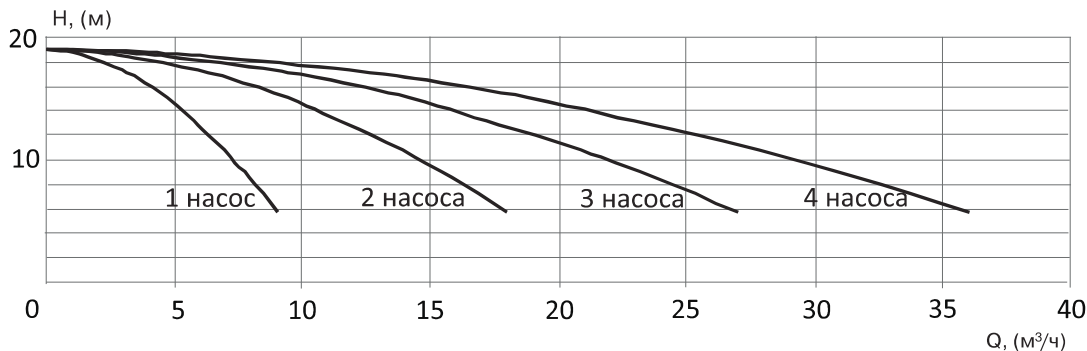

**УНВ DPV 6/3 0,75 кВт**

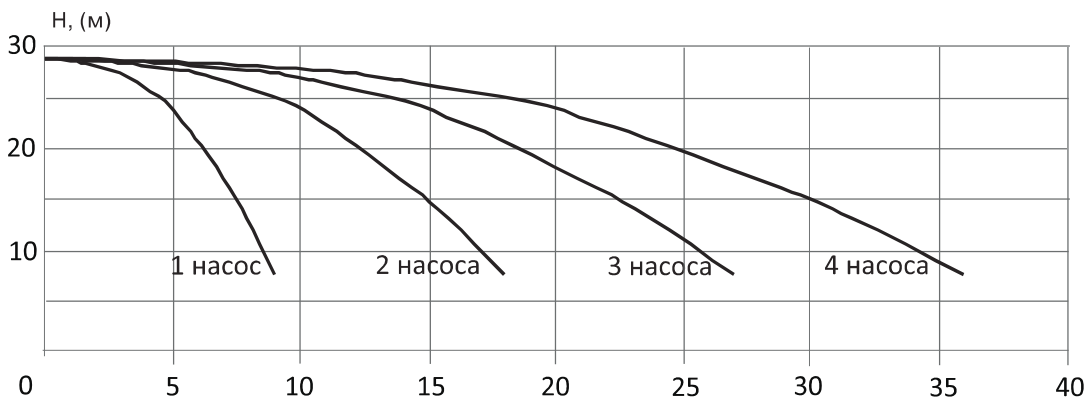

**УНВ DPV 6/4 1,1 кВт**

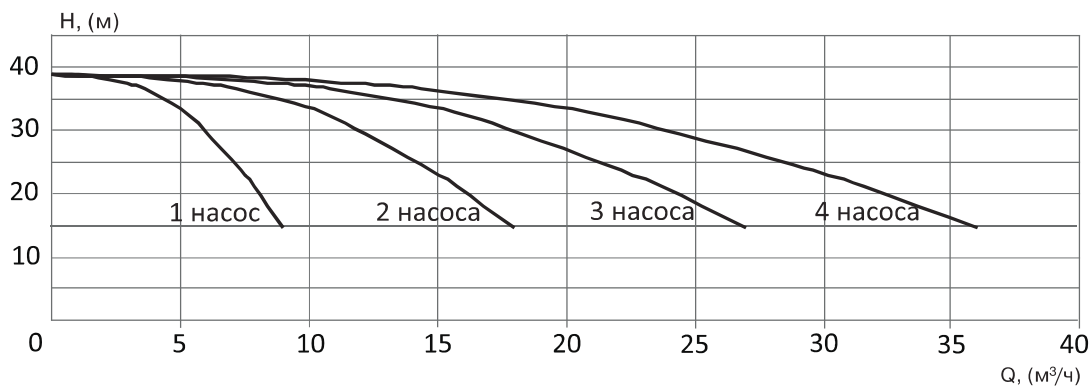

**УНВ DPV 6/5 1,1 кВт**

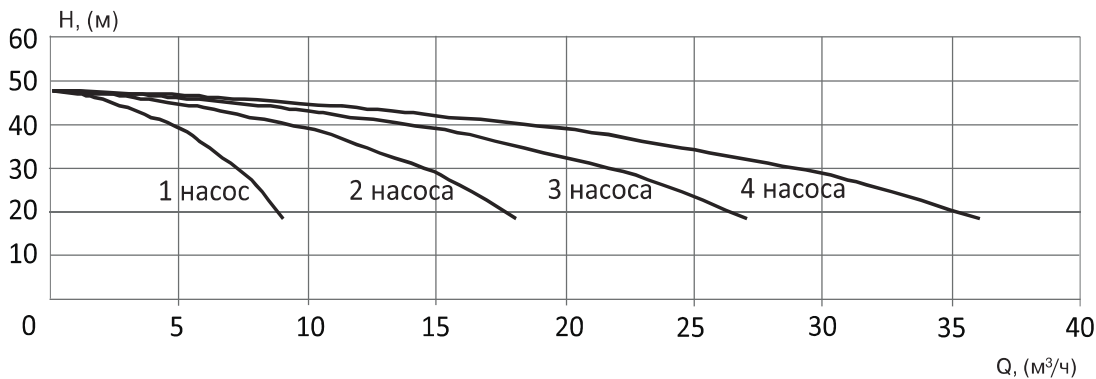

**Диаграммы характеристик насосных установок «Гранфлоу» с насосами серии DPV 6, 2900 об./мин.**

**УНВ DPV 6/6 1,5 кВт**

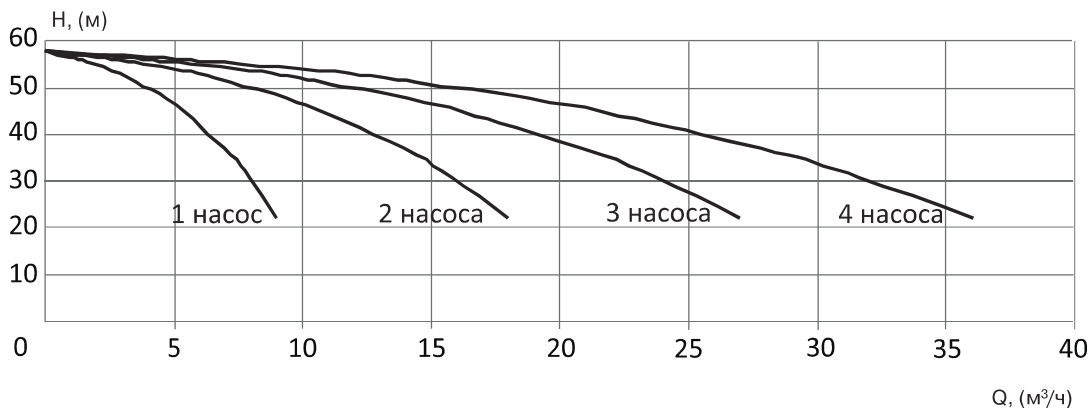

**УНВ DPV 6/7 1,5 кВт**

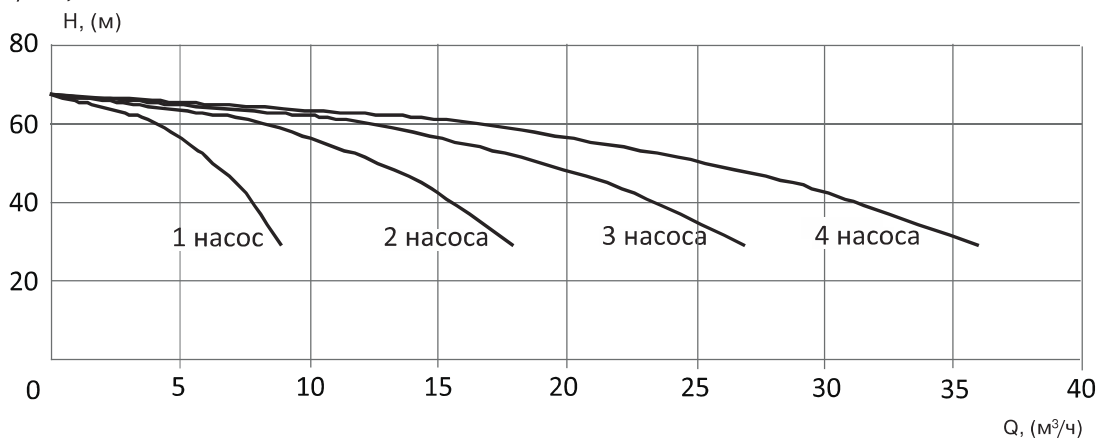

**УНВ DPV 6/8 2,2 кВт**

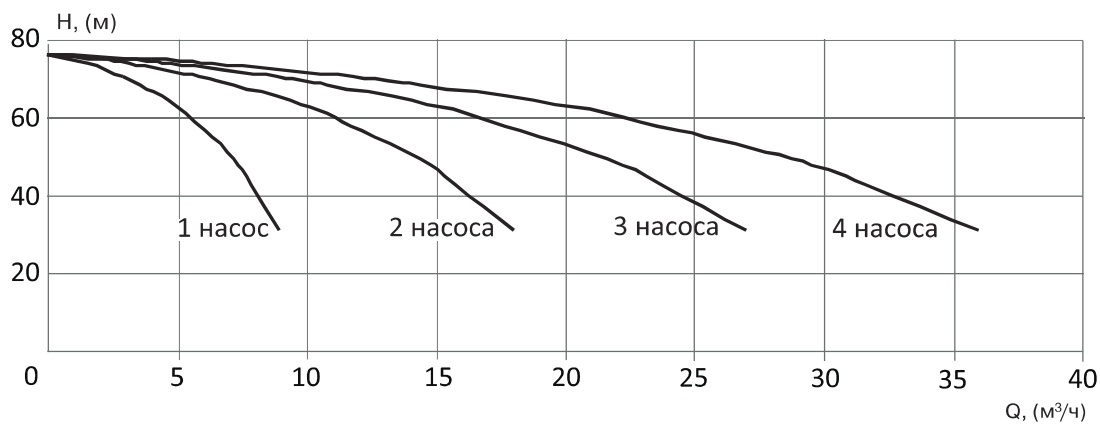

**УНВ DPV 6/9 2,2 кВт**

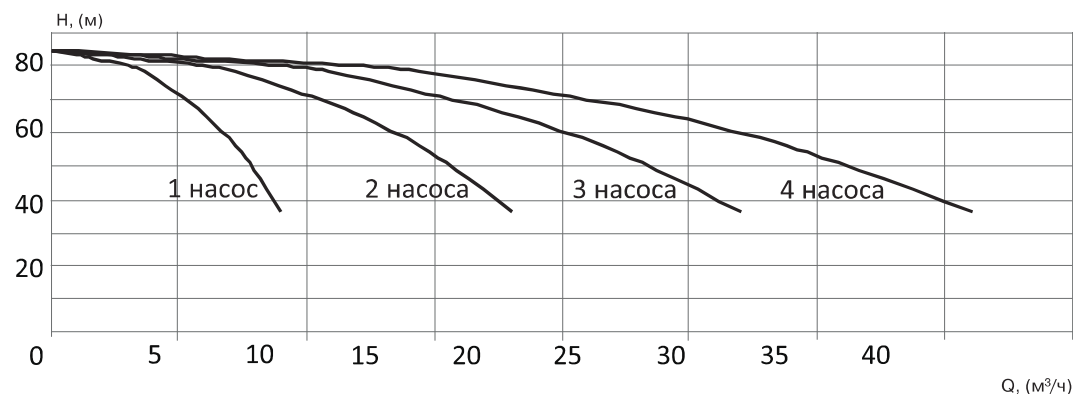

**Диаграммы характеристик насосных установок «Гранфлоу» с насосами серии DPV 6, 2900 об./мин.**



**УНВ DPV 6/10 2,2 кВт**

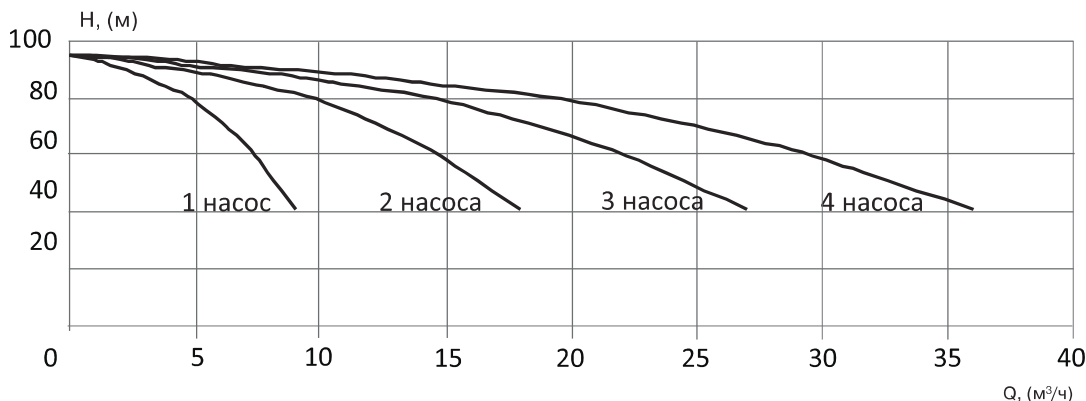

**УНВ DPV 6/11 3,0 кВт**

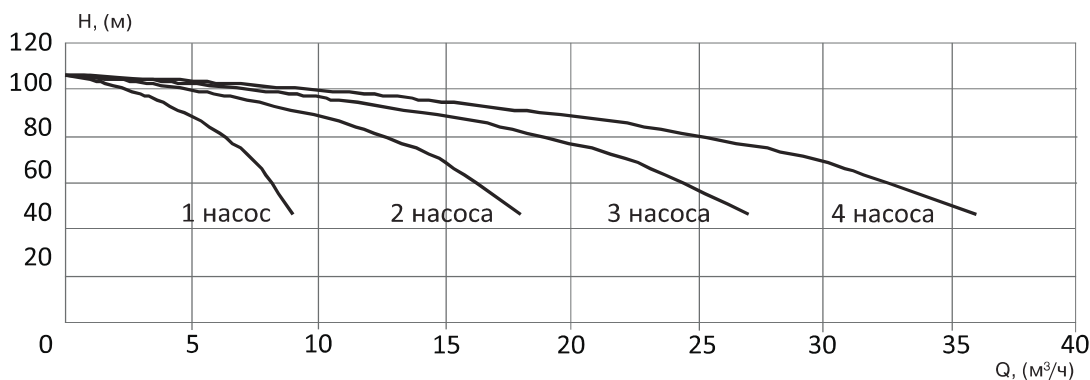

**УНВ DPV 6/12 3,0 кВт**

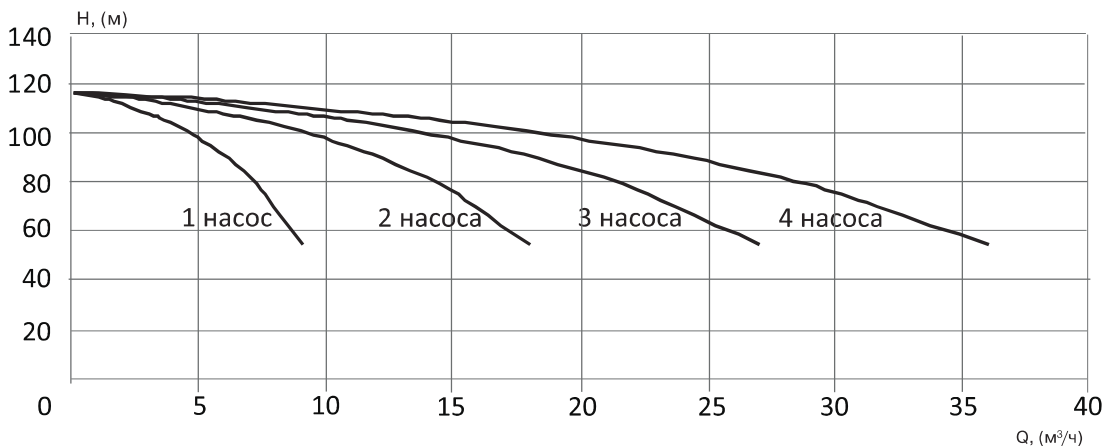

**УНВ DPV 6/14 3,0 кВт**

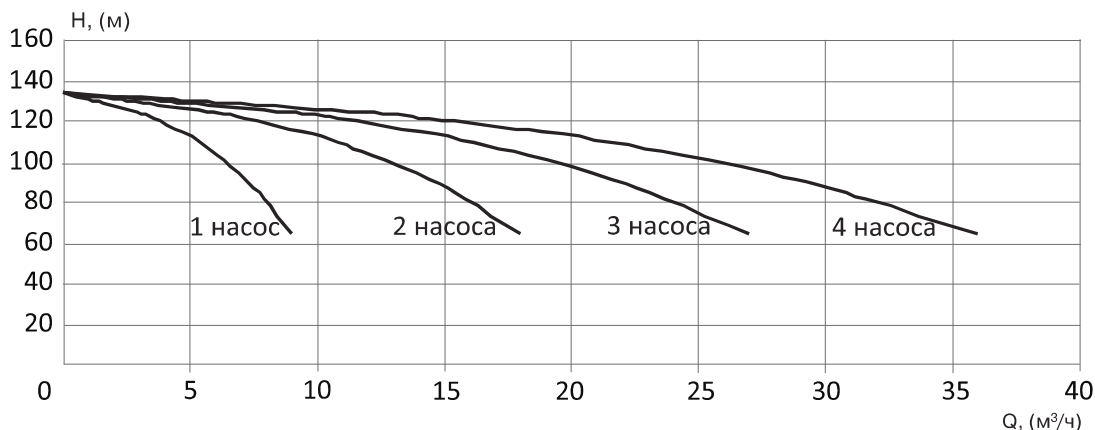

**Диаграммы характеристик насосных установок «Гранфлоу» с насосами серии DPV 10, 2900 об./мин.**

**УНВ DPV 10/1 0,75 кВт**

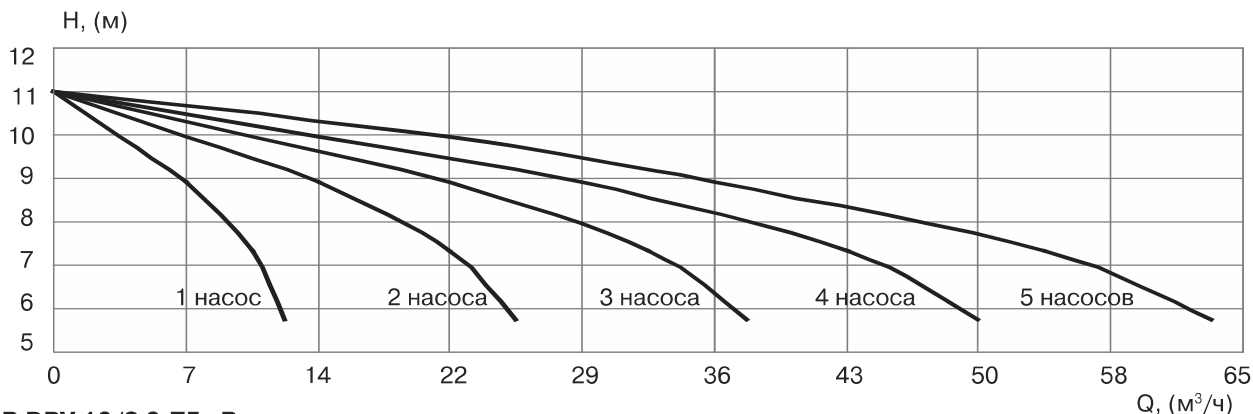

**УНВ DPV 10/2 0,75 кВт**

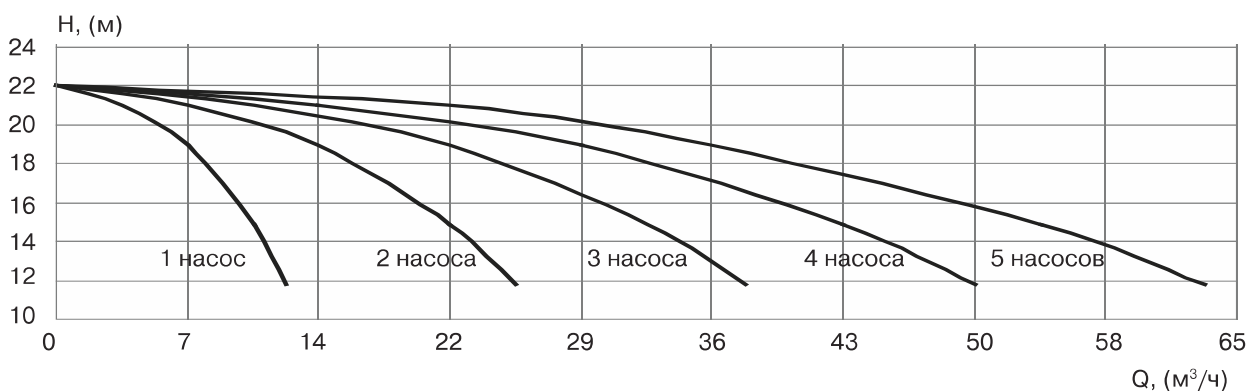

**УНВ DPV 10/3 1,1 кВт**

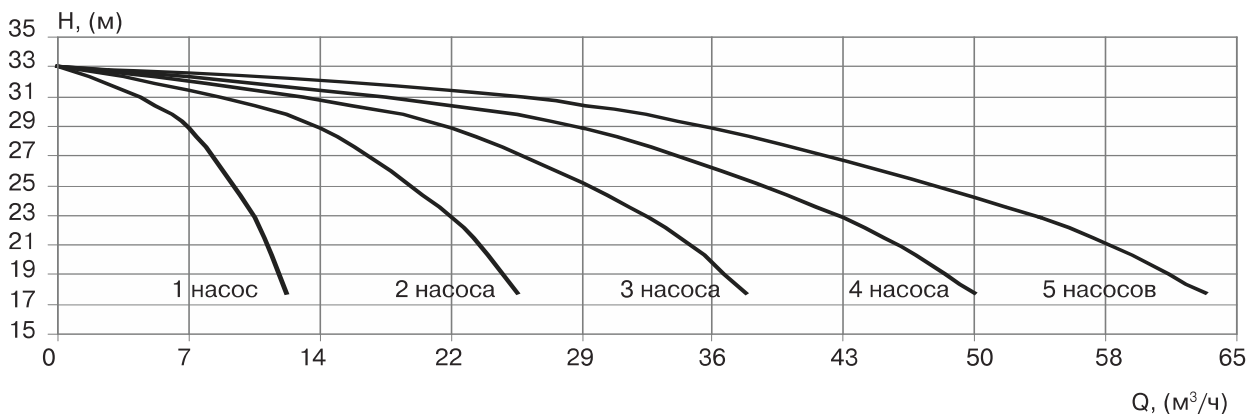

**УНВ DPV 10/4 1,5 кВт**

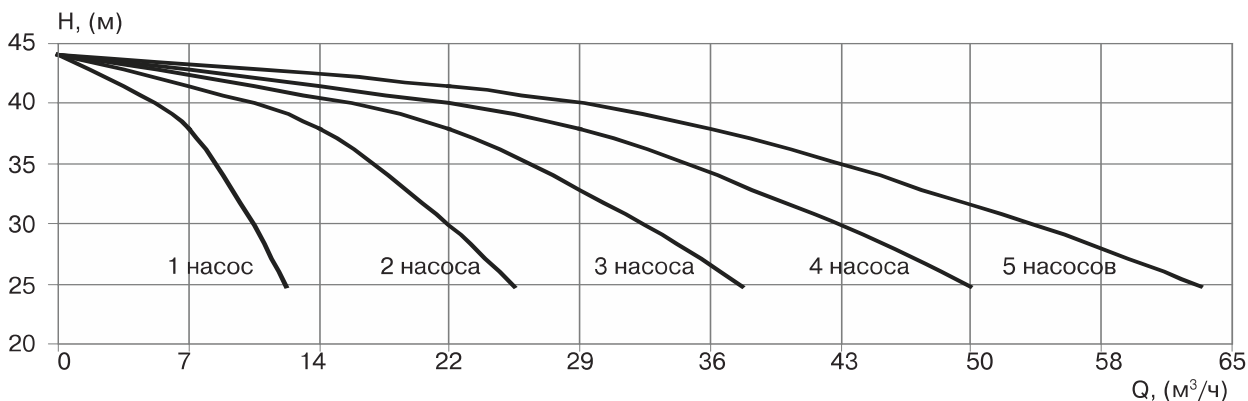



**Диаграммы характеристик насосных установок «Гранфлоу» с насосами серии DPV 10, 2900 об./мин.**



**УНВ DPV 10/5 2,2 кВт**

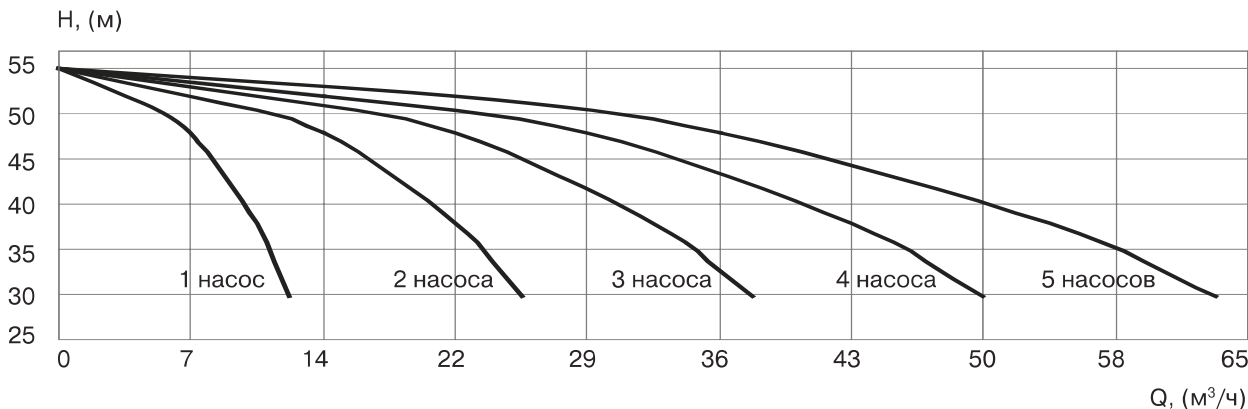

**УНВ DPV 10/6 2,2 кВт**

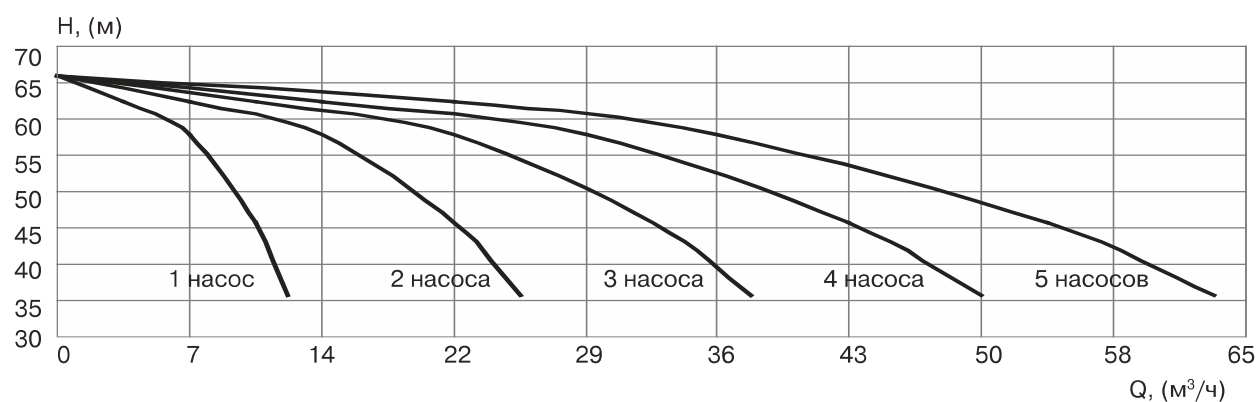

**УНВ DPV 10/7 3,0 кВт**

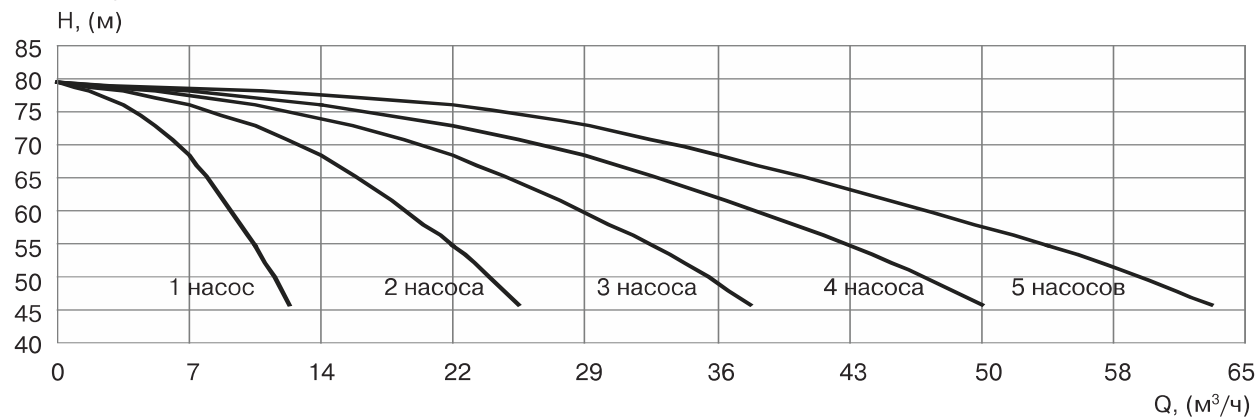

**УНВ DPV 10/8 3,0 кВт**

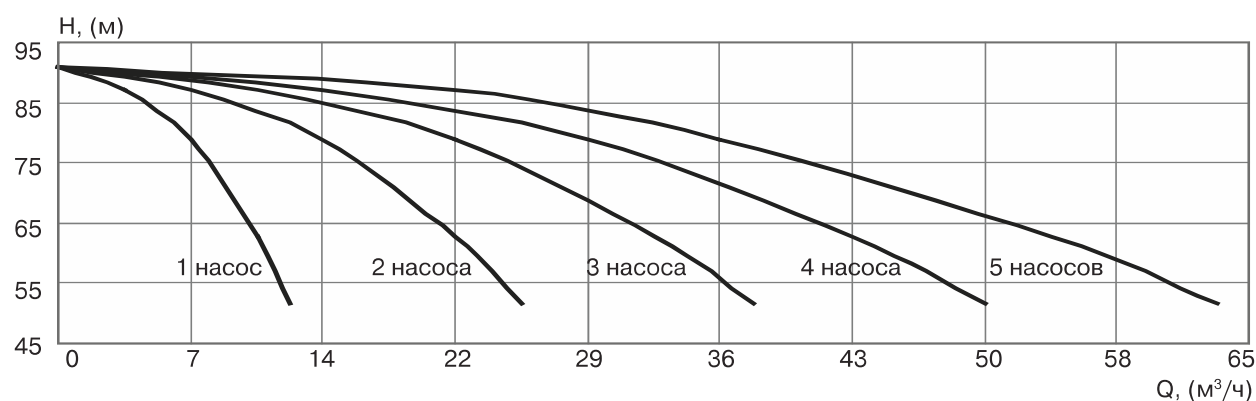

**Диаграммы характеристик насосных установок «Гранфлоу» с насосами серии DPV 10, 2900 об./мин.**

**УНВ DPV 10/9 4,0 кВт**

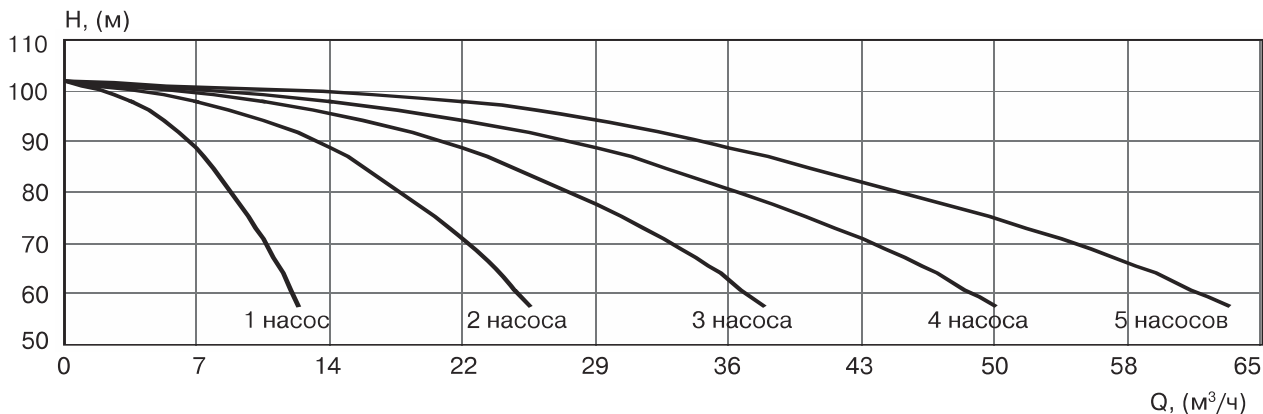

**УНВ DPV 10/10 4,0 кВт**

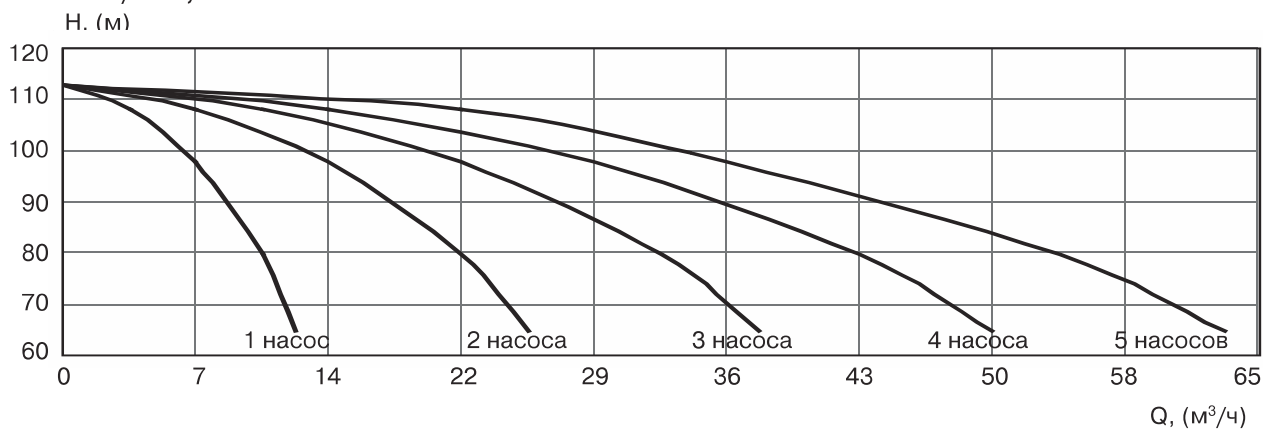

**УНВ DPV 10/11 4,0 кВт**

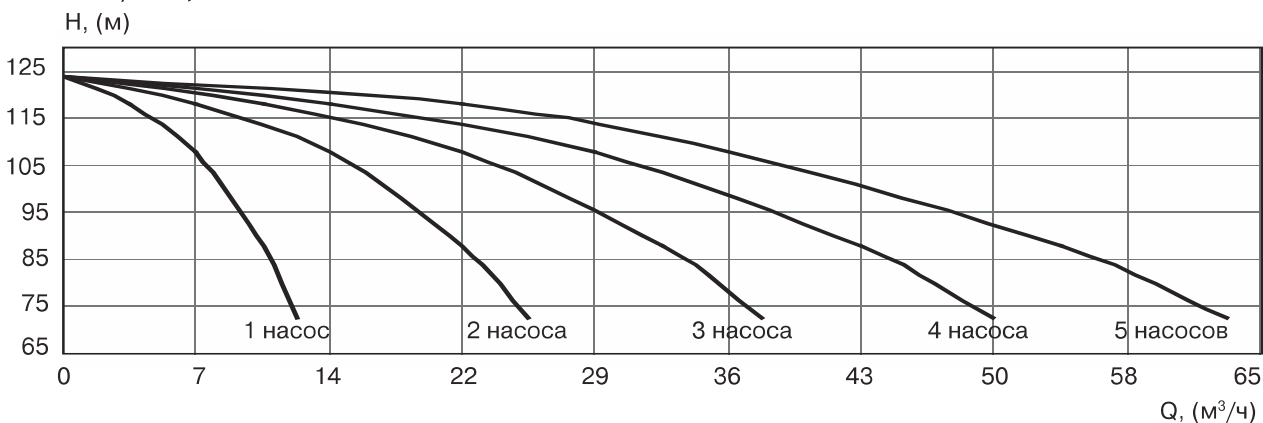

**УНВ DPV 10/13 5,5 кВт**

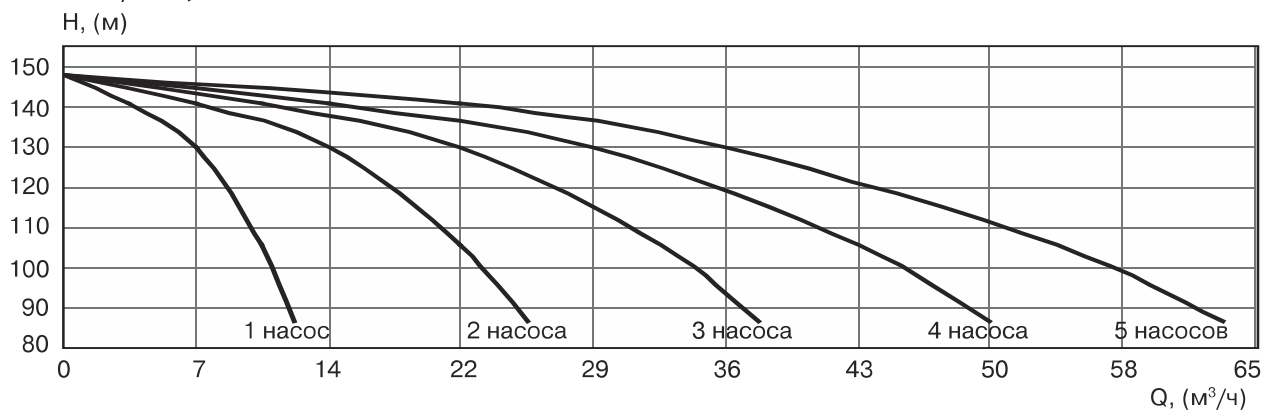

**Диаграммы характеристик насосных установок «Гранфлоу» с насосами серии DPV 10, 2900 об./мин.**



**УНВ DPV 10/15 5,5 кВт**

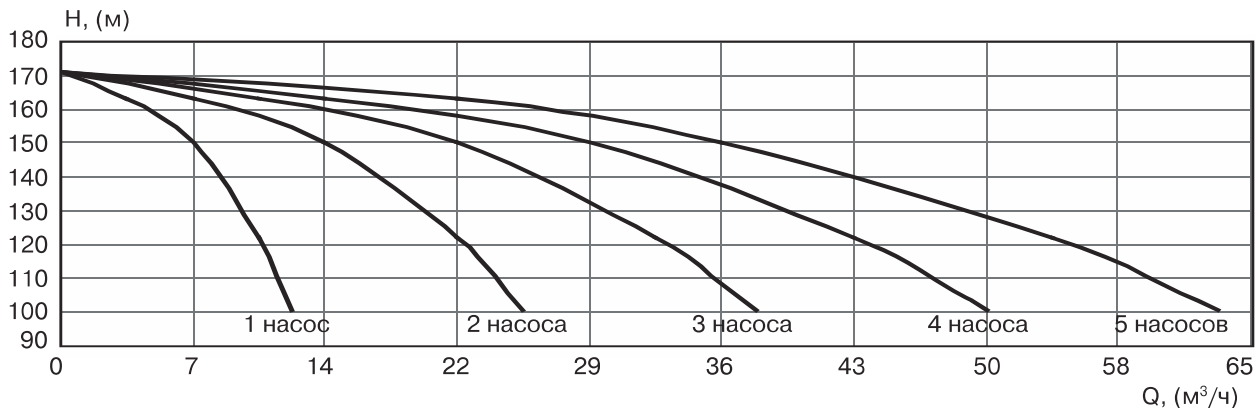

**УНВ DPV 10/17 7,5 кВт**

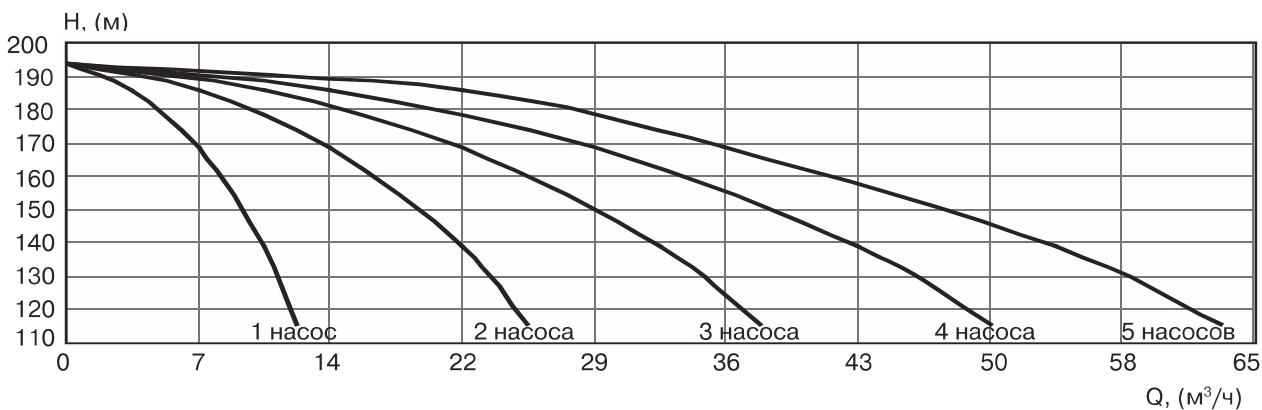

**УНВ DPV 10/19 7,5 кВт**

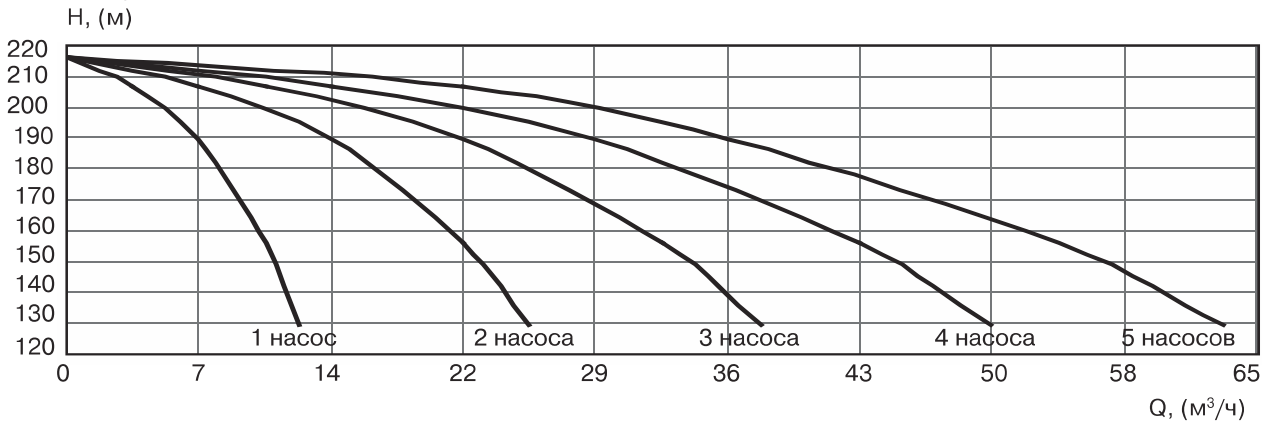

**УНВ DPV 10/21 7,5 кВт**

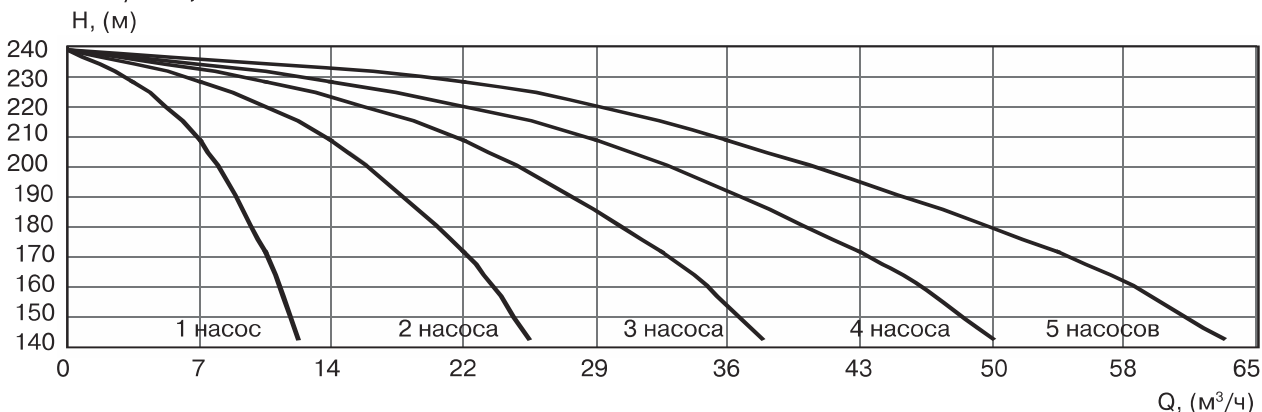

**Диаграммы характеристик насосных установок «Гранфлоу» с насосами серии DPV 15, 2900 об./мин.**

**УНВ DPV 15/1 1,1 кВт**

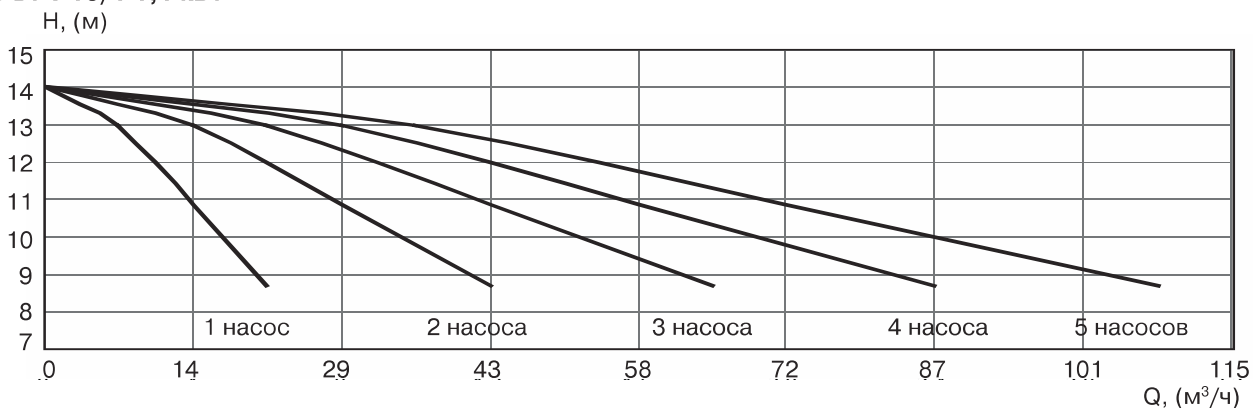

**УНВ DPV 15/2 2,2 кВт**

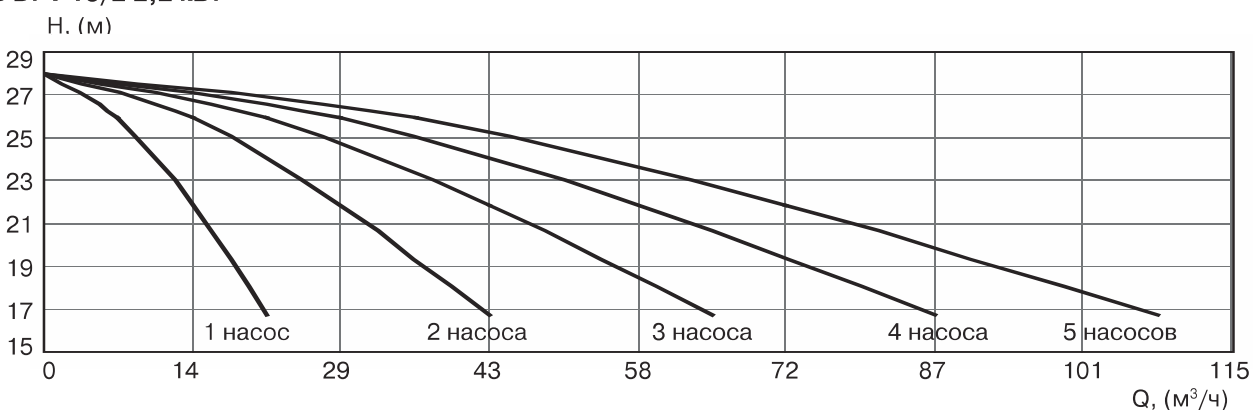

**УНВ DPV 15/3 3,0 кВт**

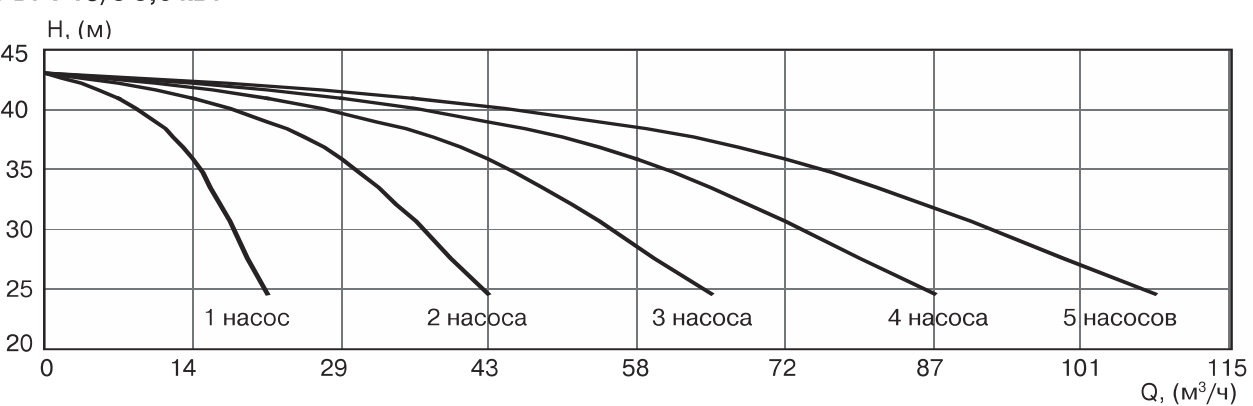

**УНВ DPV 15/4 4,0 кВт**

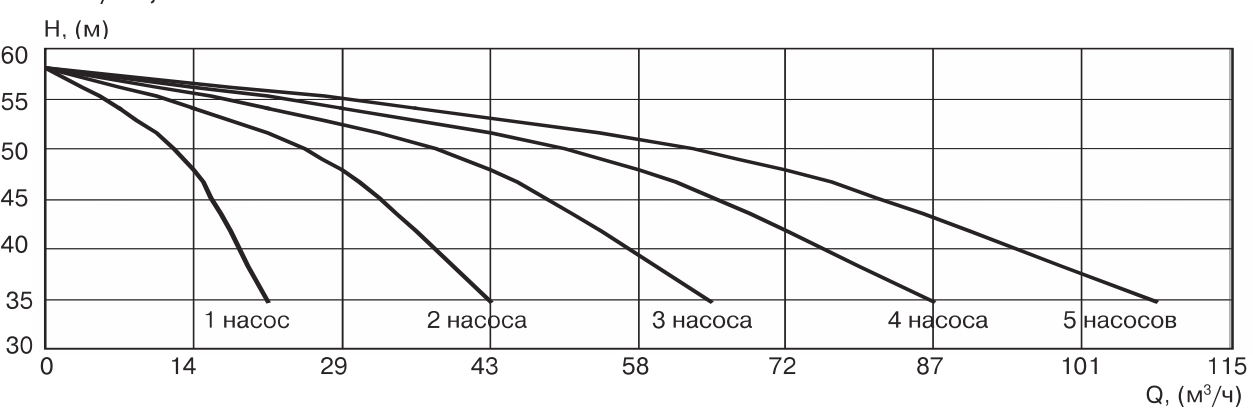

**Диаграммы характеристик насосных установок «Гранфлоу» с насосами серии DPV 15, 2900 об./мин.**

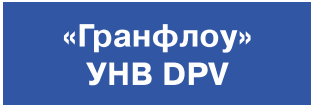

**УНВ DPV 15/5 5,5 кВт**  
H, (м)

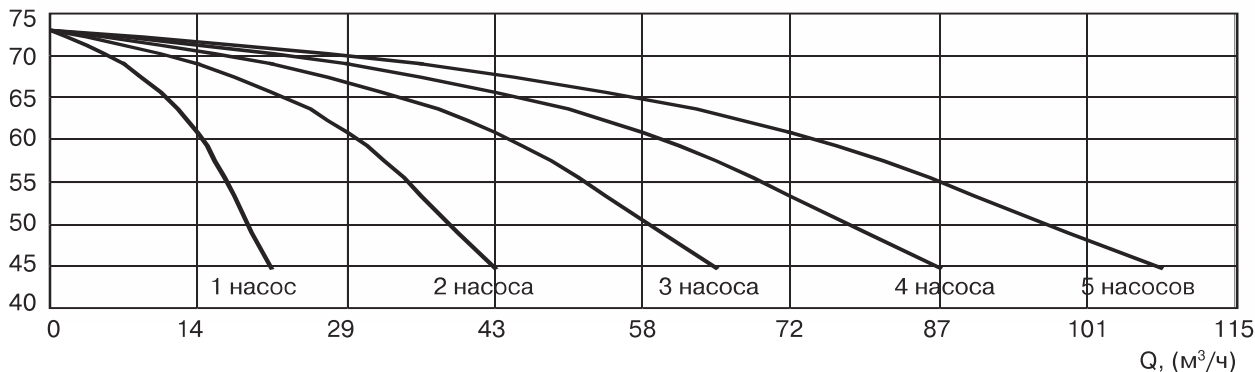

**УНВ DPV 15/6 5,5 кВт**  
H, (м)

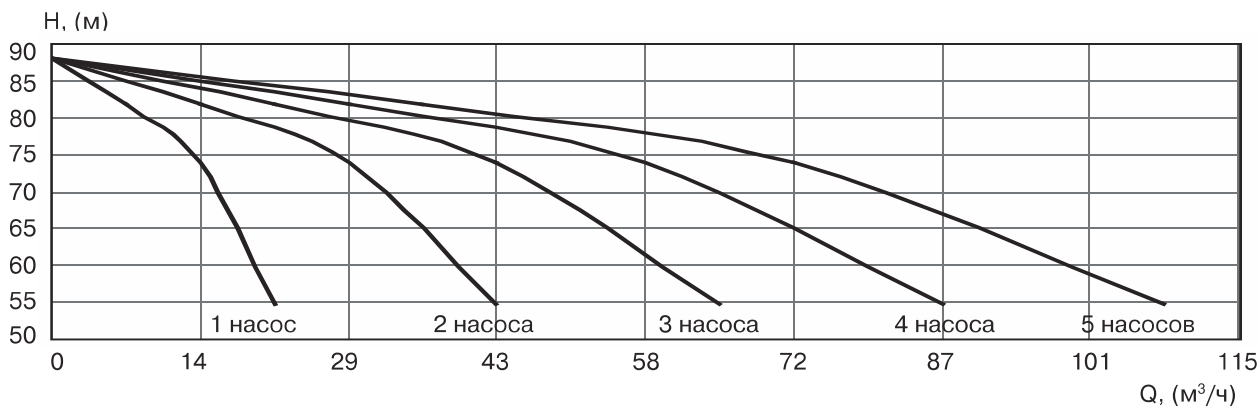

**УНВ DPV 15/7 7,5 кВт**  
H, (м)

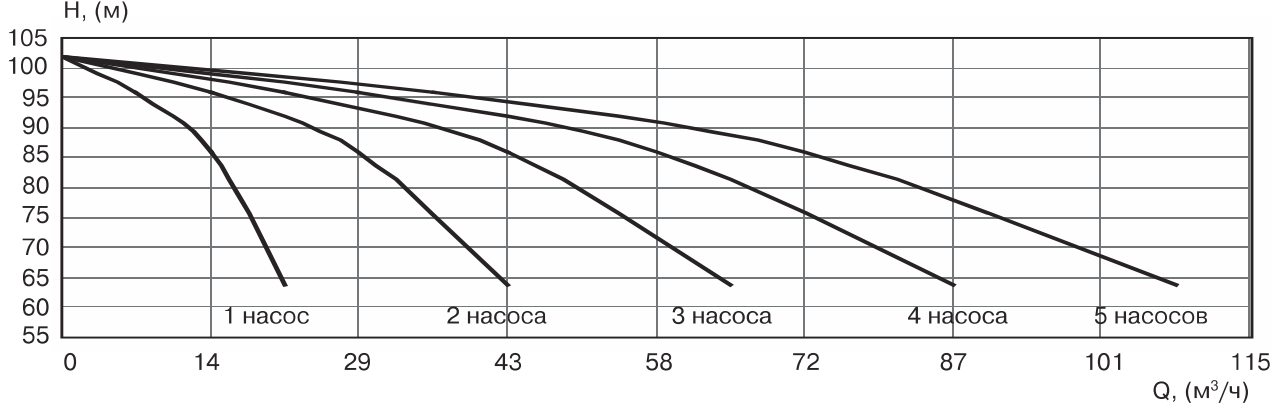

**УНВ DPV 15/8 7,5 кВт**  
H, (м)

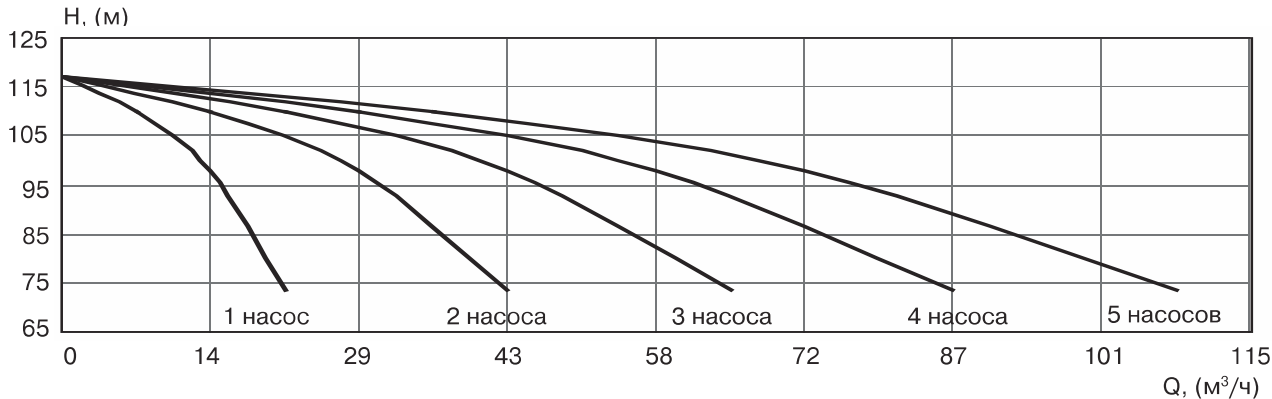

**Диаграммы характеристик насосных установок «Гранфлоу» с насосами серии DPV 15, 2900 об./мин.**



**УНВ DPV 15/9 11,0 кВт**

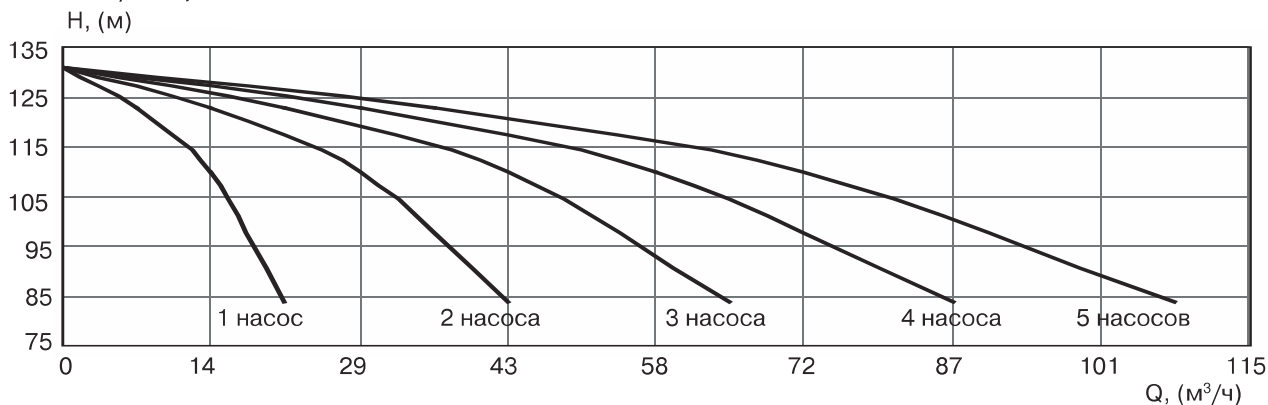

**УНВ DPV 15/10 11,0 кВт**

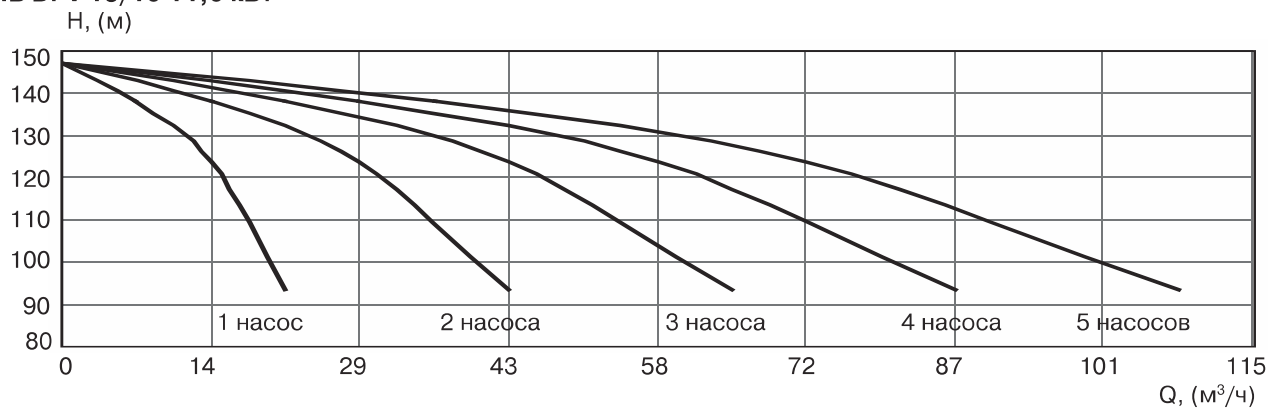

**УНВ DPV 15/11 11,0 кВт**

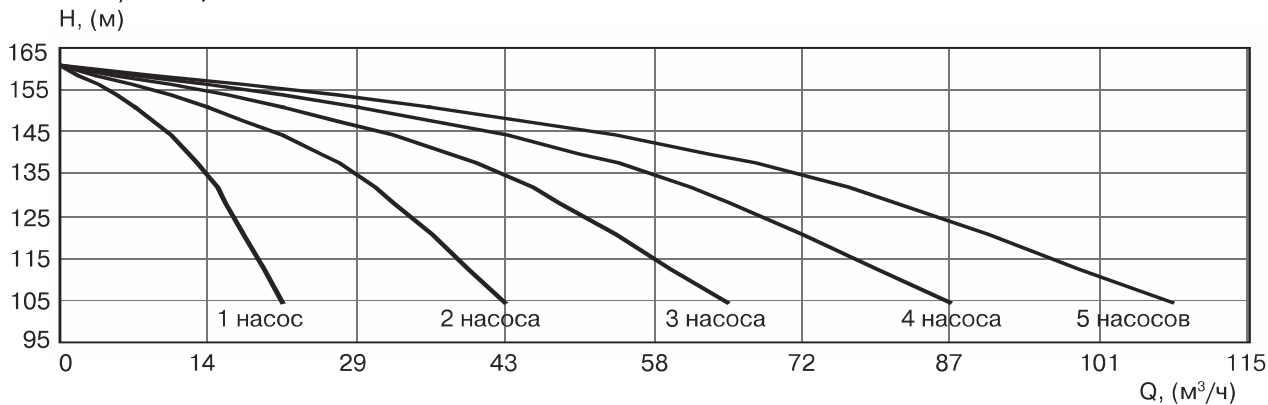

**Диаграммы характеристик насосных установок «Гранфлоу» с насосами серии DPV 15, 2900 об./мин.**



**УНВ DPV 15/13 15,0 кВт**

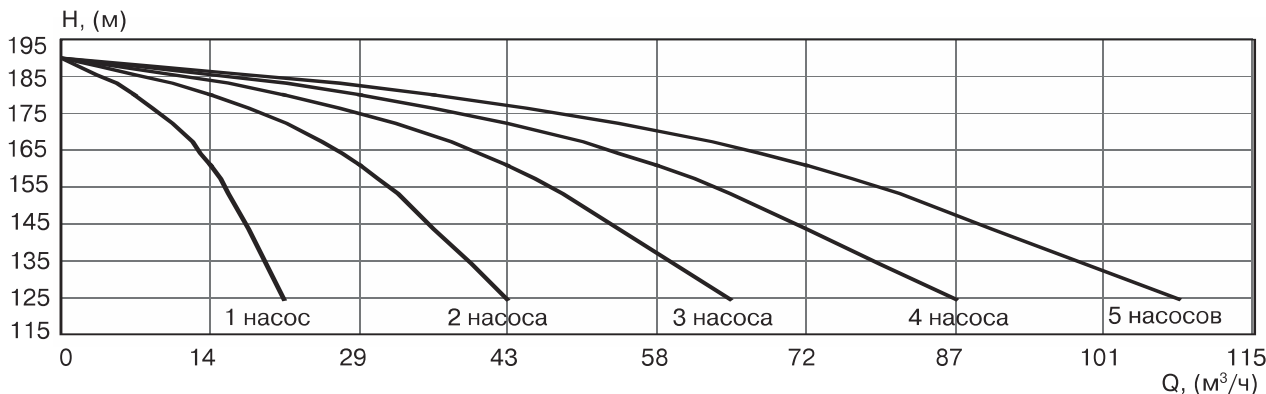

**УНВ DPV 15/15 15,0 кВт**

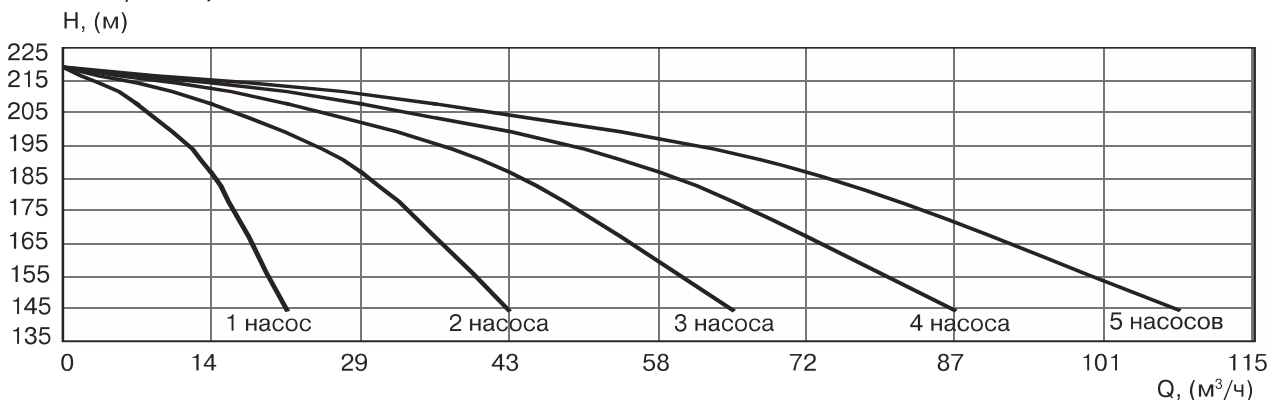

**УНВ DPV 15/17 15,0 кВт**

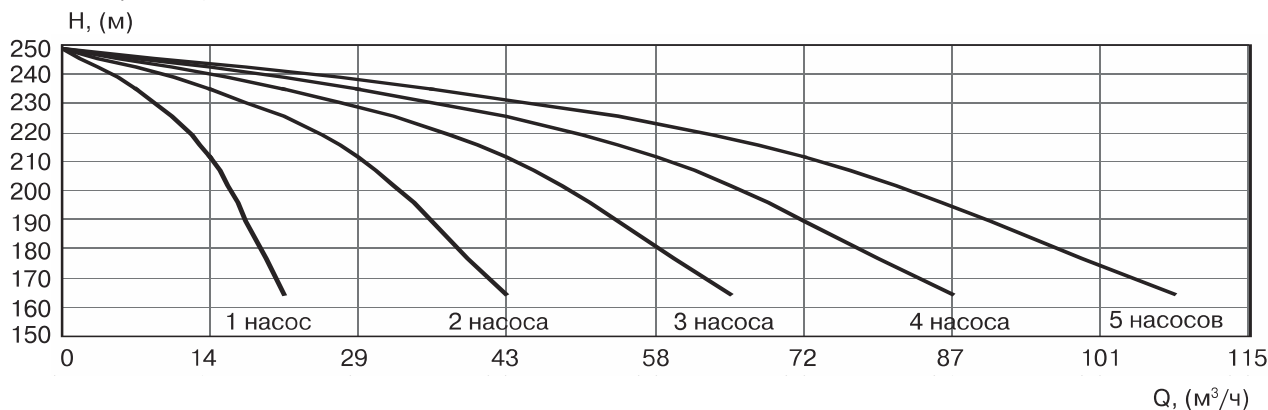

**Диagramмы характеристик насосных установок «Гранфлоу»  
с насосами серии DPV 25, 1425 об./мин.**

**УНВ DPV 25/1 1,1 кВт**  
H, (м)

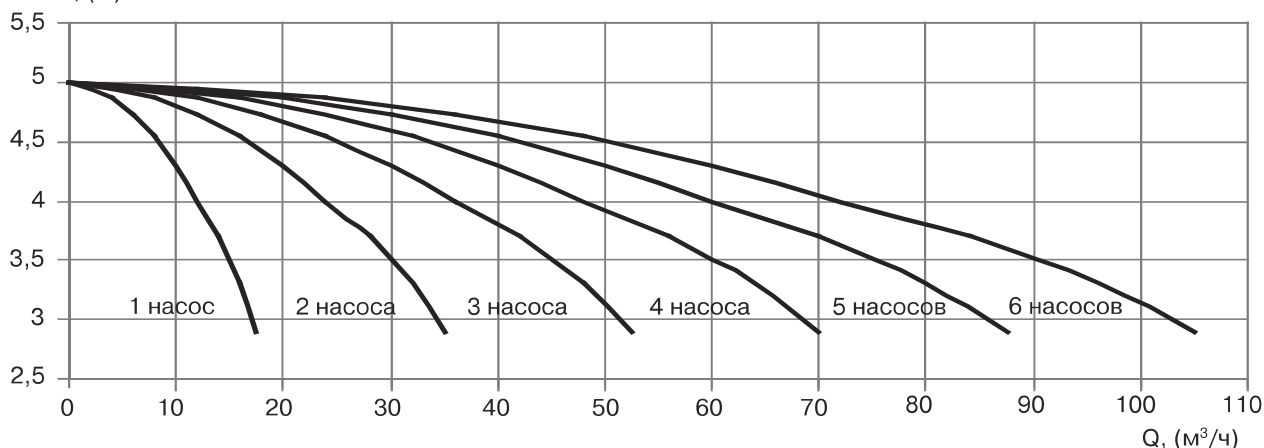

**УНВ DPV 25/2 1,1 кВт**  
H, (м)

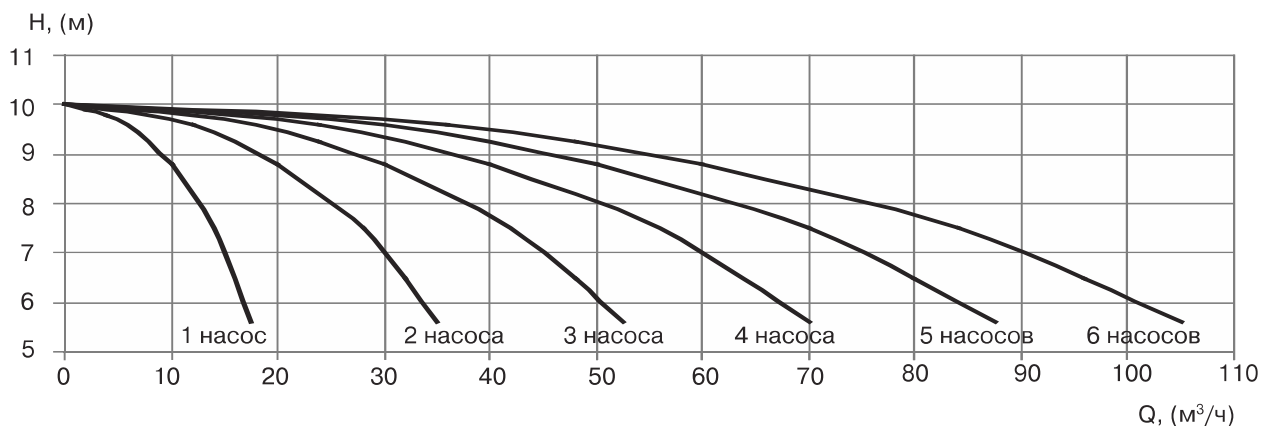

**УНВ DPV 25/3 1,1 кВт**  
H, (м)

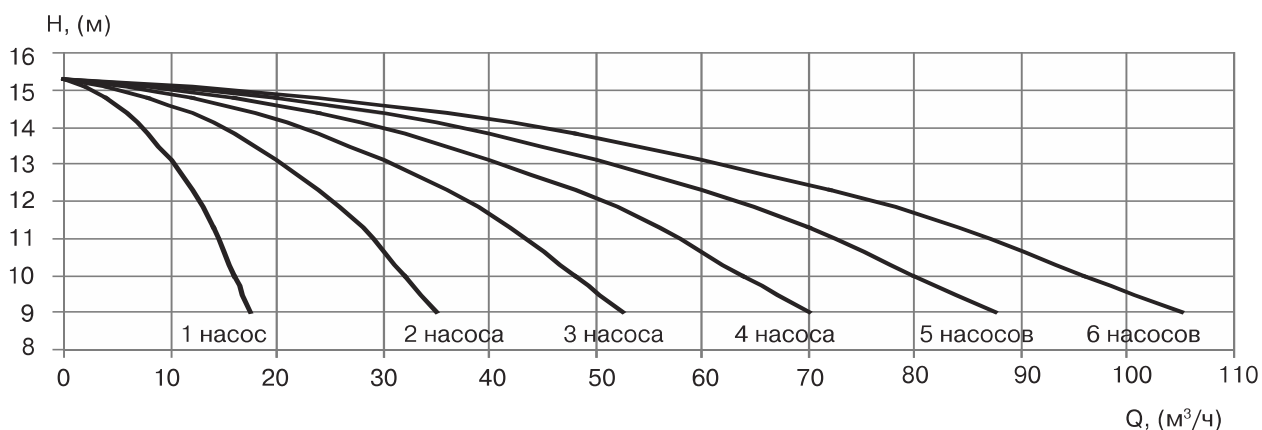



**Диаграммы характеристик насосных установок «Гранфлоу» с насосами серии DPV 25, 1425 об./мин.**



**УНВ DPV 25/4 1,1 кВт**

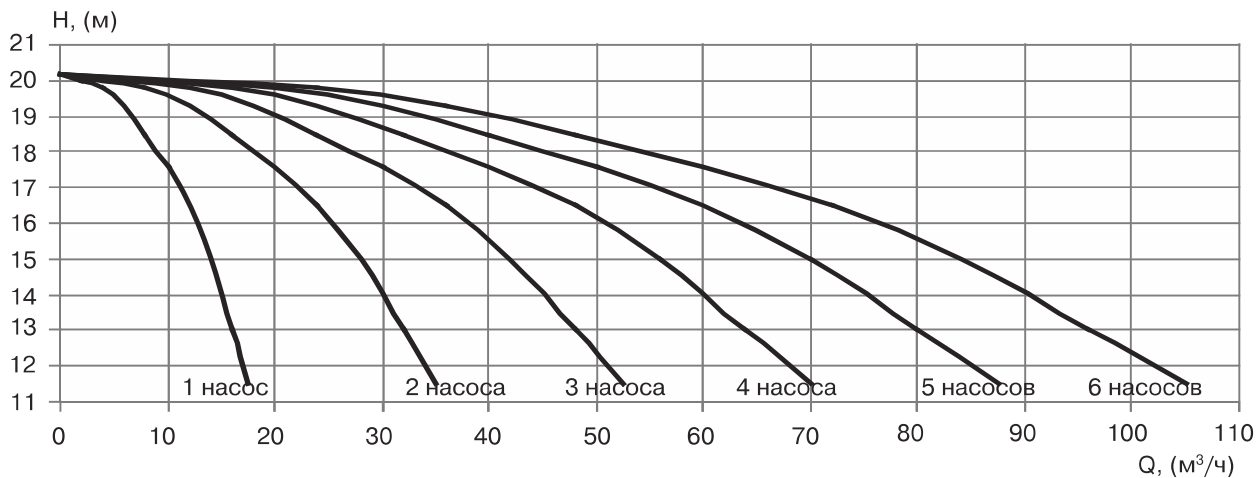

**УНВ DPV 25/5 1,1 кВт**

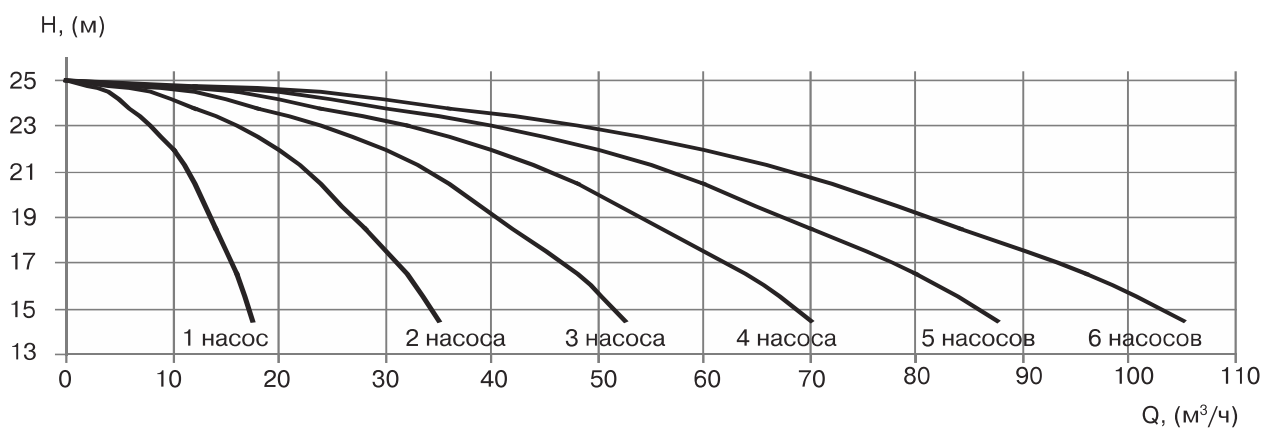

**УНВ DPV 25/6 1,5 кВт**

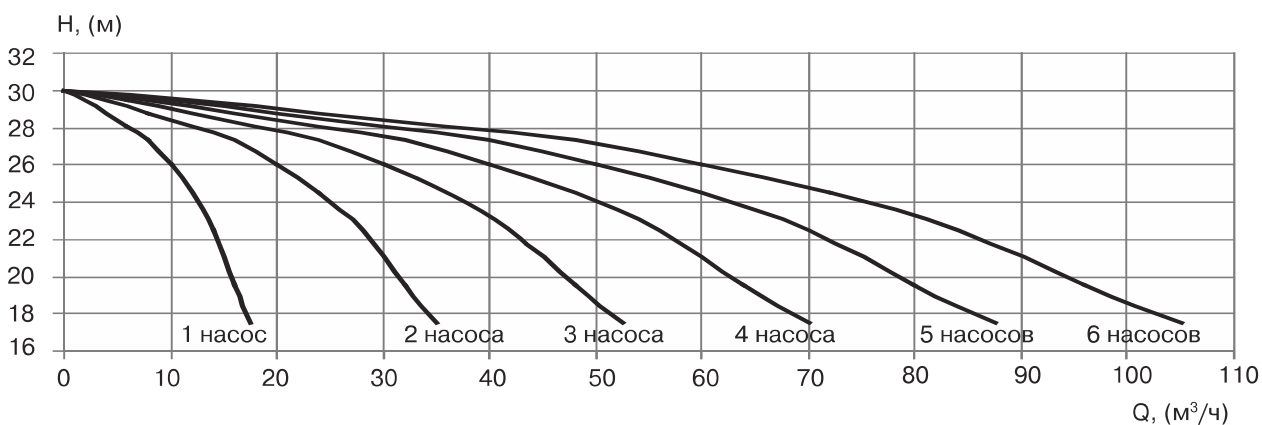

**Диagramмы характеристик насосных установок «Гранфлоу»  
с насосами серии DPV 25, 1425 об./мин.**

**УНВ DPV 25/7 1,5 кВт**

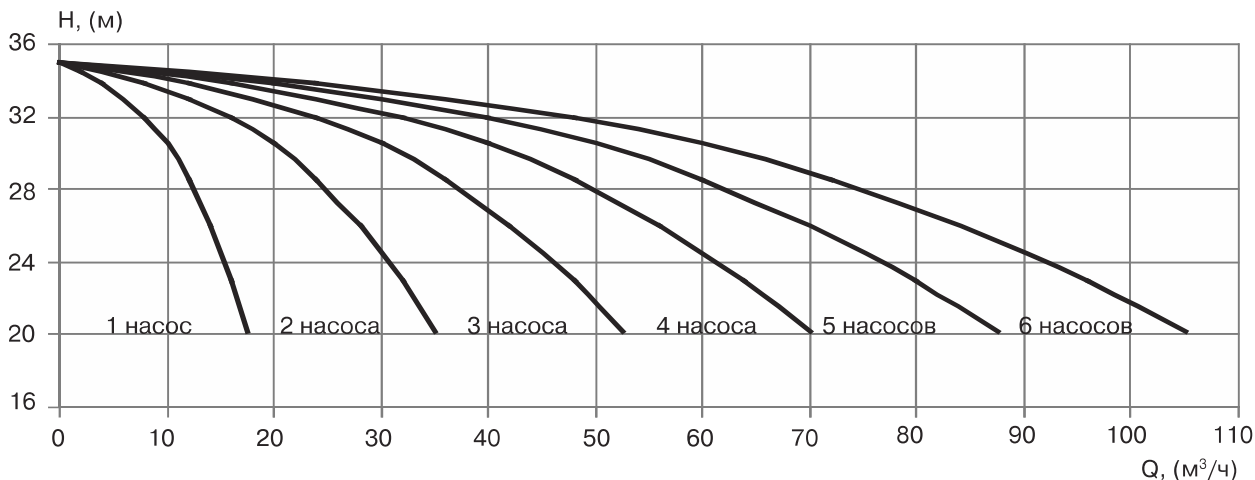

**УНВ DPV 25/8 2,2 кВт**

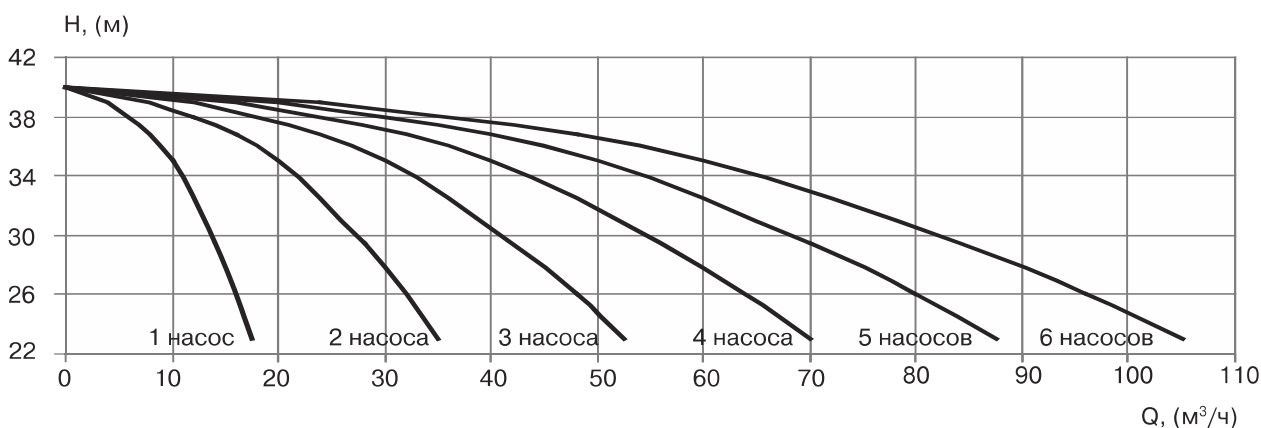

**УНВ DPV 25/9 2,2 кВт**

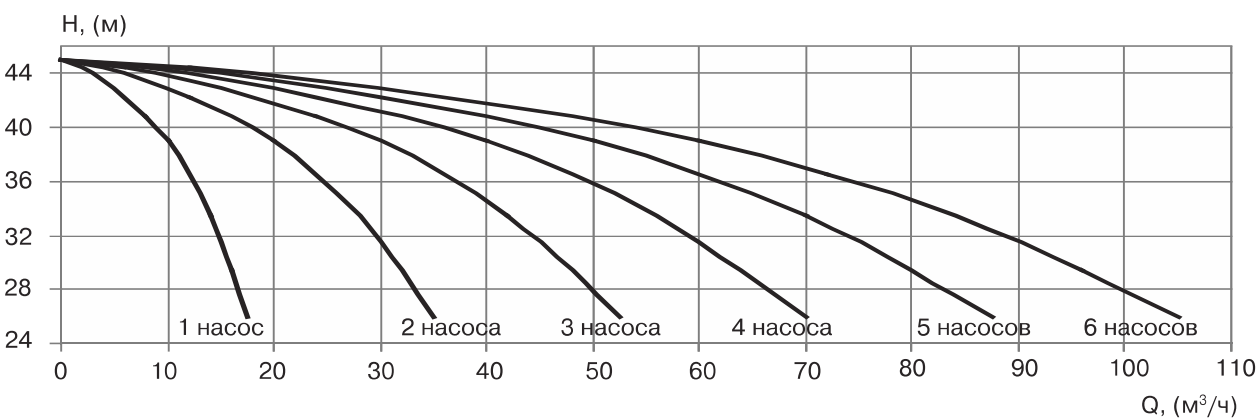

**Диаграммы характеристик насосных установок «Гранфлоу» с насосами серии DPV 25, 1425 об./мин.**



**УНВ DPV 25/10 2,2 кВт**

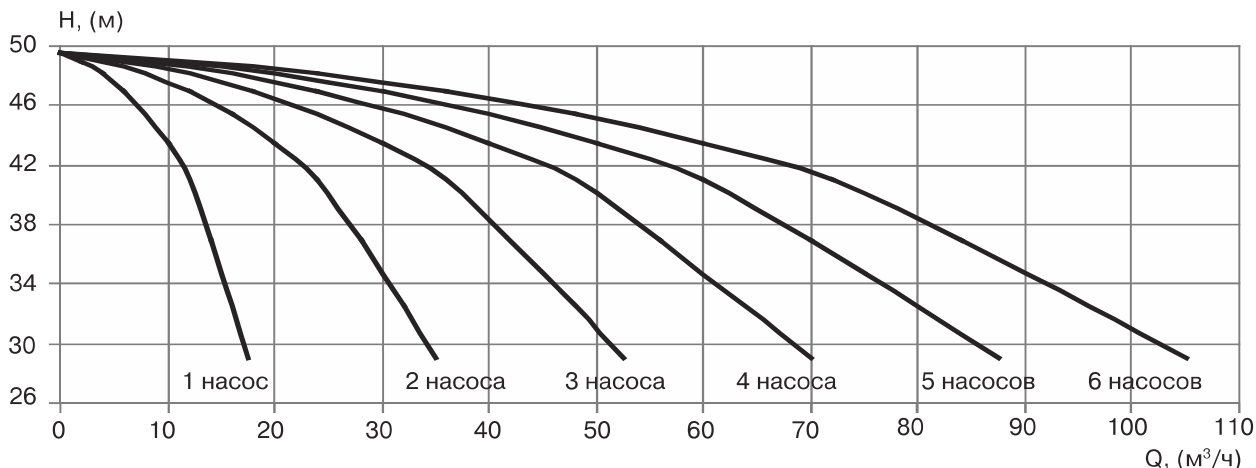

**УНВ DPV 25/11 2,2 кВт**

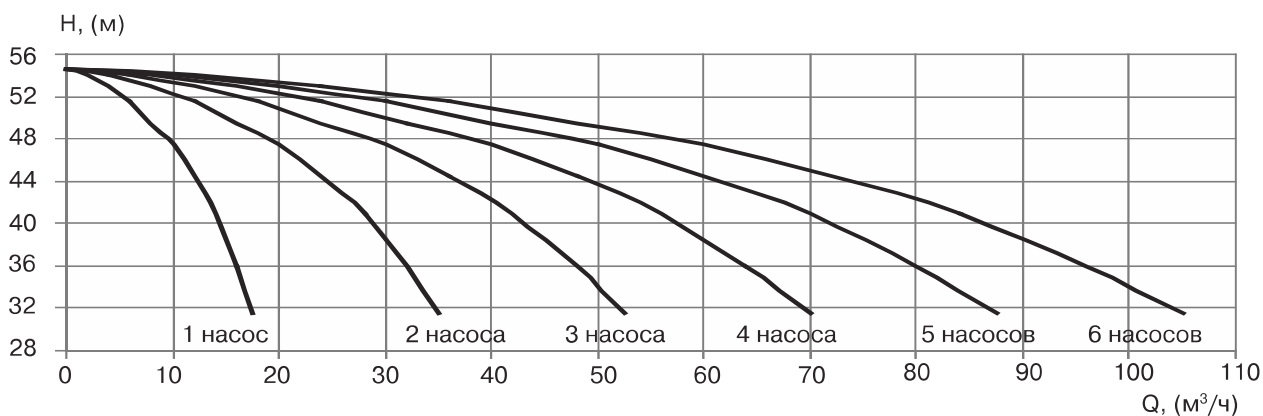

**УНВ DPV 25/12 3,0 кВт**

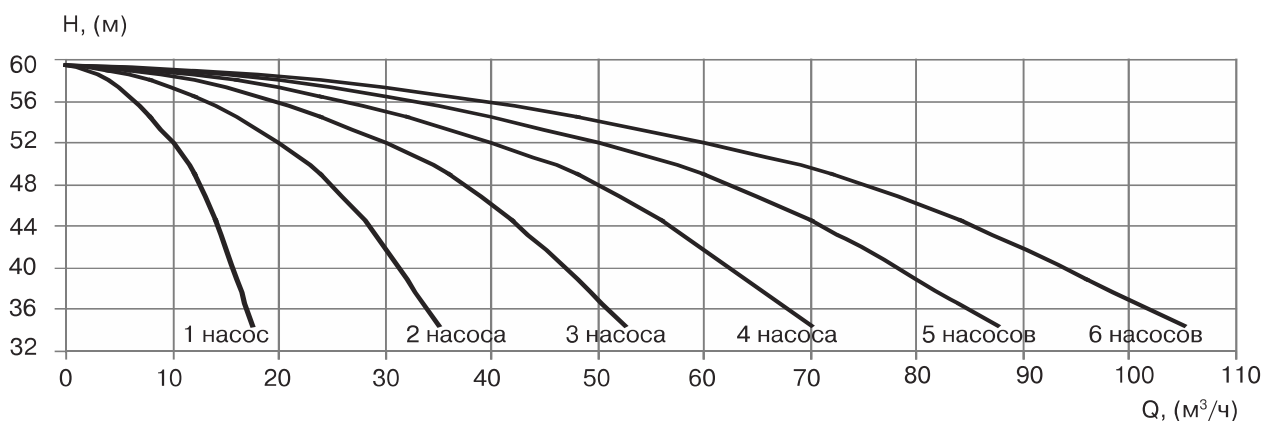

**Диаграммы характеристик насосных установок «Гранфлоу» с насосами серии DPV 25, 2900 об./мин.**



**УНВ DPV 25/1 2,2 кВт**

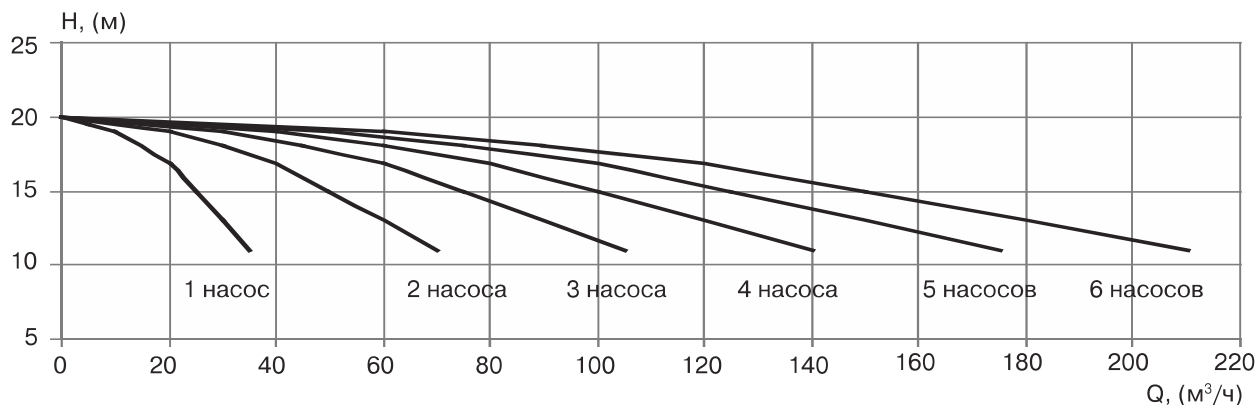

**УНВ DPV 25/2 4 кВт**

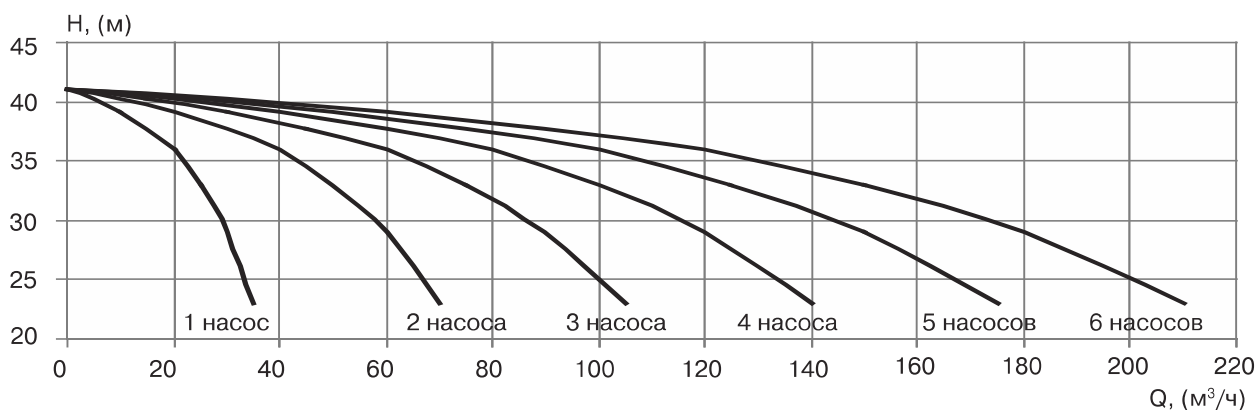

**УНВ DPV 25/3 5,5 кВт**

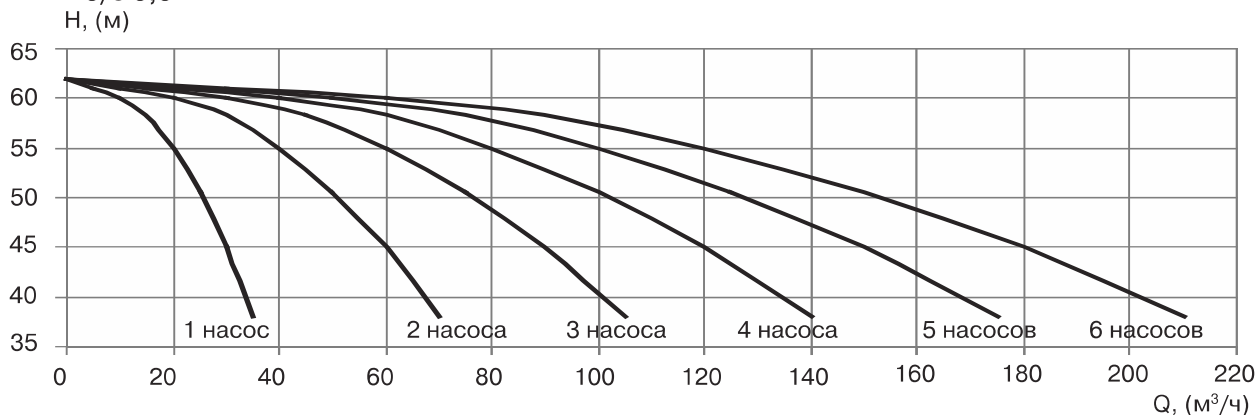

**Диаграммы характеристик насосных установок «Гранфлоу» с насосами серии DPV 25, 2900 об./мин.**

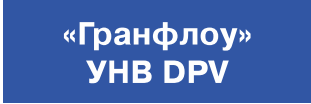

**УНВ DPV 25/4 7,5 кВт**

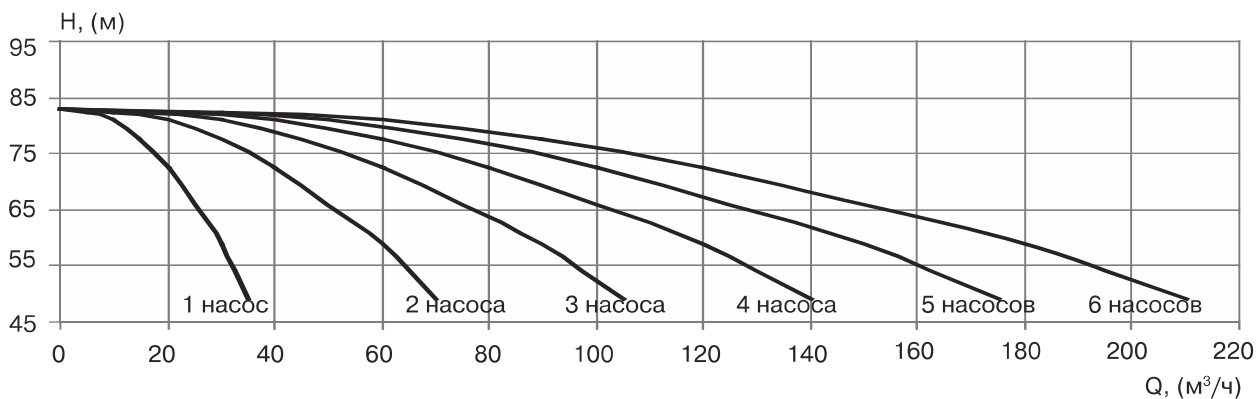

**УНВ DPV 25/5 11 кВт**

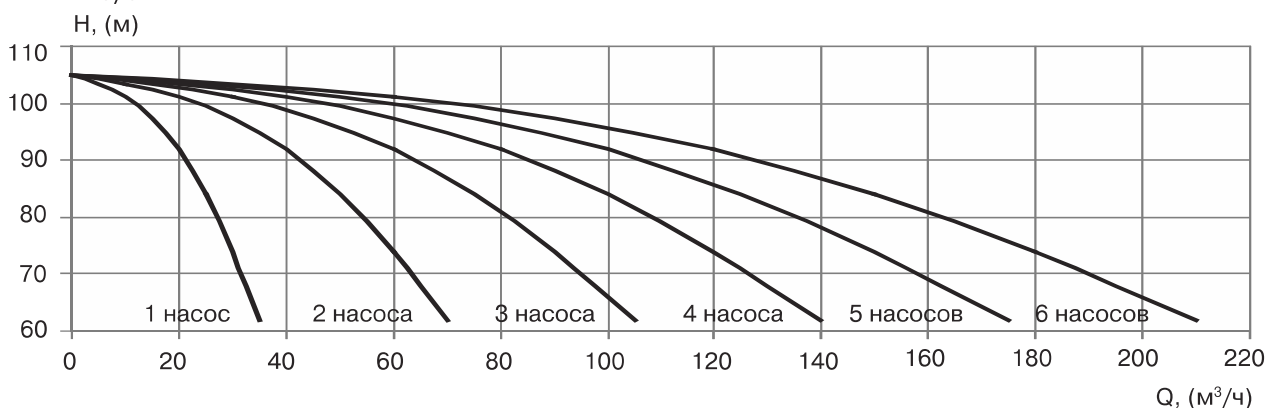

**УНВ DPV 25/6 11,0 кВт**

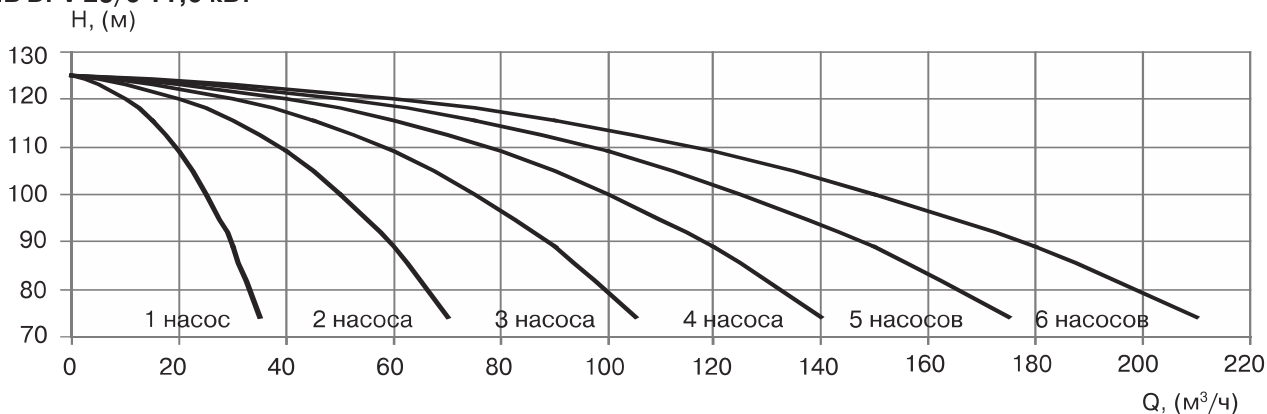

**Диаграммы характеристик насосных установок «Гранфлоу» с насосами серии DPV 25, 2900 об./мин.**



**УНВ DPV 25/7 15,0 кВт**

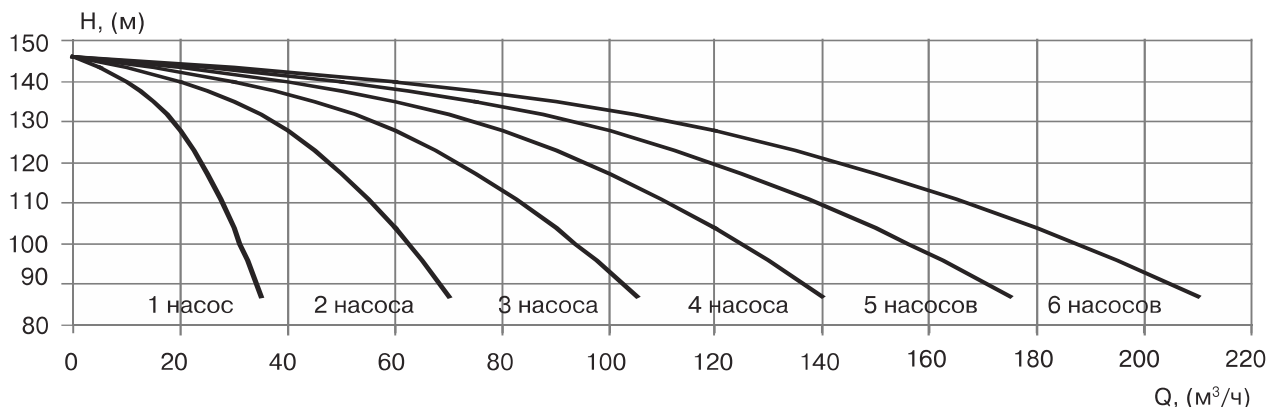

**УНВ DPV 25/8 15,0 кВт**

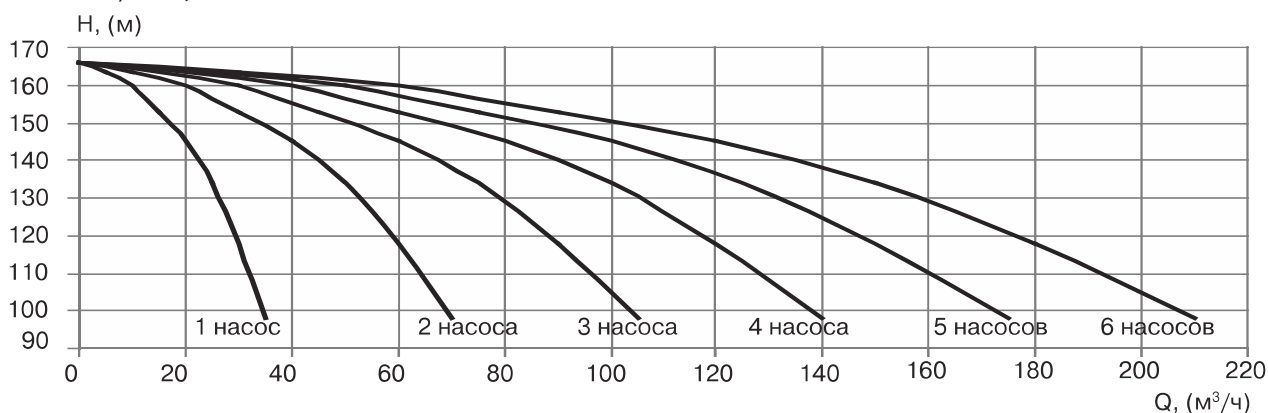

**УНВ DPV 25/9 15,0 кВт**

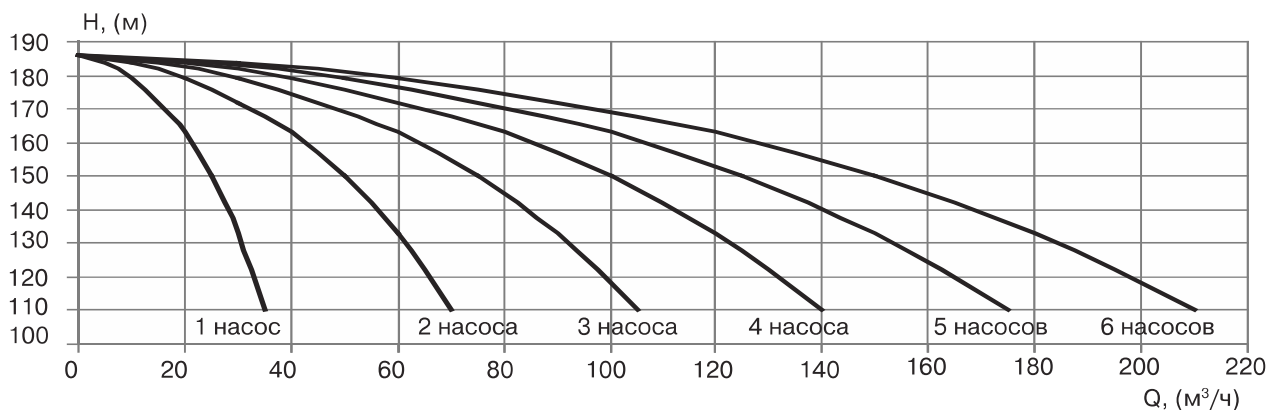

**Диаграммы характеристик насосных установок «Гранфлоу» с насосами серии DPV 25, 2900 об./мин.**



**УНВ DPV 25/10 18,5 кВт**

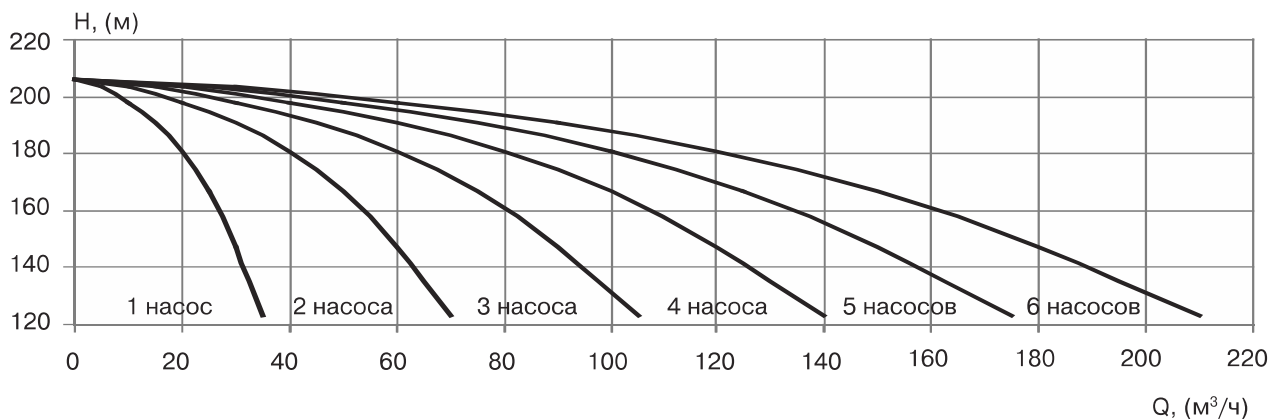

**УНВ DPV 25/11 18,5 кВт**

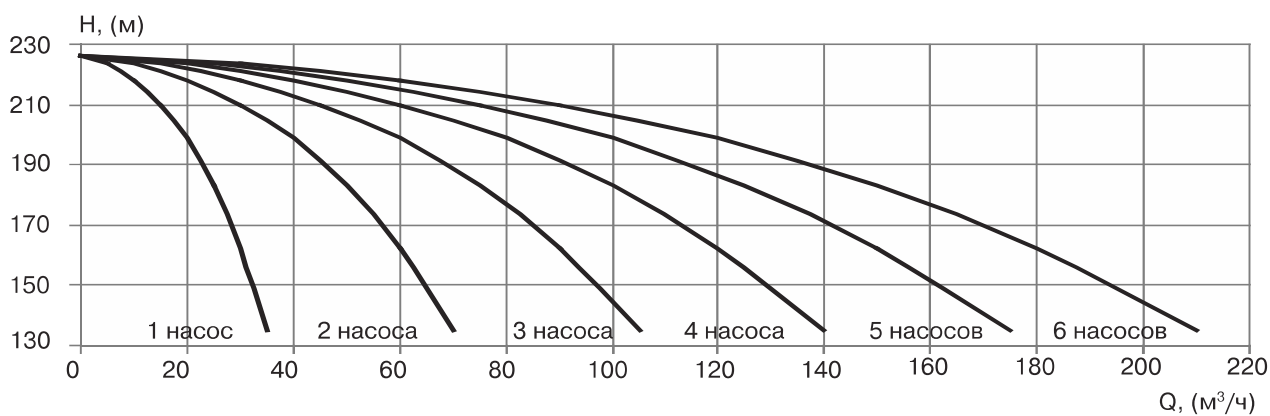

**УНВ DPV 25/12 22,0 кВт**

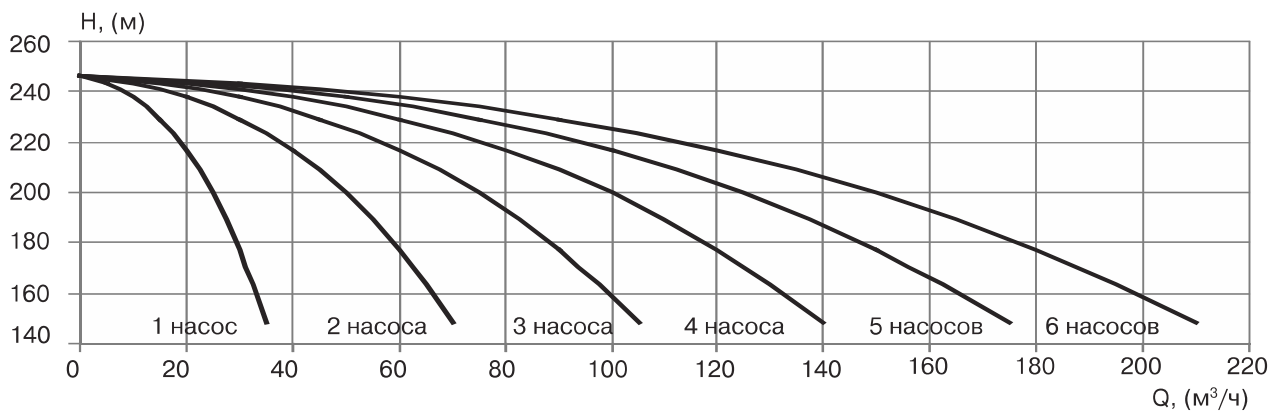

**Диаграммы характеристик насосных установок «Гранфлоу»  
с насосами серии DPV 40, 1450 об./мин.**

**УНВ DPV 40/4 2,2 кВт**

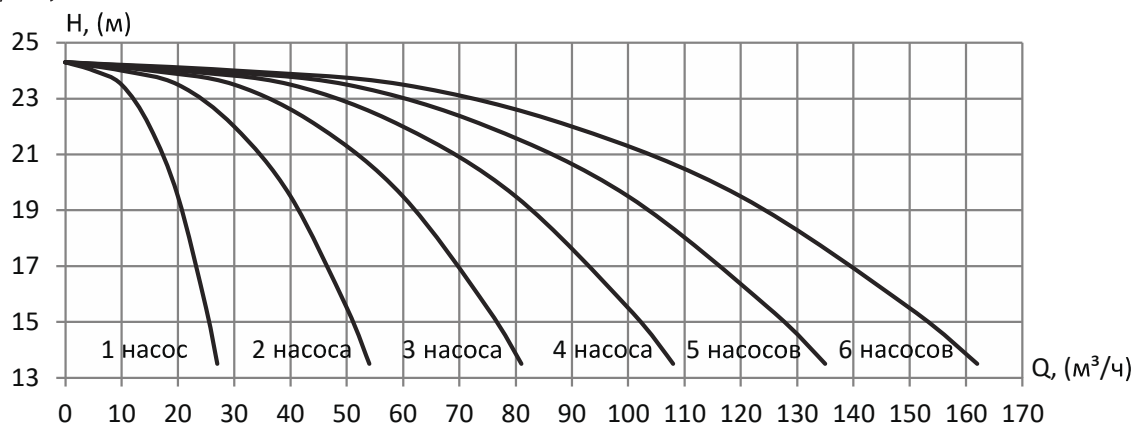

**УНВ DPV 40/5 3,0 кВт**

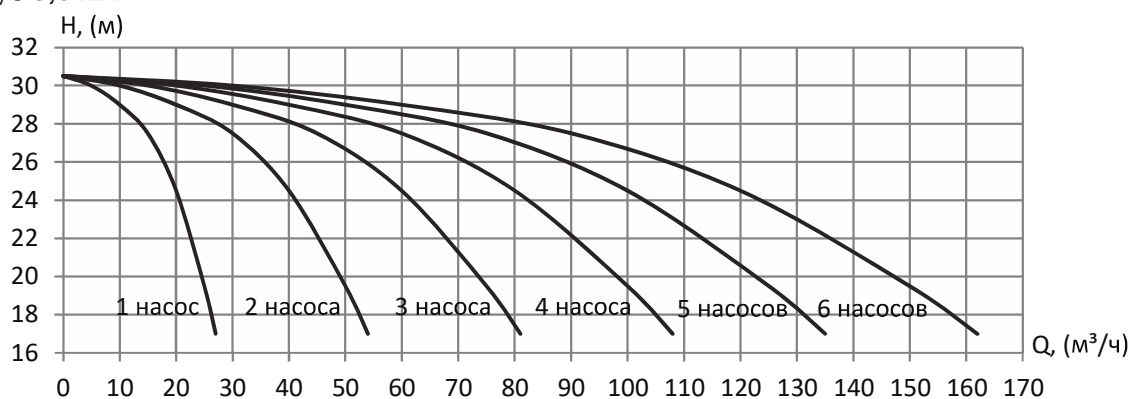

**УНВ DPV 40/6 3,0 кВт**

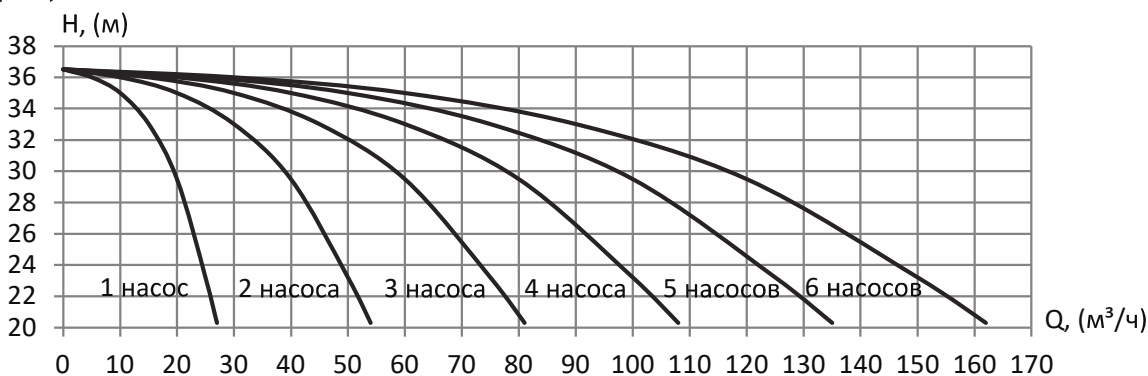

**УНВ DPV 40/7 4,0 кВт**

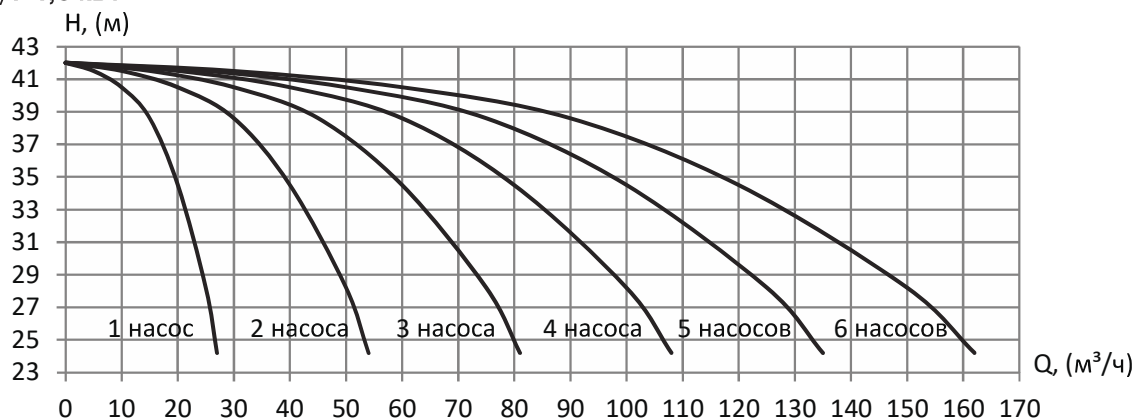



**Диаграммы характеристик насосных установок «Гранфлоу» с насосами серии DPV 40, 1450 об./мин.**



**УНВ DPV 40/8 4,0 кВт**

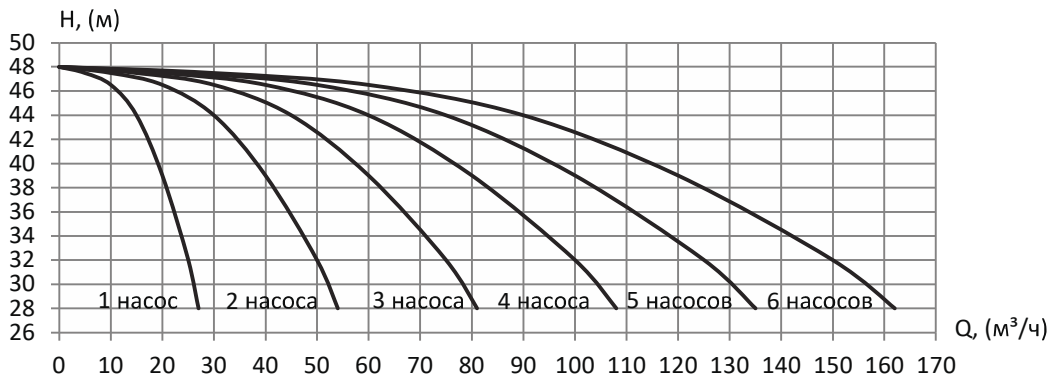

**УНВ DPV 40/9 4,0 кВт**

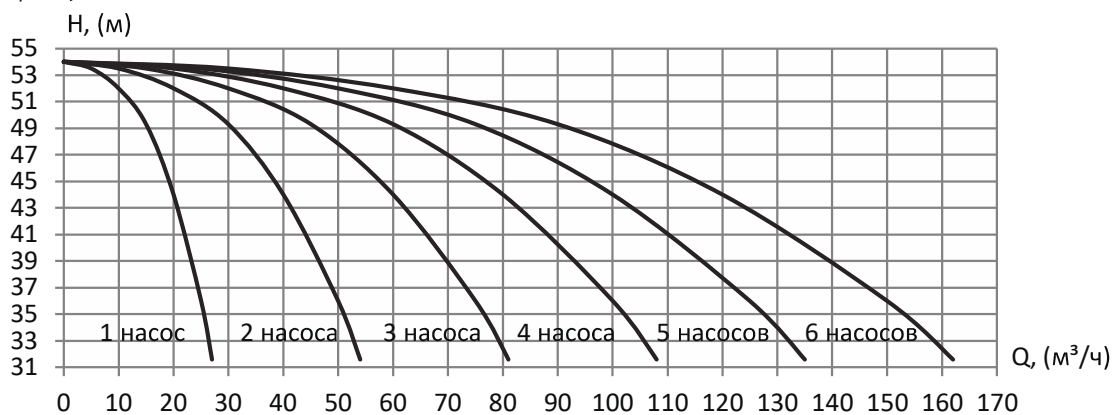

**УНВ DPV 40/10 5,5кВт**

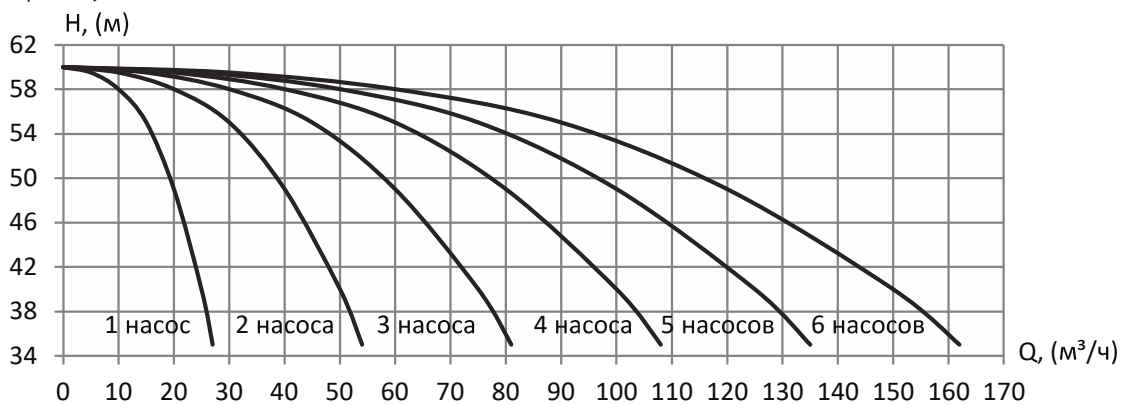

**Диаграммы характеристик насосных установок «Гранфлоу» с насосами серии DPV 40, 2900 об./мин.**

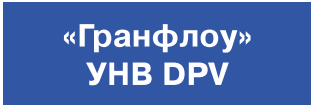

**УНВ DPV 40/1-1 3,0 кВт**

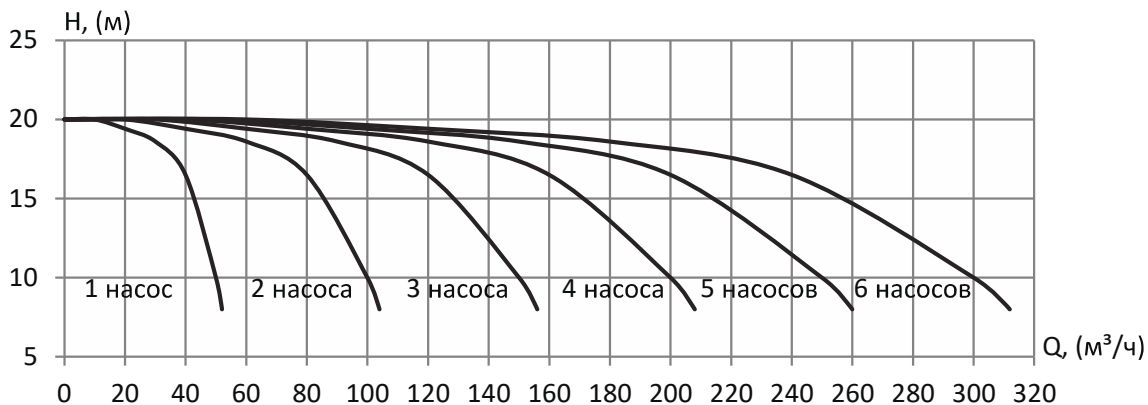

**УНВ DPV 40/1 4,0 кВт**

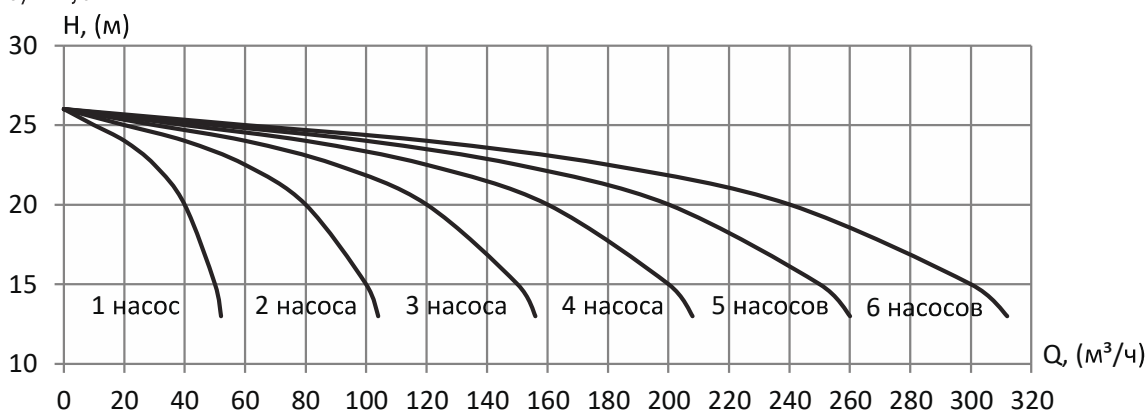

**УНВ DPV 40/2-2 5,5 кВт**

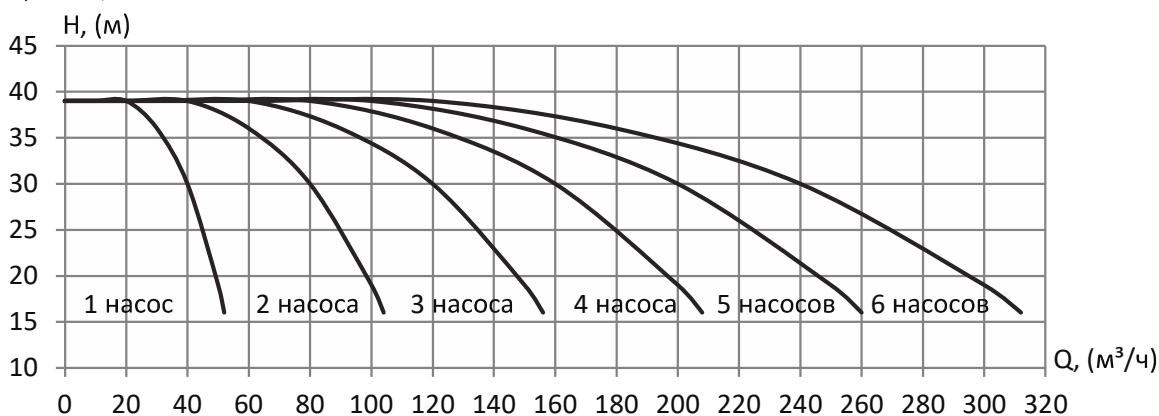

**УНВ DPV 40/2-2 7,5 кВт**

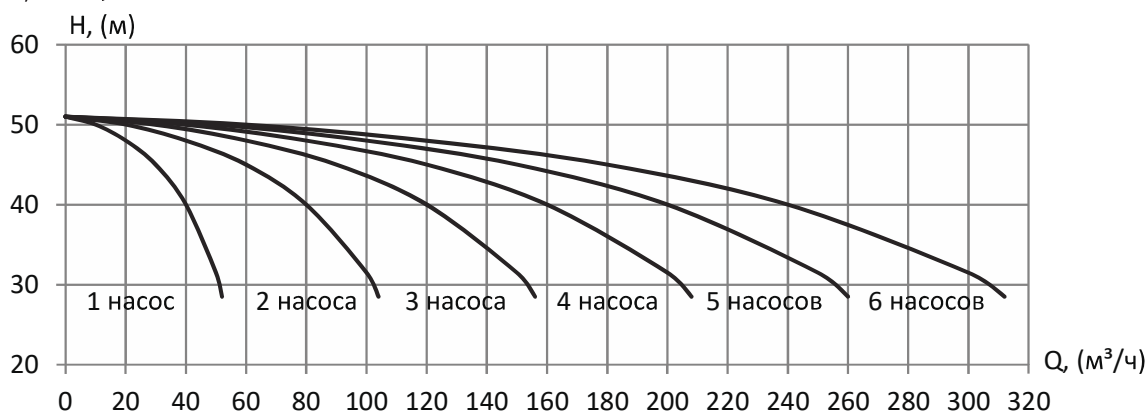

Компания оставляет за собой право вносить конструктивные изменения.  
 АДЛ — производство и поставки оборудования для инженерных систем  
 Тел.: +7 (495) 937-89-68, +7 (495) 221-63-78 Факс: +7 (495) 933-85-01/02  
 E-mail: info@adl.ru www.adl.ru Интернет-магазин: www.valve.ru



**Диаграммы характеристик насосных установок «Гранфлоу» с насосами серии DPV 40, 2900 об./мин.**

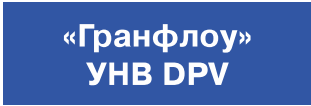

**УНВ DPV 40/3-2 11,0 кВт**

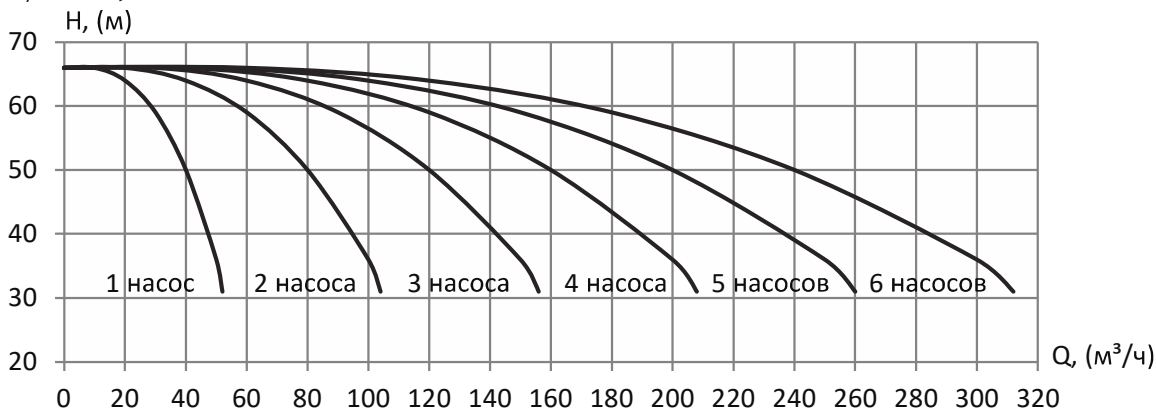

**УНВ DPV 40/3 11,0 кВт**

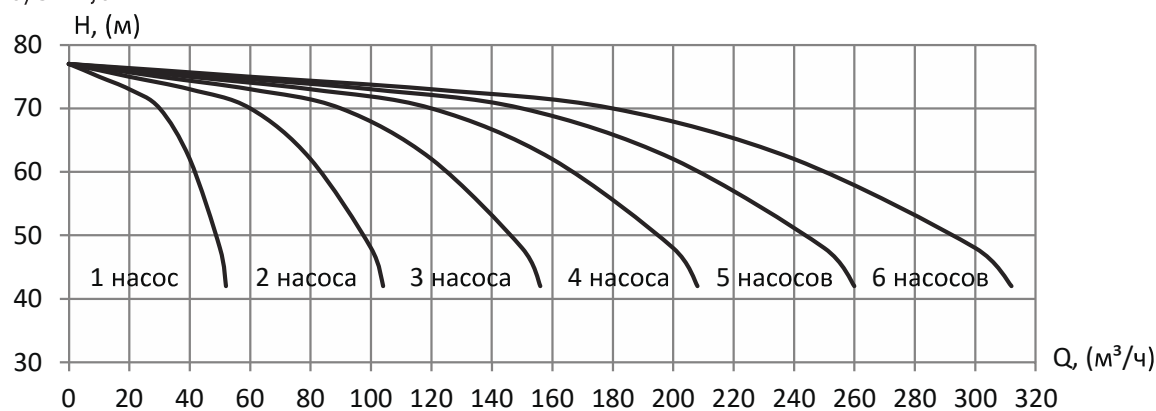

**УНВ DPV 40/4-2 15,0 кВт**

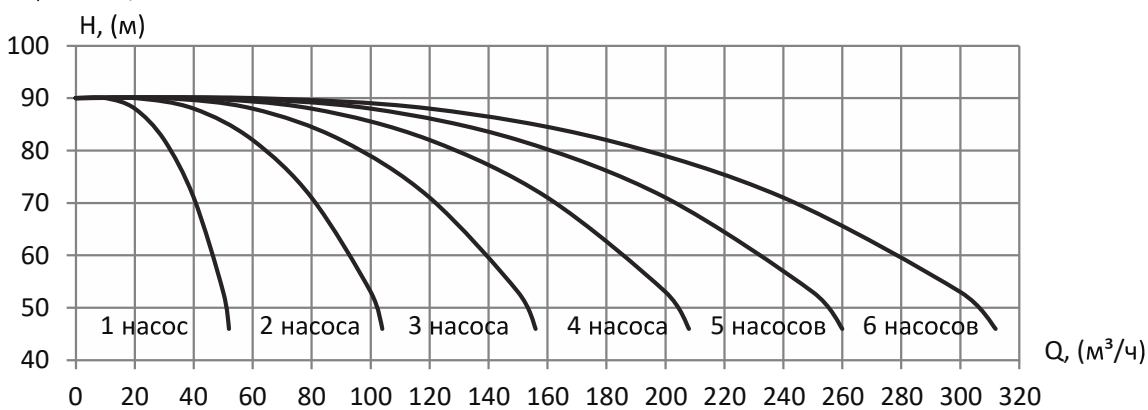

**УНВ DPV 40/4 15,0 кВт**

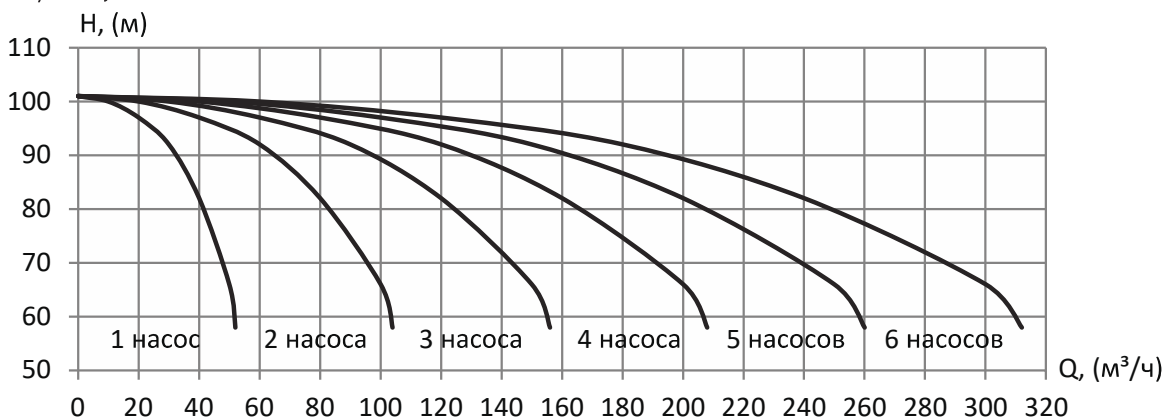

**Диаграммы характеристик насосных установок «Гранфлоу» с насосами серии DPV 40, 2900 об./мин.**

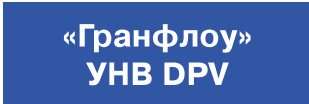

**УНВ DPV 40/5-2 18,5 кВт**

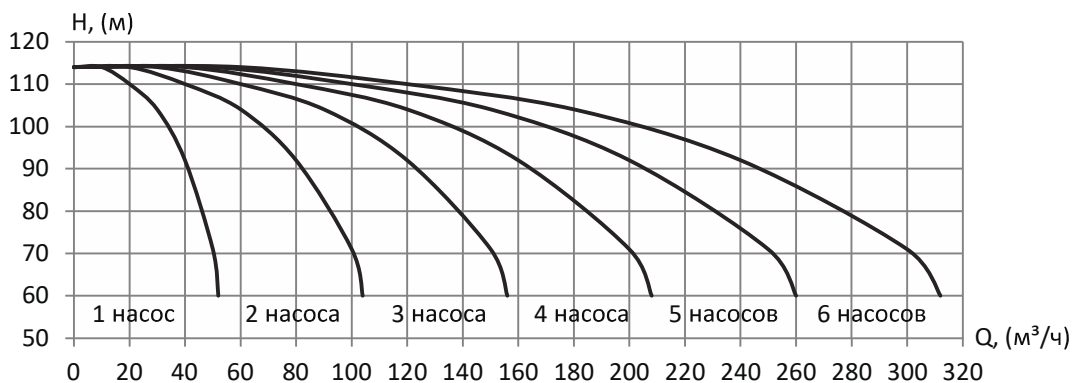

**УНВ DPV 40/5 18,5 кВт**

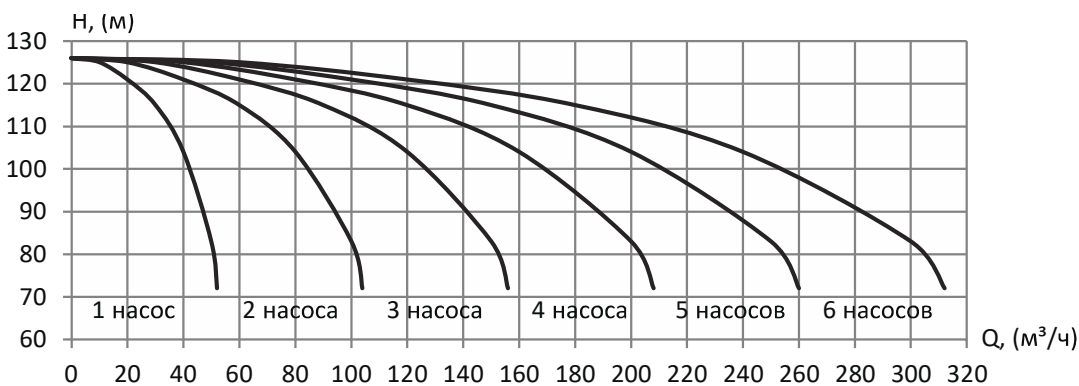

**УНВ DPV 40/6-2 18,5 кВт**

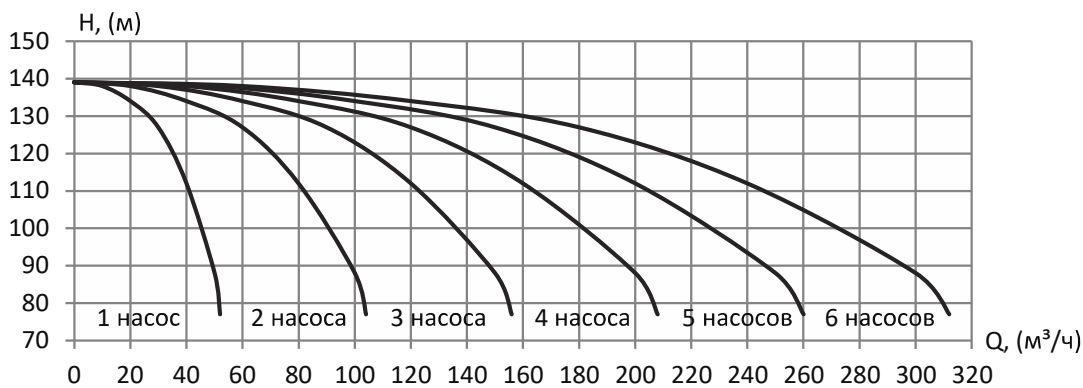

**УНВ DPV 40/6 22,0 кВт**

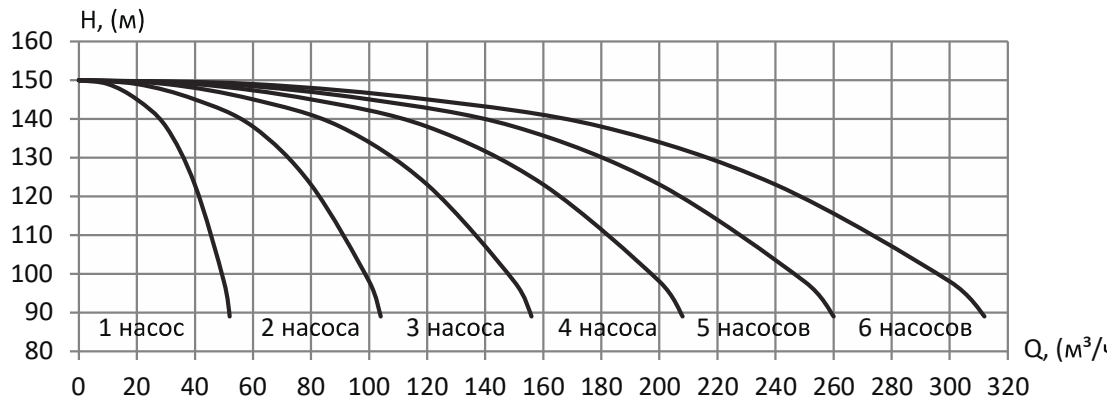

Компания оставляет за собой право вносить конструктивные изменения.  
 АДЛ — производство и поставки оборудования для инженерных систем  
 Тел.: +7 (495) 937-89-68, +7 (495) 221-63-78 Факс: +7 (495) 933-85-01/02  
 E-mail: info@adl.ru www.adl.ru Интернет-магазин: www.valve.ru



**Диаграммы характеристик насосных установок «Гранфлоу» с насосами серии DPV 40, 2900 об./мин.**

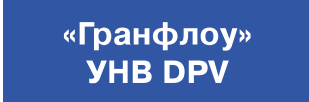

**УНВ DPV 40/7-2 22,0 кВт**

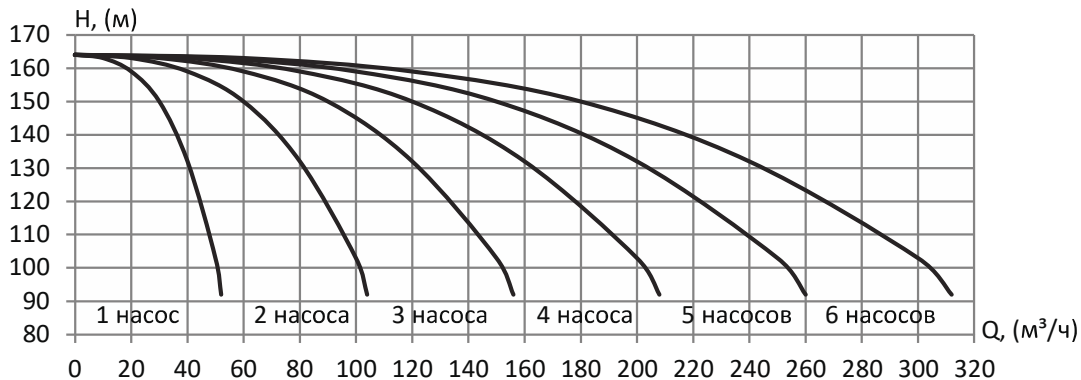

**УНВ DPV 40/7 30,0 кВт**

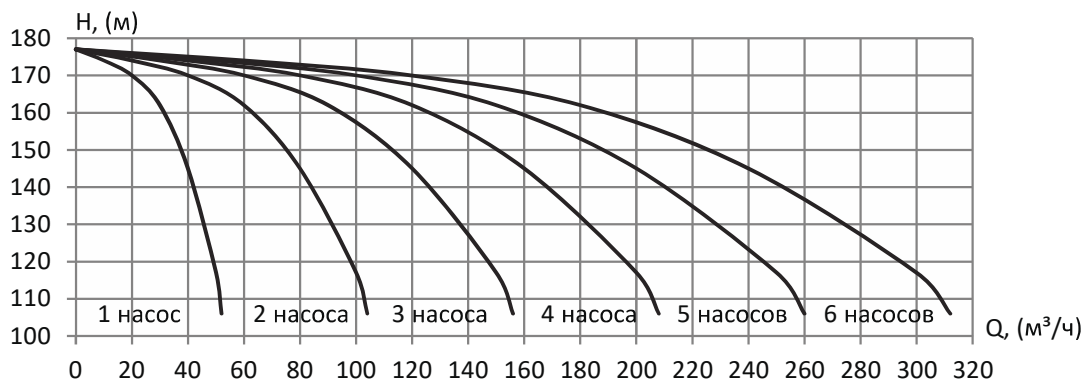

**УНВ DPV 40/8-2 30,0 кВт**

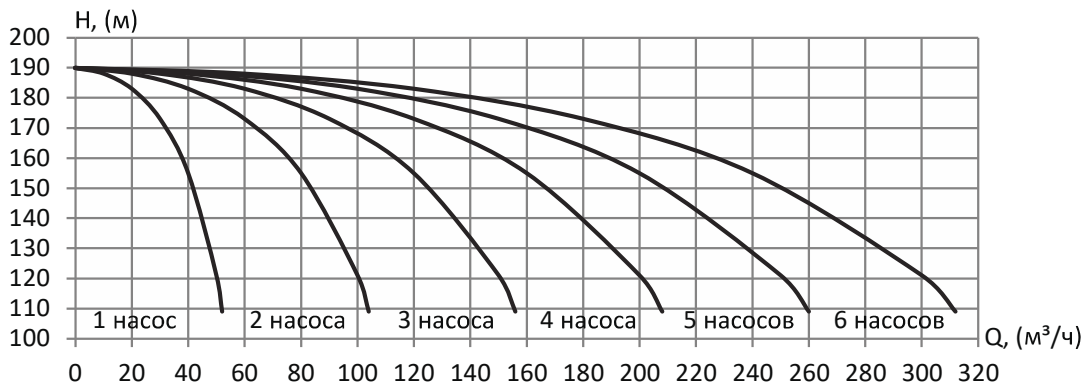

**УНВ DPV 40/8 30,0 кВт**

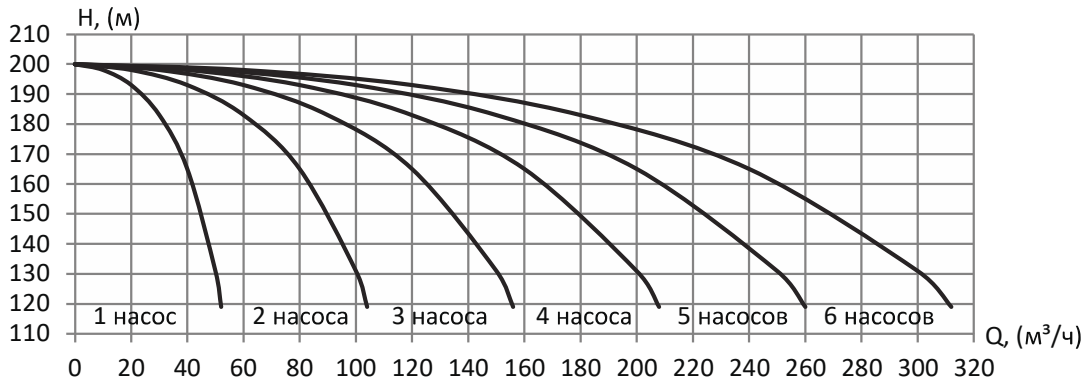

**Диаграммы характеристик насосных установок «Гранфлоу» с насосами серии DPV 40, 2900 об./мин.**

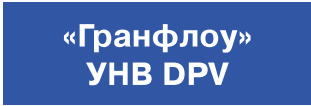

**УНВ DPV 40/9-2 37,0 кВт**

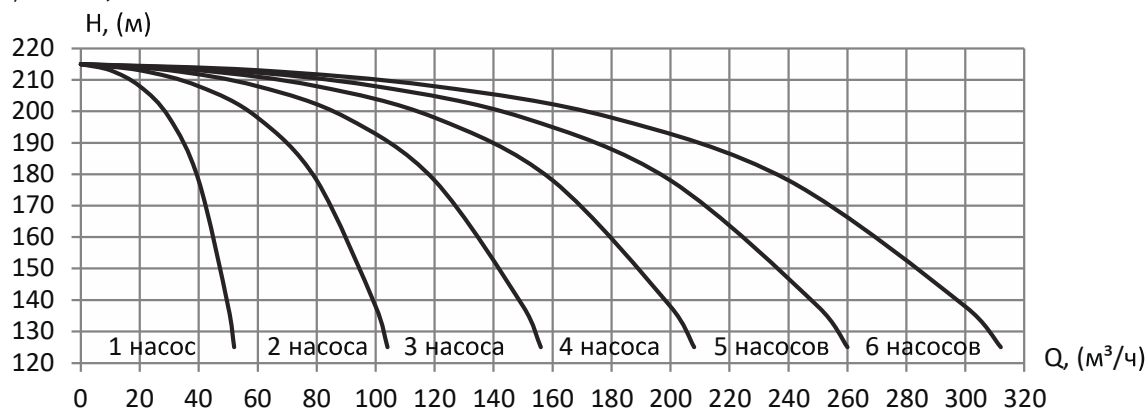

**УНВ DPV 40/9 37,0 кВт**

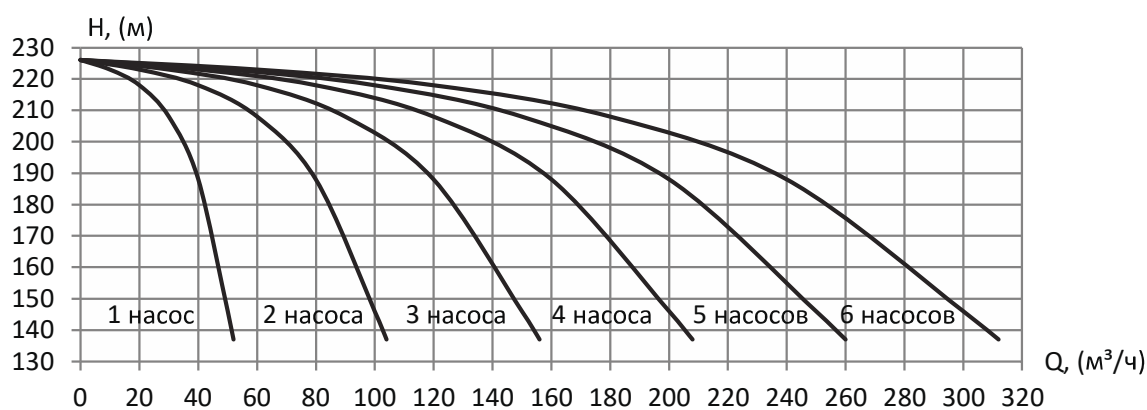

**УНВ DPV 40/10-2 37,0 кВт**

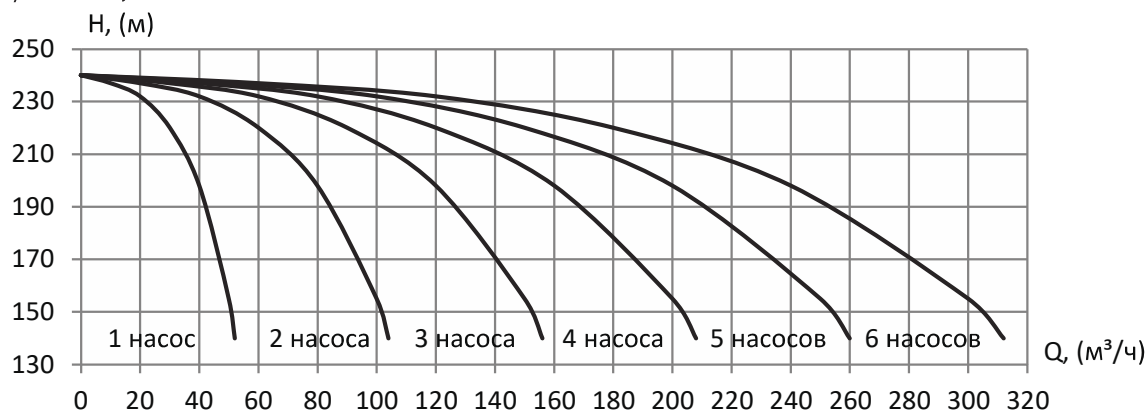

**УНВ DPV 40/10 37,0 кВт**

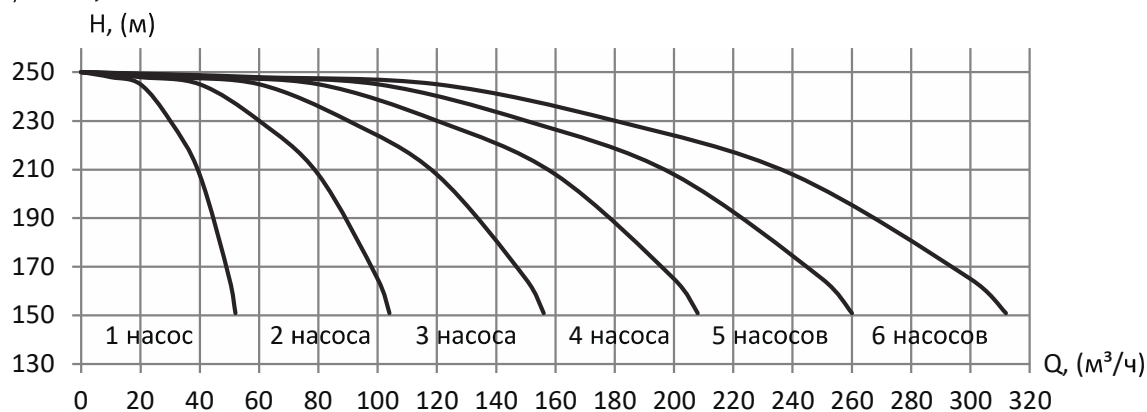

Компания оставляет за собой право вносить конструктивные изменения.

АДЛ — производство и поставки оборудования для инженерных систем

Тел.: +7 (495) 937-89-68, +7 (495) 221-63-78 Факс: +7 (495) 933-85-01/02

E-mail: info@adl.ru www.adl.ru Интернет-магазин: www.valve.ru



**Диаграммы характеристик насосных установок «Гранфлоу» с насосами серии DPV 60, 1450 об./мин.**

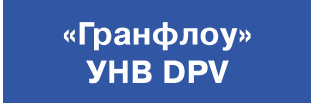

**УНВ DPV 60/3 2,2 кВт**

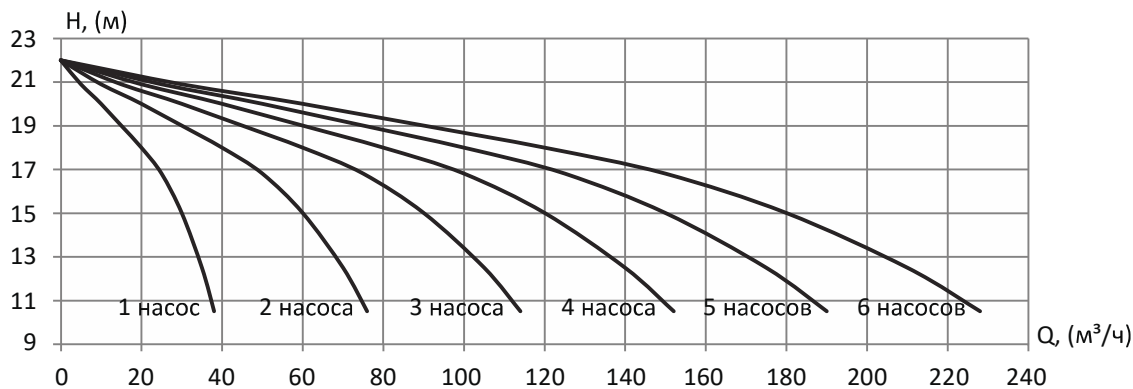

**УНВ DPV 60/4 3,0 кВт**

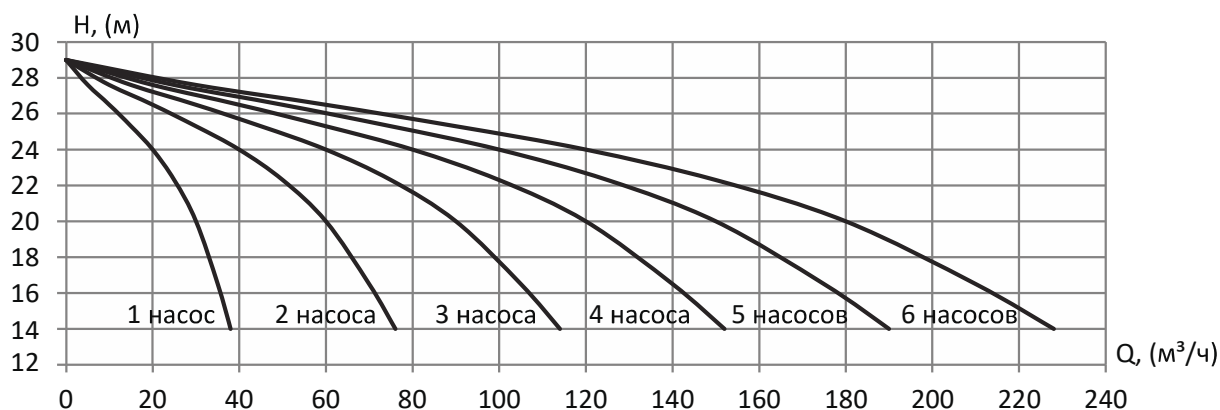

**УНВ DPV 60/5 4,0 кВт**

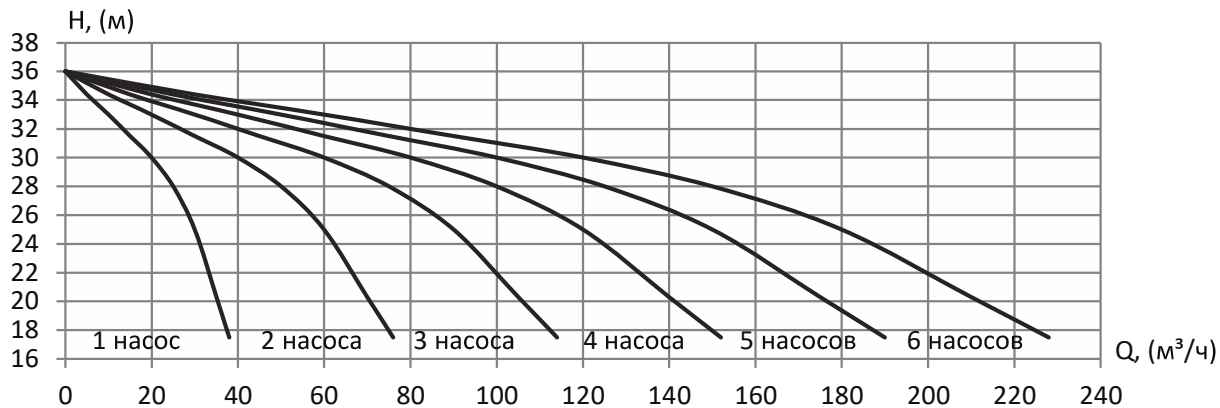

**УНВ DPV 60/6 4,0 кВт**

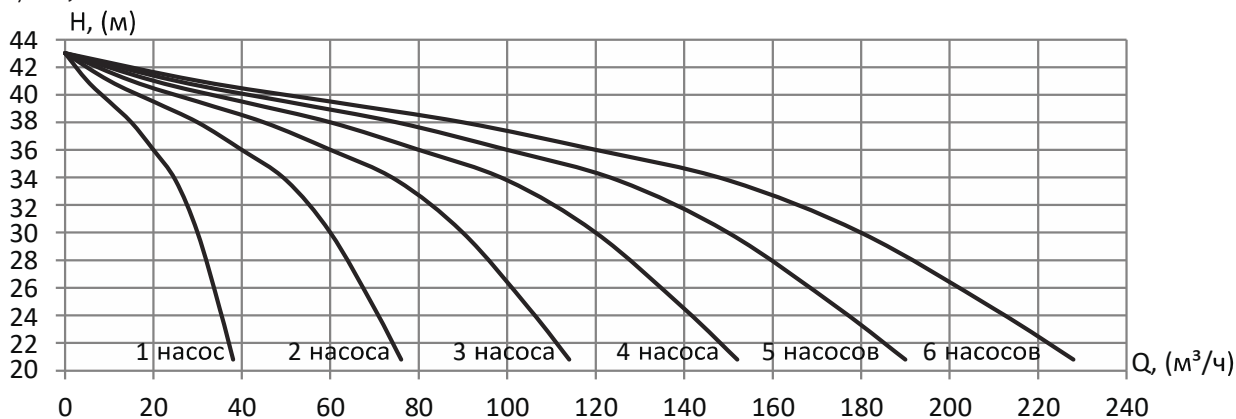

**Диаграммы характеристик насосных установок «Гранфлоу» с насосами серии DPV 60, 1450 об./мин.**



**УНВ DPV 60/7 5,5 кВт**

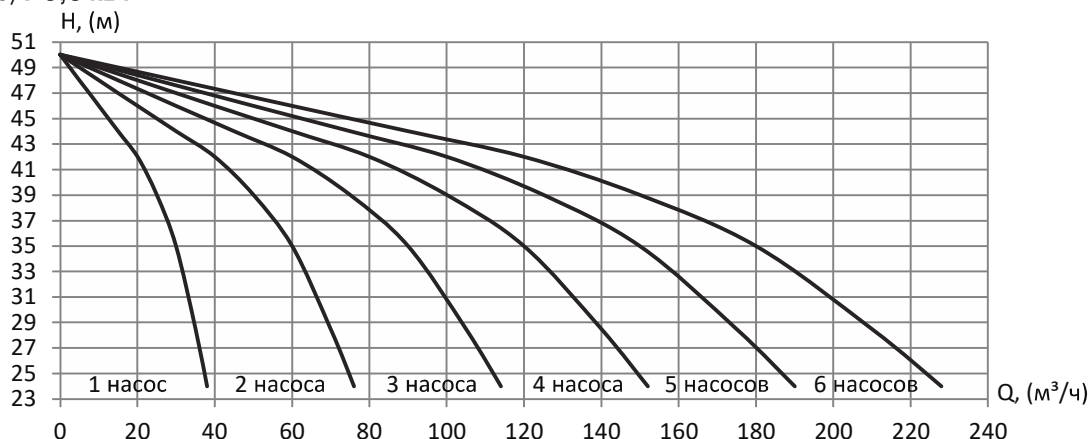

**УНВ DPV 60/8 5,5 кВт**

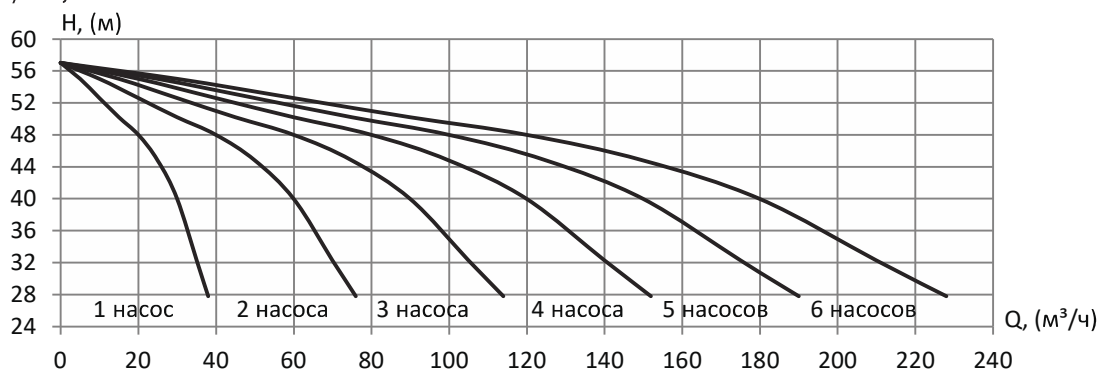

**УНВ DPV 60/9 7,5 кВт**

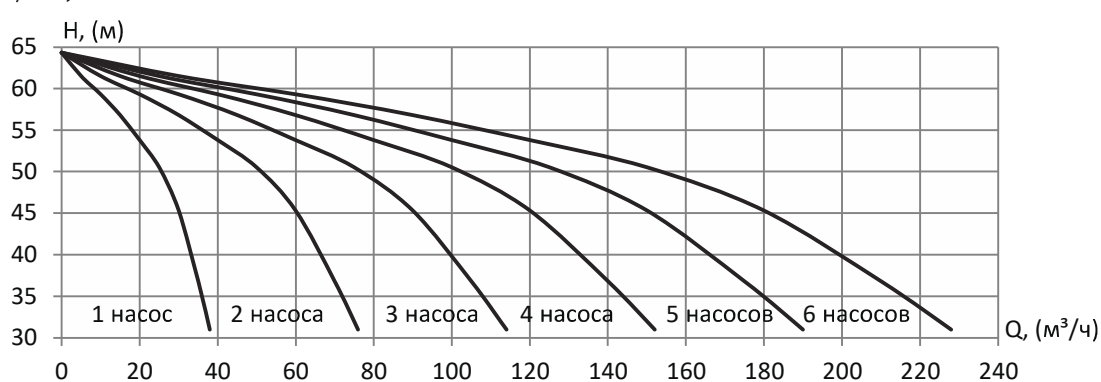

**УНВ DPV 60/10 7,5 кВт**

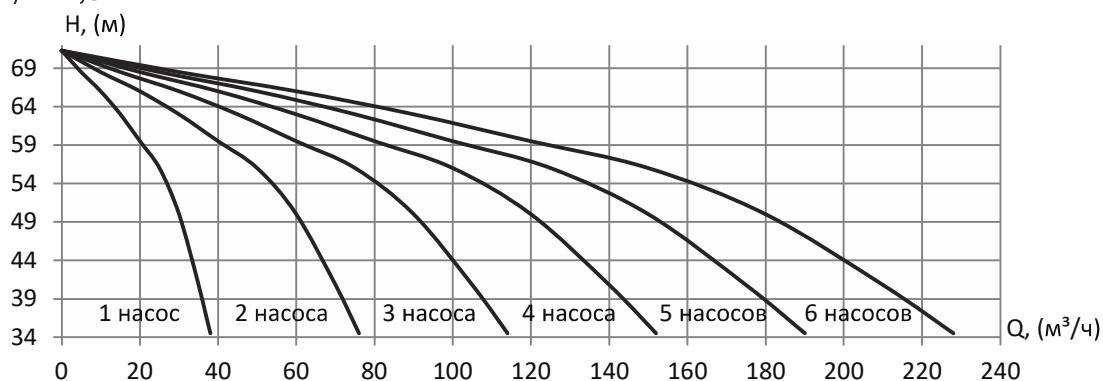



**Диаграммы характеристик насосных установок «Гранфлоу» с насосами серии DPV 60, 1450 об./мин.**

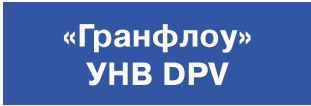

**УНВ DPV 60/1-1 4,0 кВт**

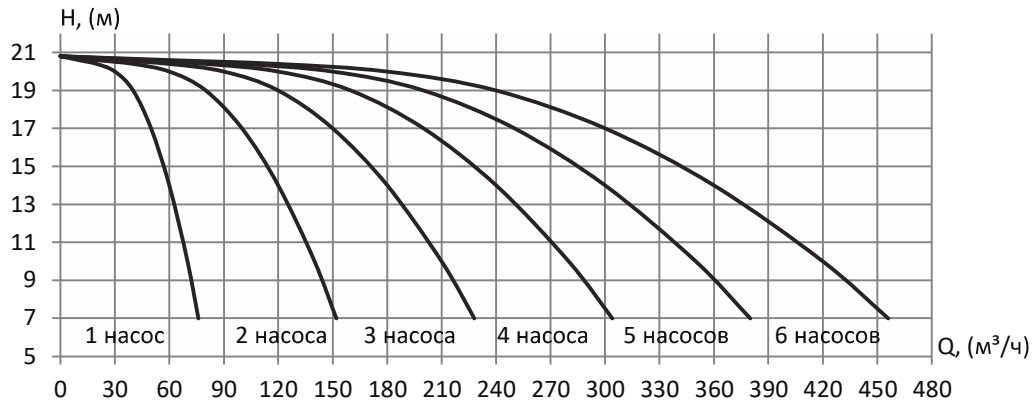

**УНВ DPV 60/1 5,5 кВт**

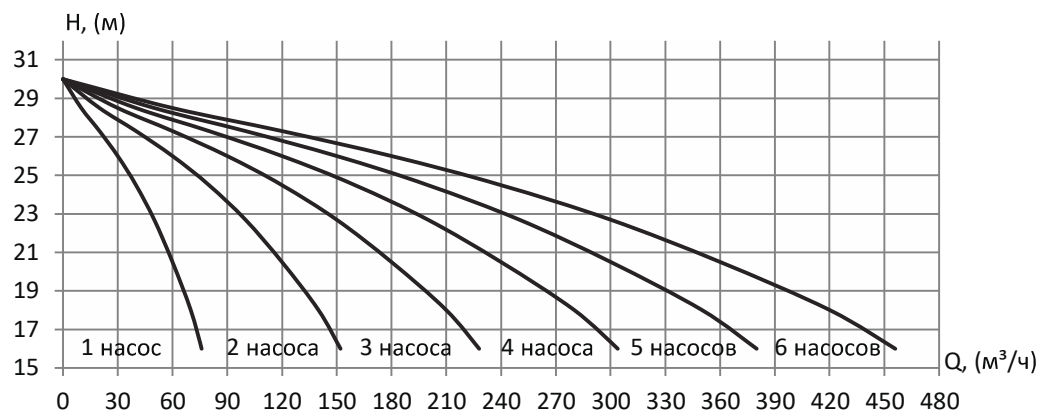

**УНВ DPV 60/2-2 7,5 кВт**

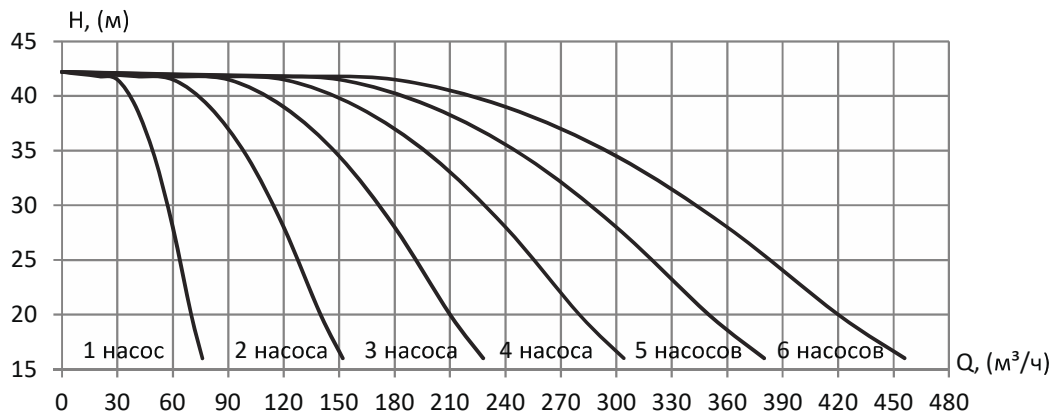

**УНВ DPV 60/2 11,0 кВт**

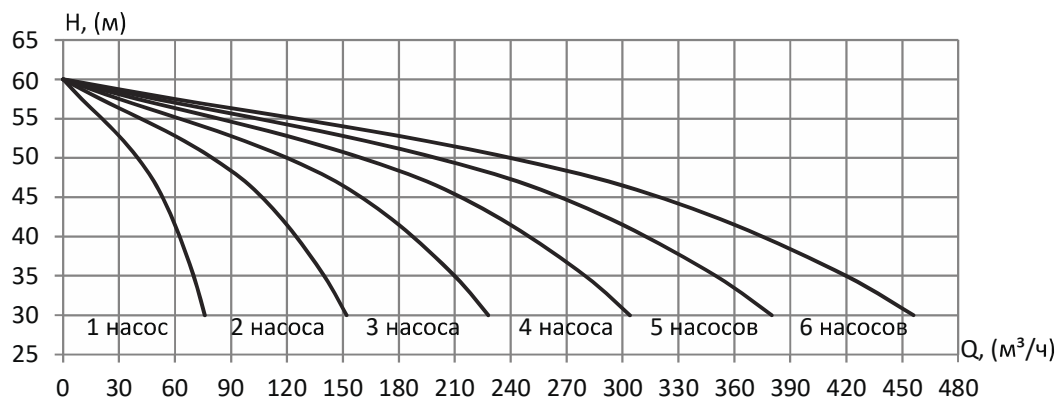

**Диаграммы характеристик насосных установок «Гранфлоу» с насосами серии DPV 60, 1450 об./мин.**

**УНВ DPV 60/3-2 15,0 кВт**

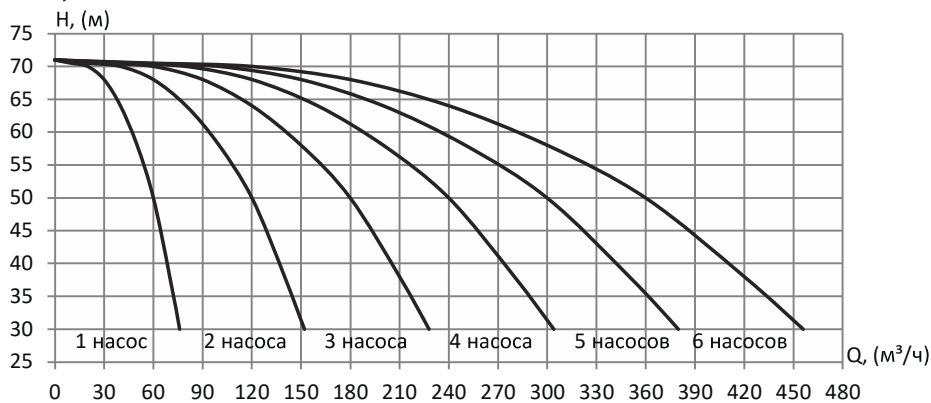

**УНВ DPV 60/3 18,5 кВт**

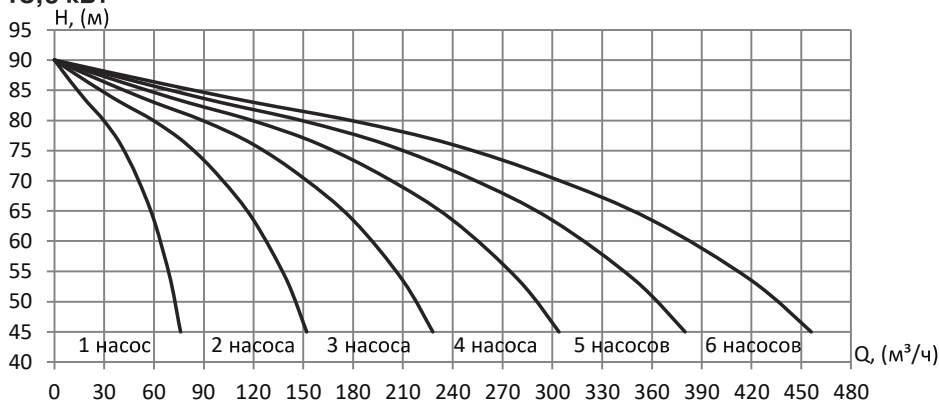

**УНВ DPV 60/4-2 18,5 кВт**

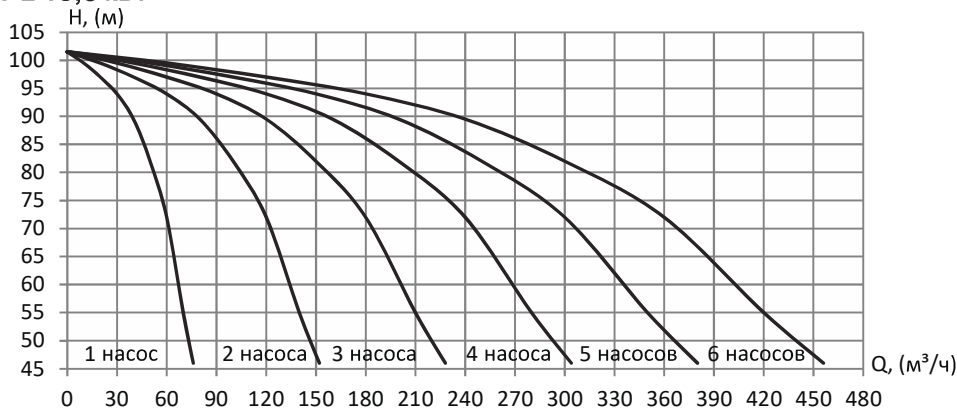

**УНВ DPV 60/4 22,0 кВт**

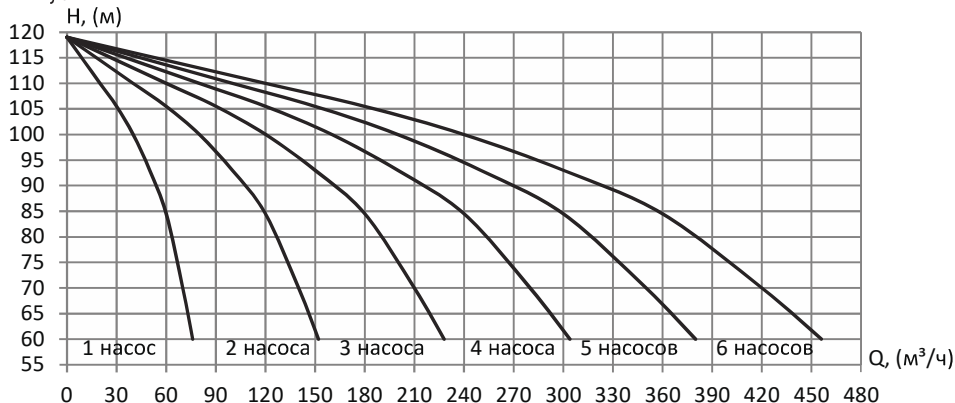

Компания оставляет за собой право вносить конструктивные изменения.

АДЛ — производство и поставки оборудования для инженерных систем

Тел.: +7 (495) 937-89-68, +7 (495) 221-63-78 Факс: +7 (495) 933-85-01/02

E-mail: info@adl.ru www.adl.ru Интернет-магазин: www.valve.ru



**Диаграммы характеристик насосных установок «Гранфлоу» с насосами серии DPV 60, 1450 об./мин.**



**УНВ DPV 60/5-2 22,0 кВт**

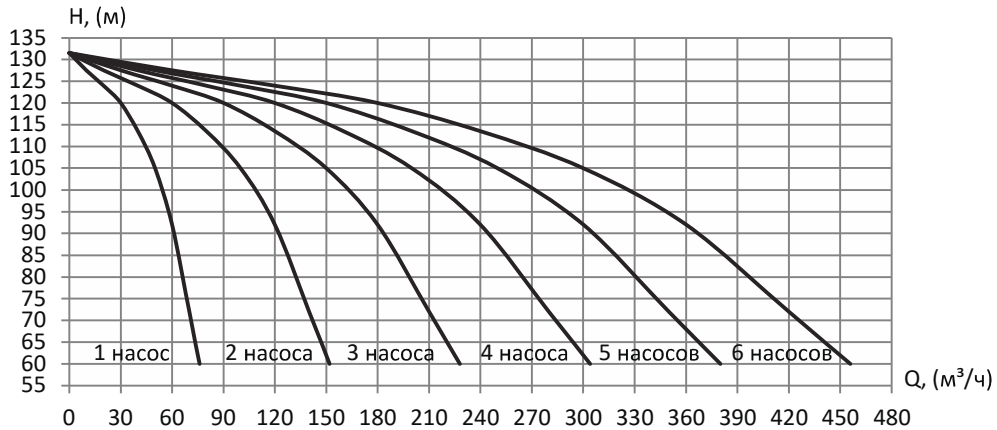

**УНВ DPV 60/5 30,0 кВт**

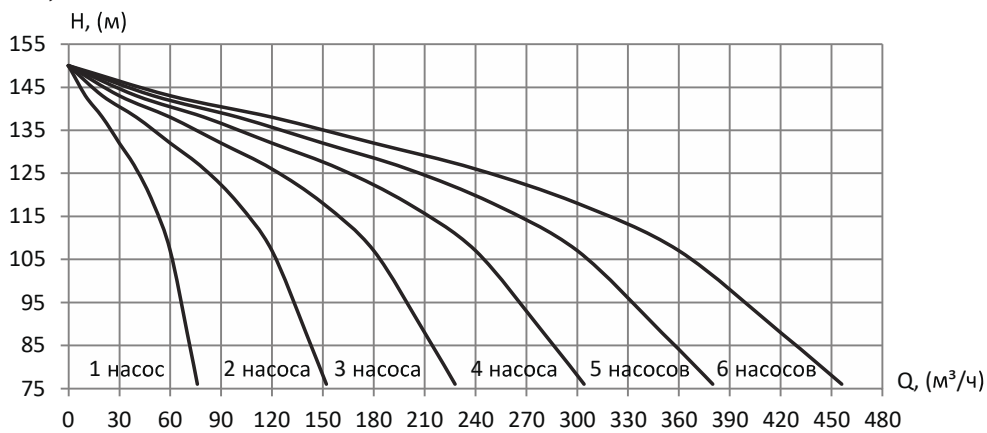

**УНВ DPV 60/6-2 30,0 кВт**

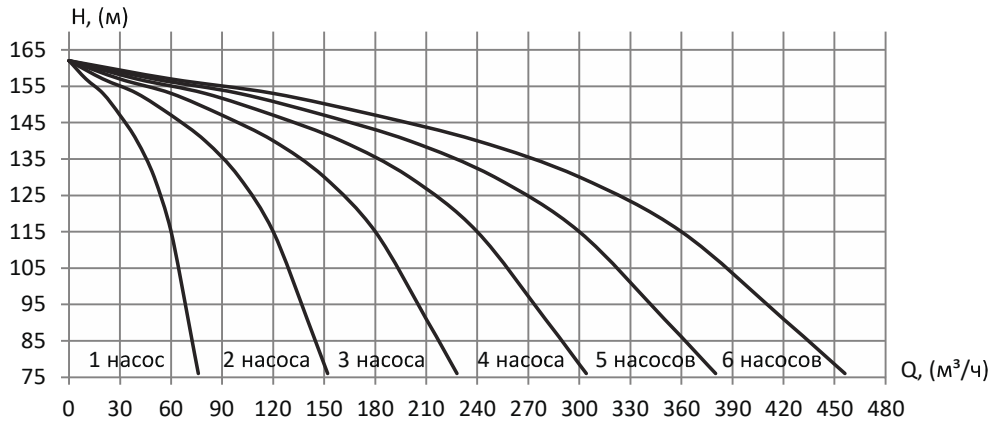

**УНВ DPV 60/6 30,0 кВт**

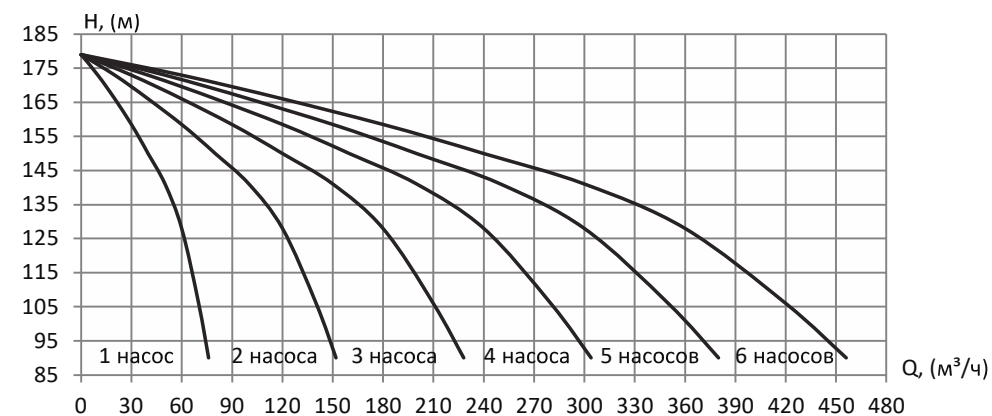

**Диаграммы характеристик насосных установок «Гранфлоу» с насосами серии DPV 60, 1450 об./мин.**



**УНВ DPV 60/7-2 37,0 кВт**

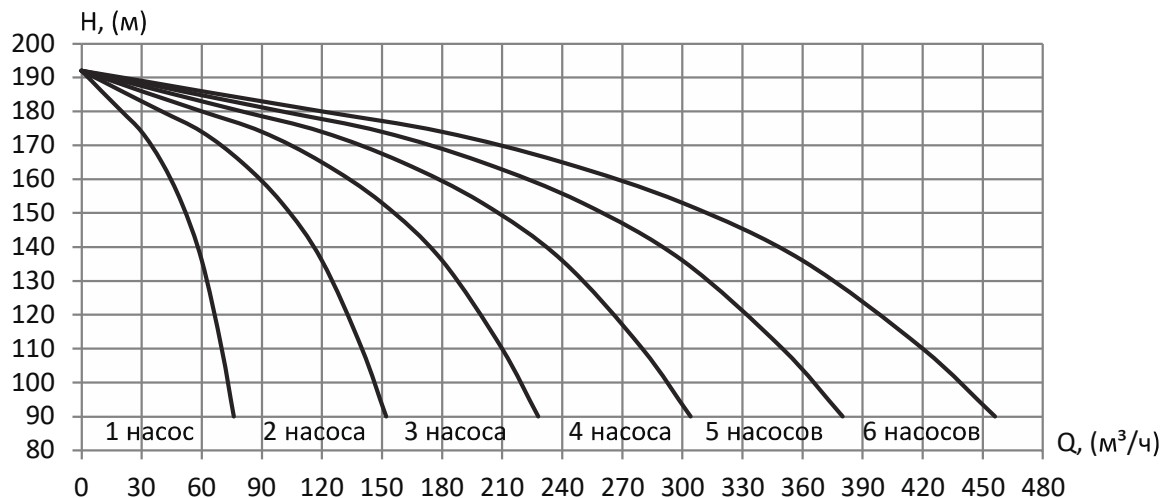

**УНВ DPV 60/7 37,0 кВт**

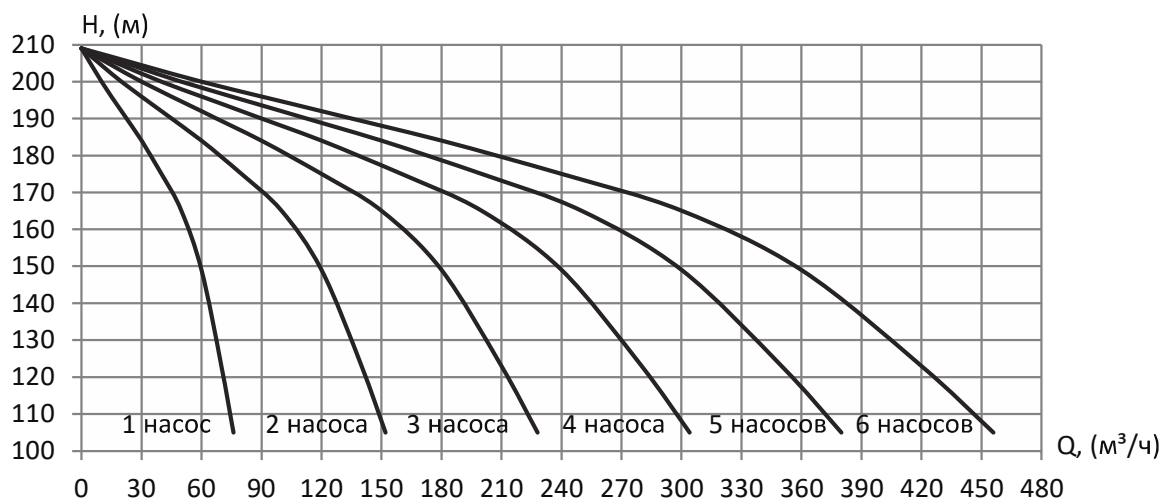

**УНВ DPV 60/8-2 37,0 кВт**

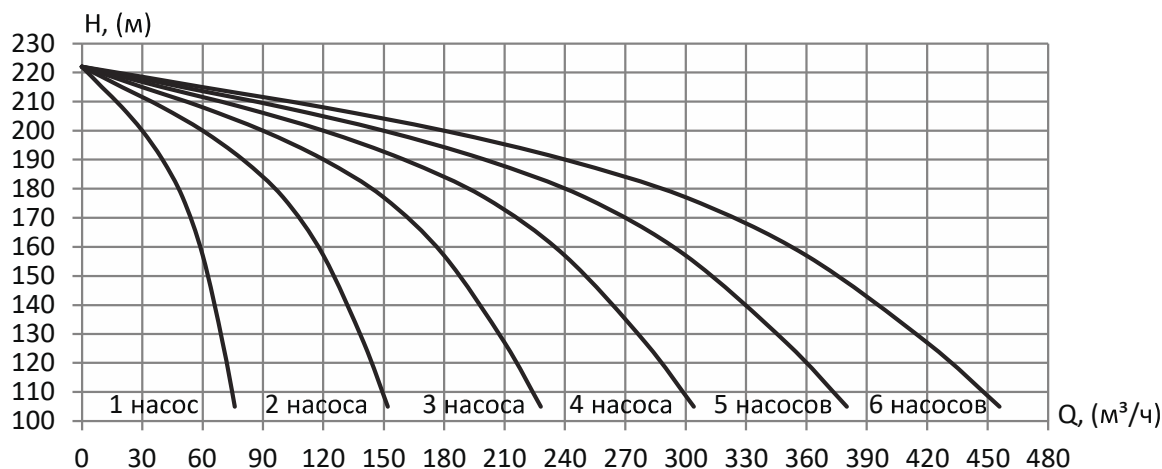

**Диаграммы характеристик насосных установок «Гранфлоу» с насосами серии DPV 60, 1450 об./мин.**

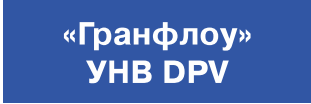

**УНВ DPV 60/8 45,0 кВт**

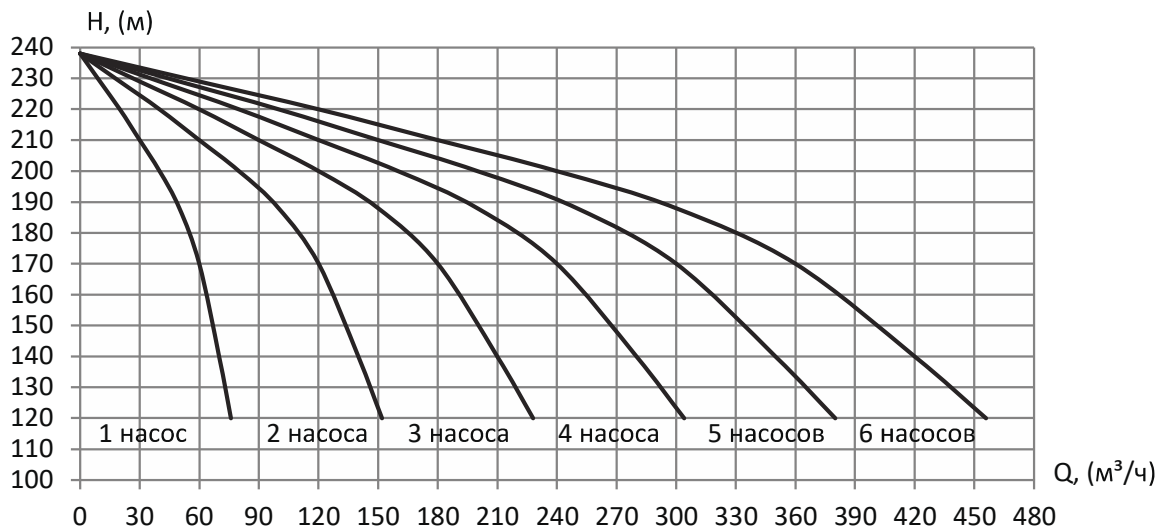

**УНВ DPV 60/9-2 45,0 кВт**

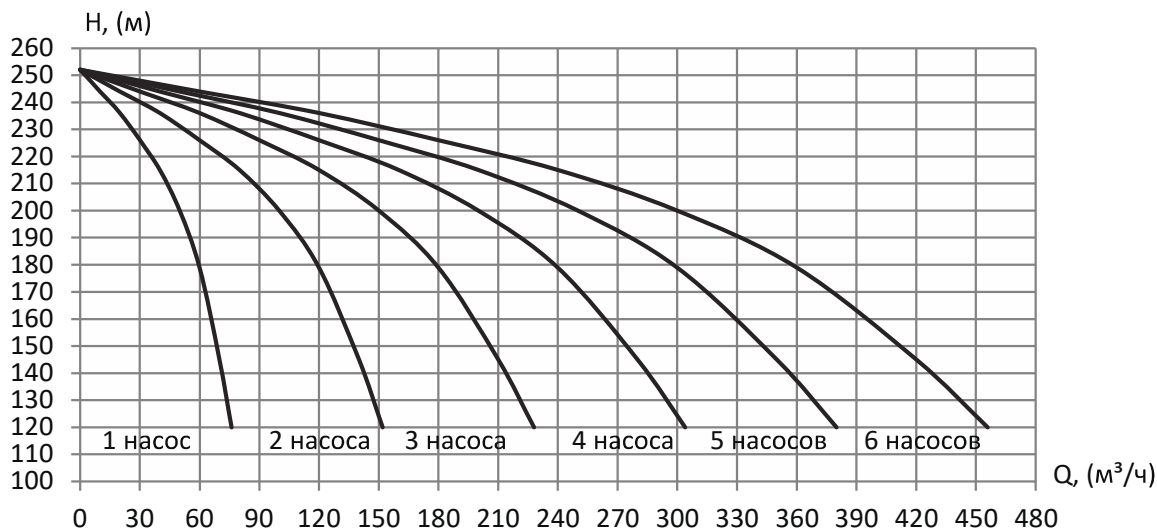

**Диаграммы характеристик насосных установок «Гранфлоу»  
с насосами серии DPV 85, 1450 об./мин.**

**УНВ DPV 85/1-1 5,5 кВт**

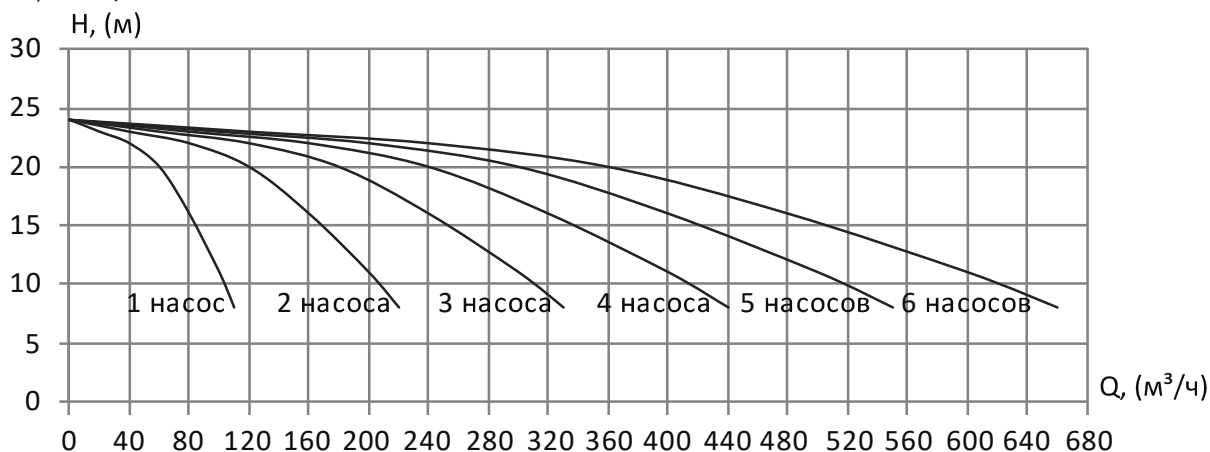

**УНВ DPV 85/1 7,5 кВт**

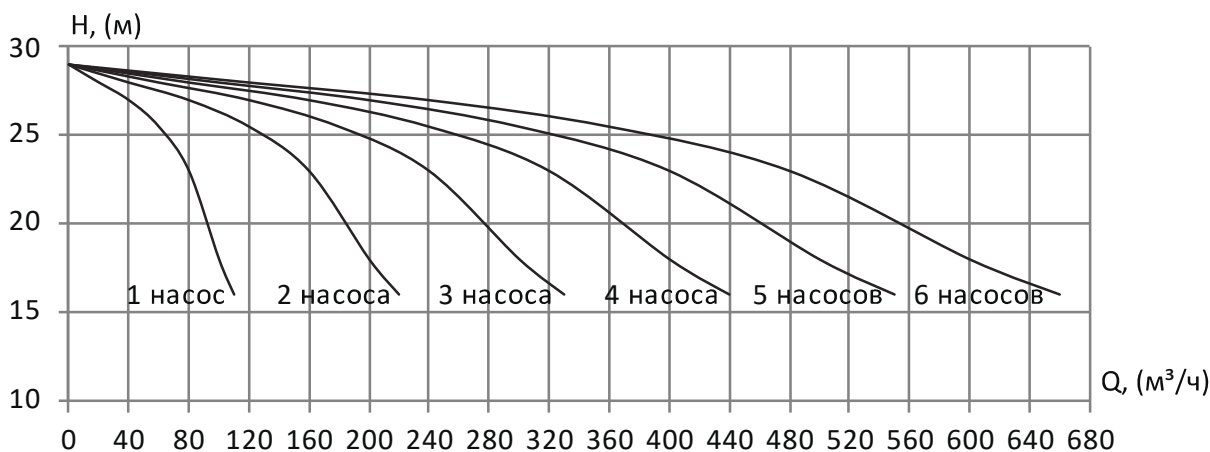

**УНВ DPV 85/2-2 11,0 кВт**

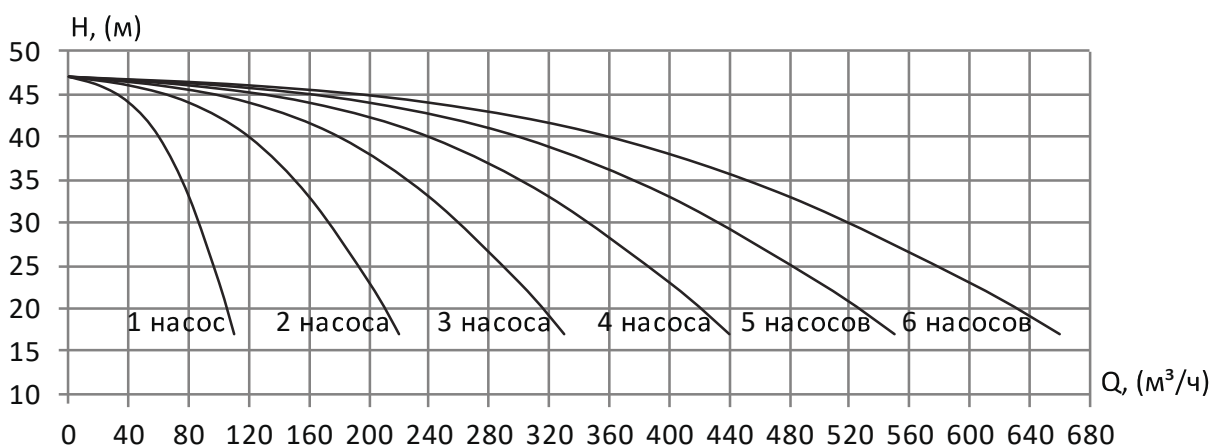

**Диаграммы характеристик насосных установок «Гранфлоу» с насосами серии DPV 85, 1450 об./мин.**



**УНВ DPV 85/2-1 15,0 кВт**

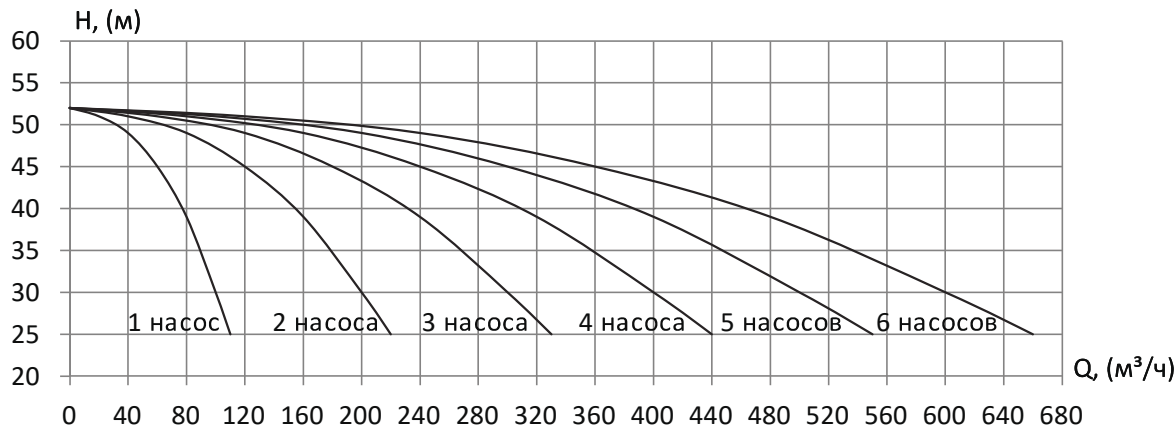

**УНВ DPV 85/2 15,0 кВт**

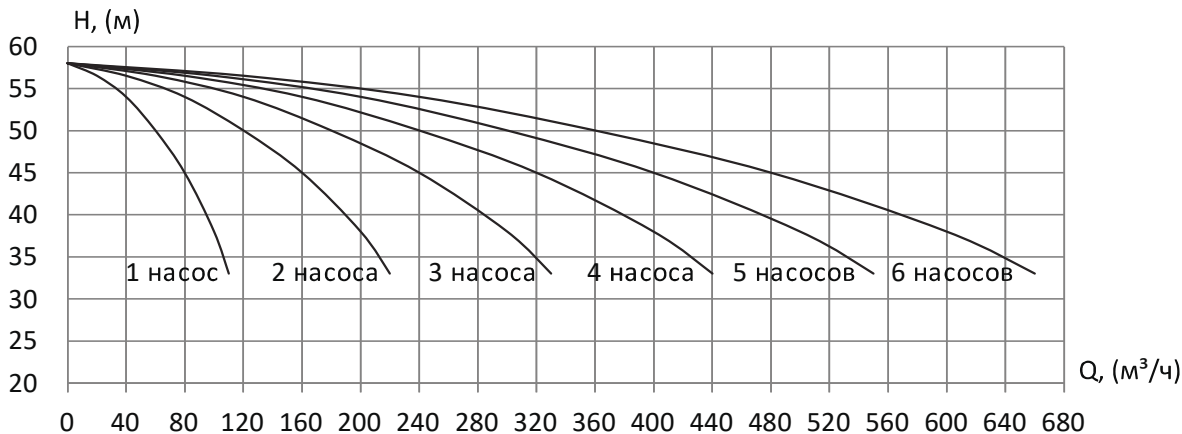

**УНВ DPV 85/3-2 18,5 кВт**

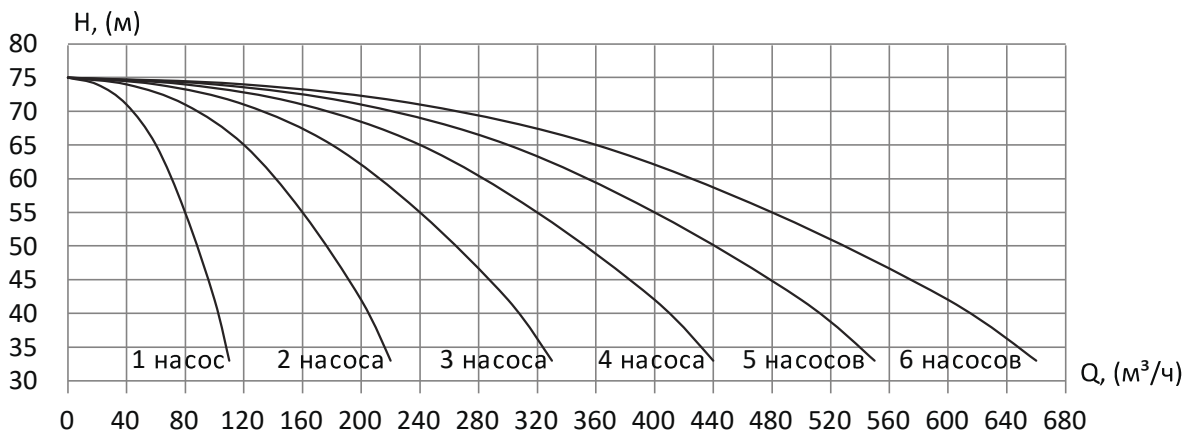

**Диаграммы характеристик насосных установок «Гранфлоу» с насосами серии DPV 85, 1450 об./мин.**



**УНВ DPV 85/3-1 22,0 кВт**

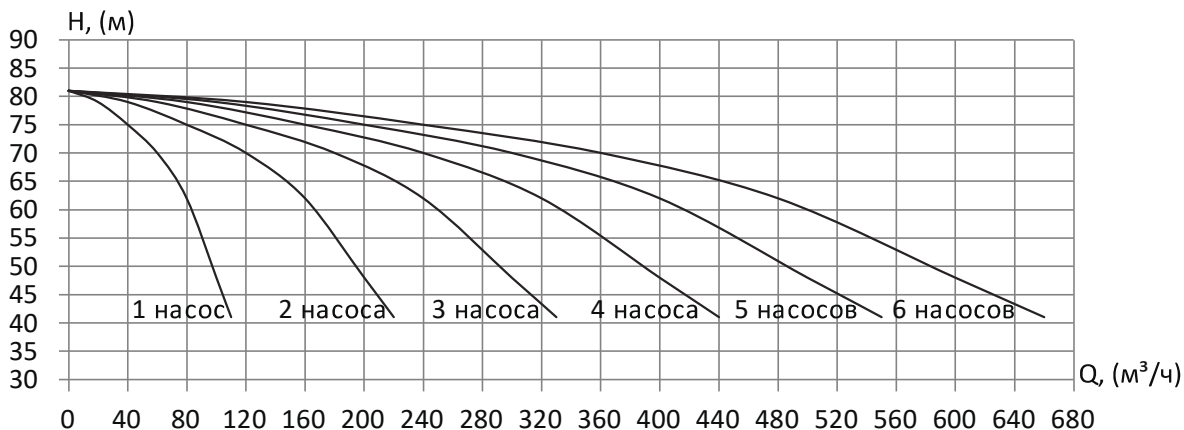

**УНВ DPV 85/3 22,0 кВт**

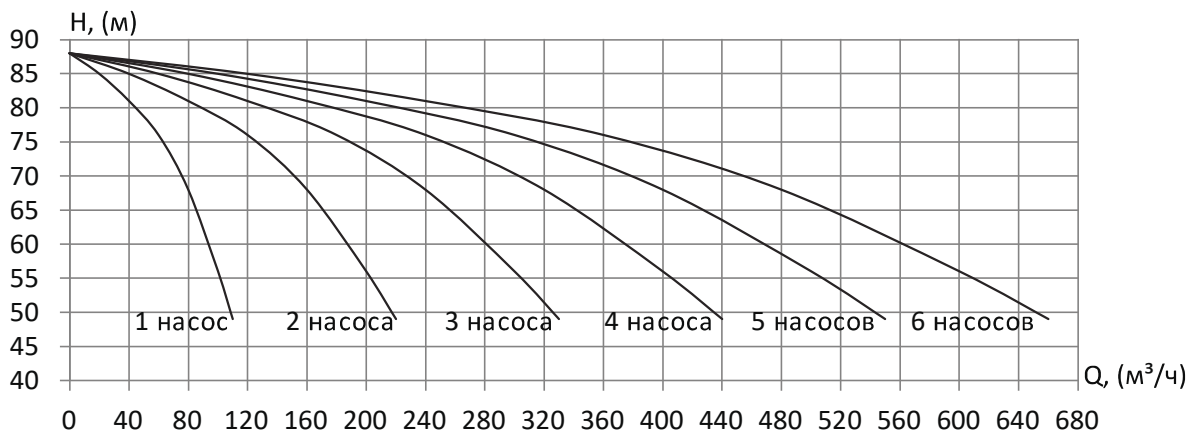

**УНВ DPV 85/4-2 30,0 кВт**

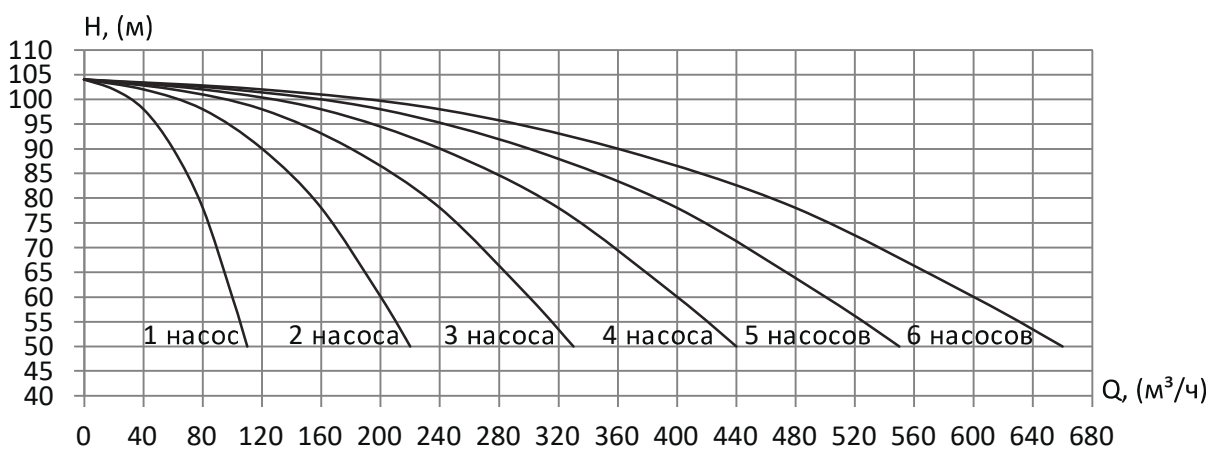



**Диаграммы характеристик насосных установок «Гранфлоу» с насосами серии DPV 85, 1450 об./мин.**



**УНВ DPV 85/4-1 30,0 кВт**

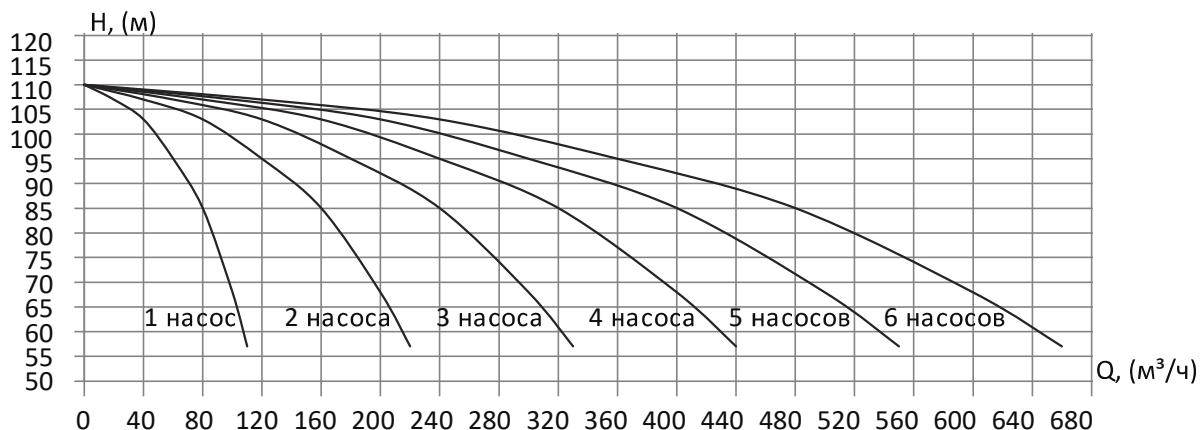

**УНВ DPV 85/4 30,0 кВт**

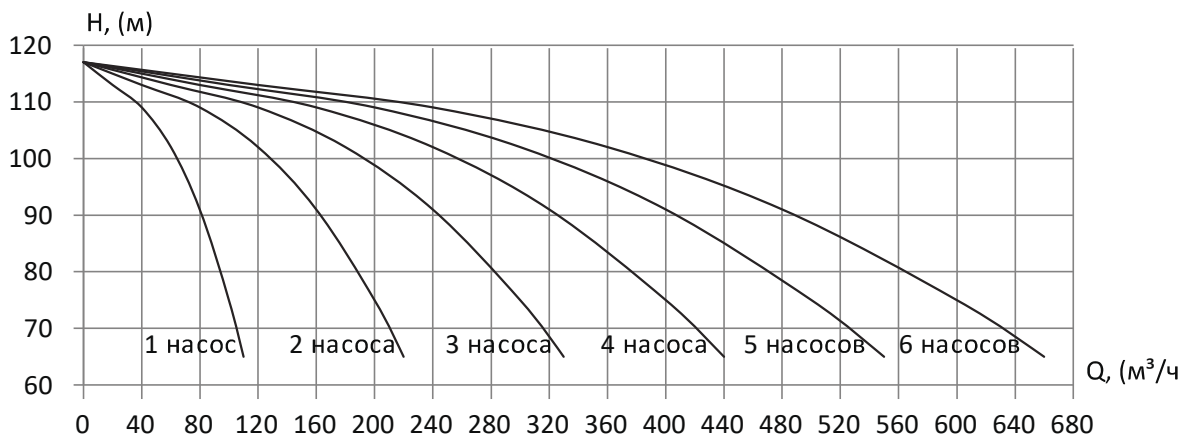

**УНВ DPV 85/5-2 37,0 кВт**

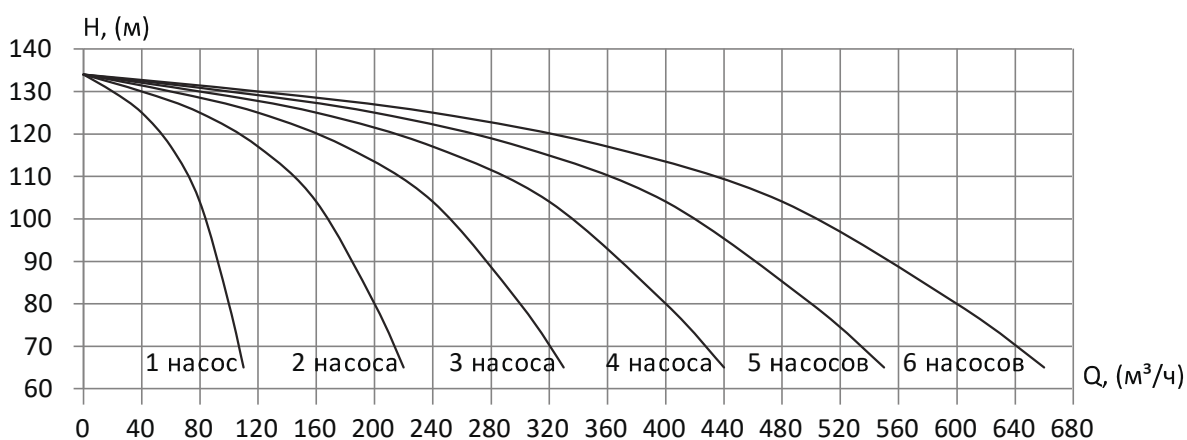

**Диаграммы характеристик насосных установок «Гранфлоу» с насосами серии DPV 85, 1450 об./мин.**



**УНВ DPV 85/5-1 37,0 кВт**

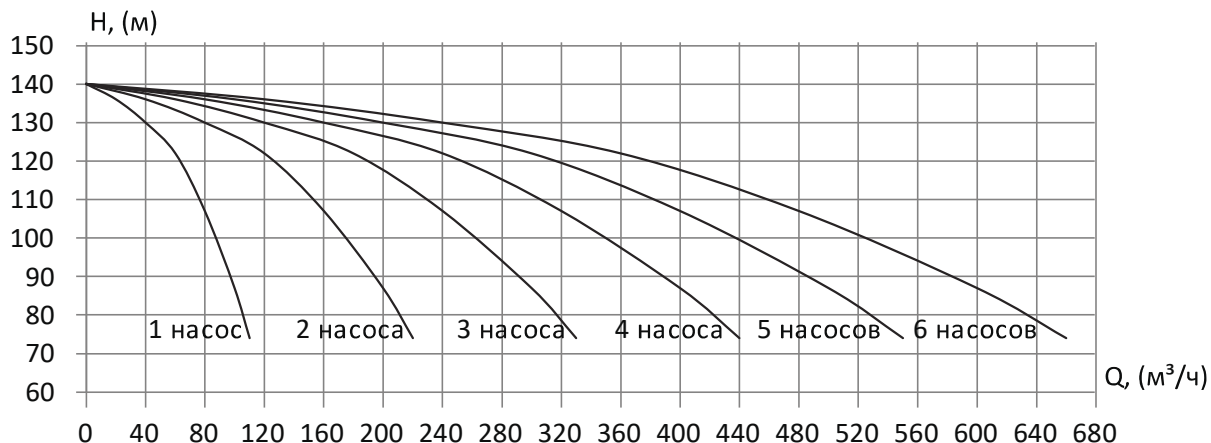

**УНВ DPV 85/5 37,0 кВт**

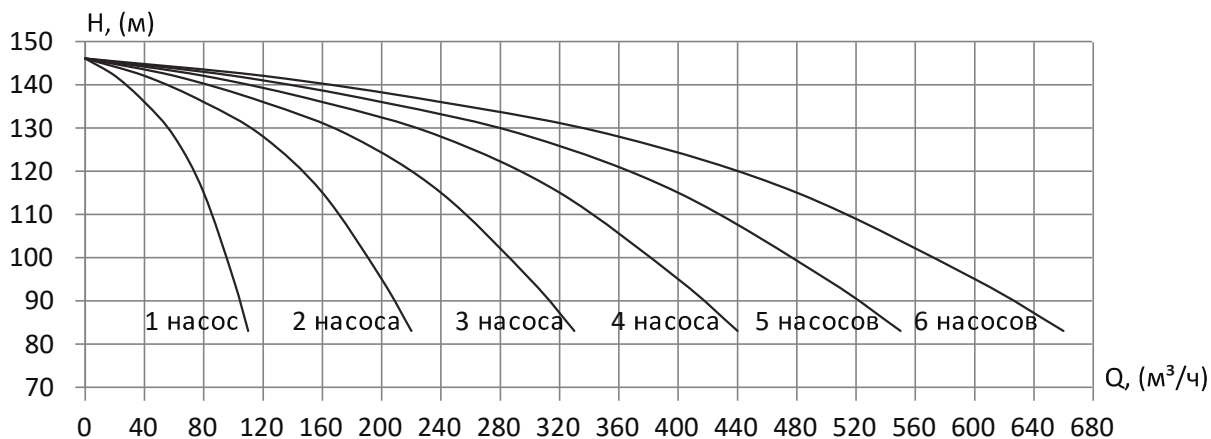

**УНВ DPV 85/6-2 45,0 кВт**

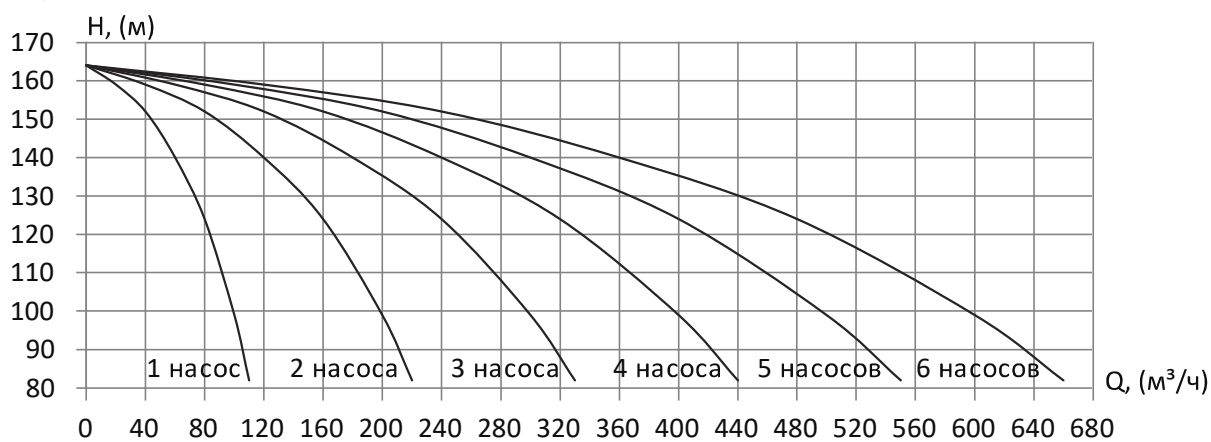

**Диаграммы характеристик насосных установок «Гранфлоу»  
с насосами серии DPV 85, 1450 об./мин.**



**УНВ DPV 85/6-1 45,0 кВт**

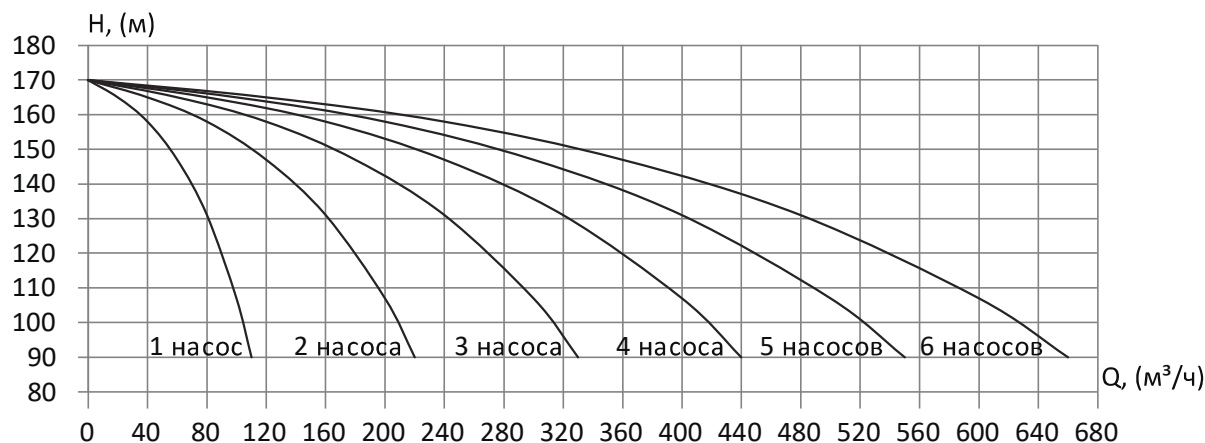

**УНВ DPV 85/6 45,0 кВт**

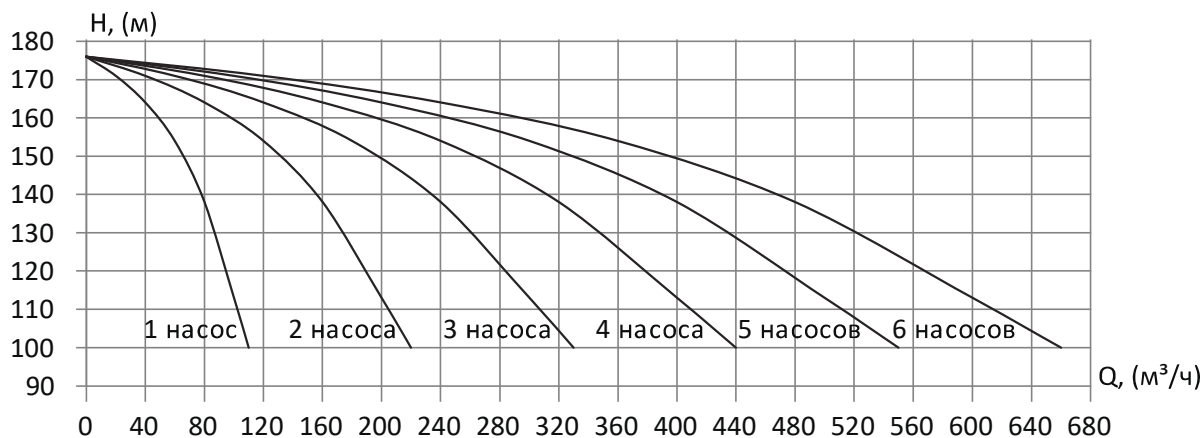

**Диаграммы характеристик насосных установок «Гранфлоу» с насосами серии DPV 125, 1450 об./мин.**



**УНВ DPV 125/1 15,0 кВт**

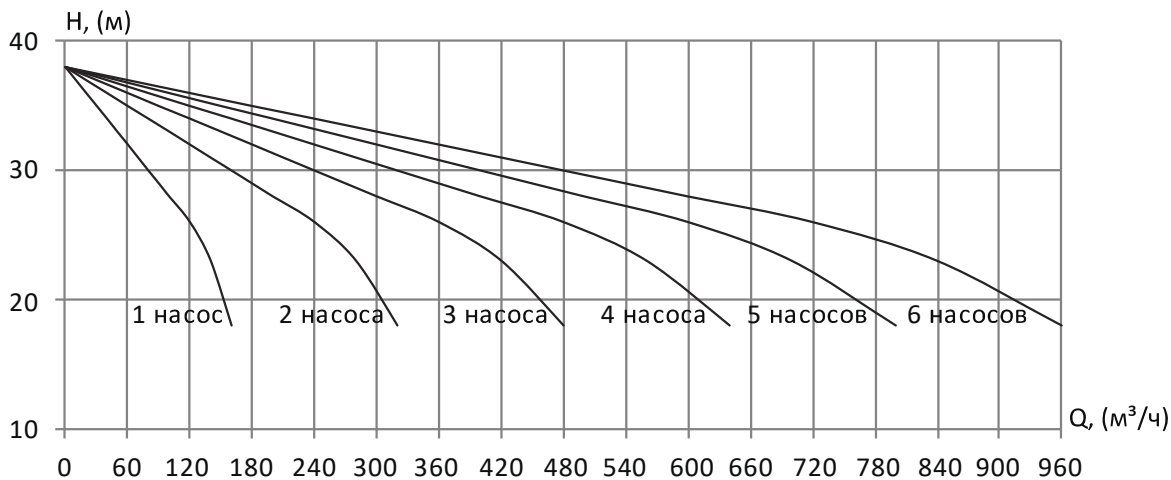

**УНВ DPV 125/2-2 18,5 кВт**

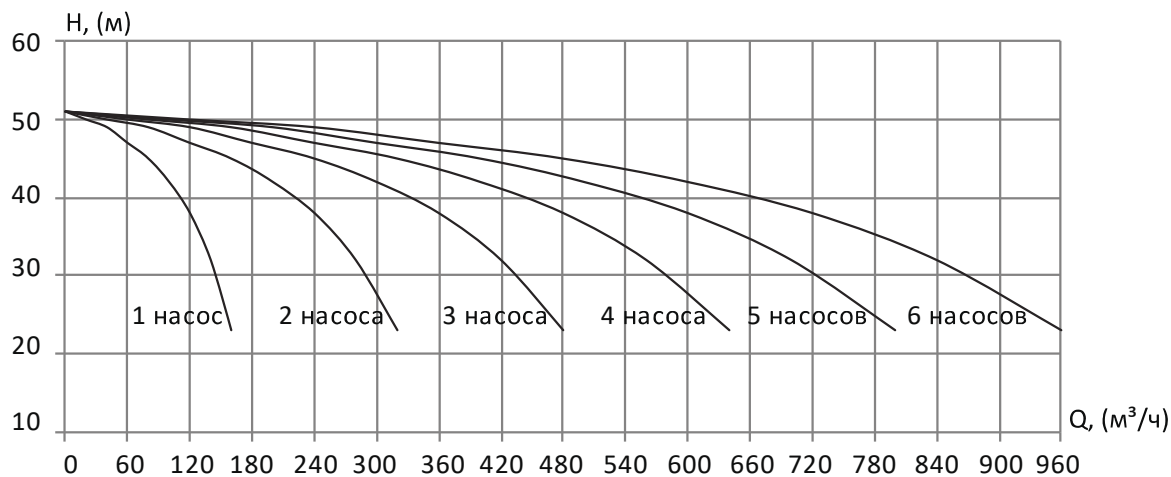

**УНВ DPV 125/2-1 22,0 кВт**

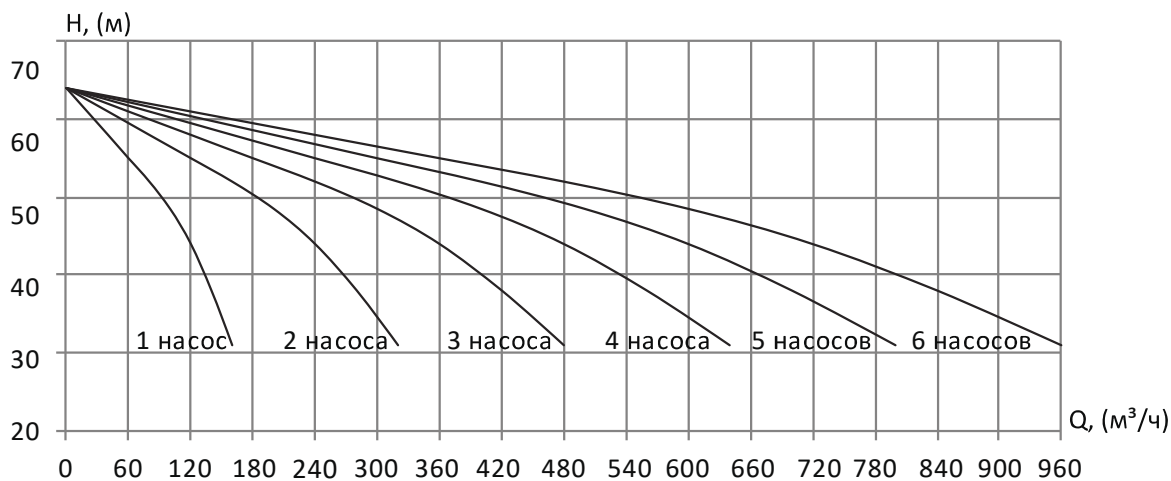

**Диаграммы характеристик насосных установок «Гранфлоу» с насосами серии DPV 125, 1450 об./мин.**



**УНВ DPV 125/2 30,0 кВт**

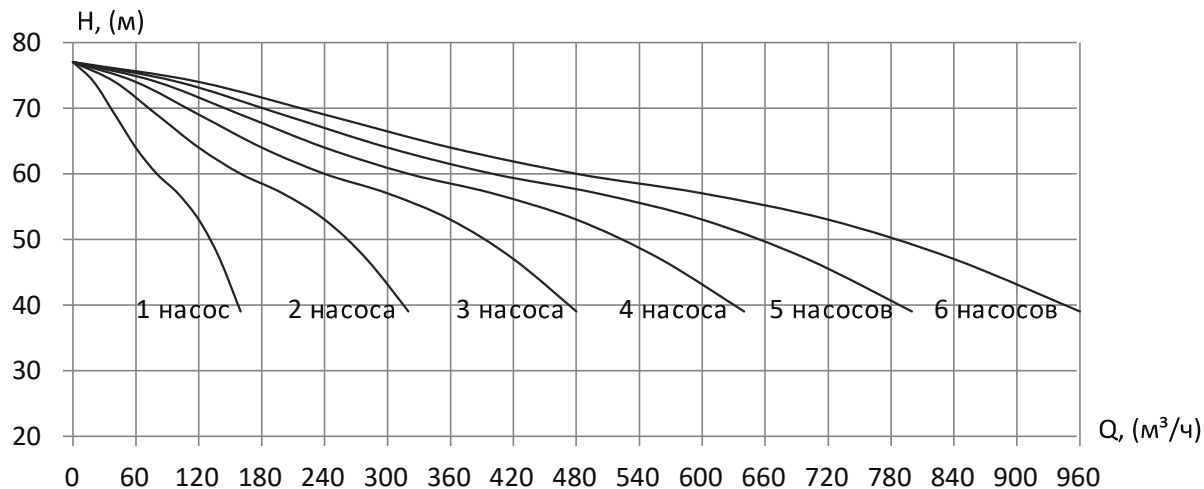

**УНВ DPV 125/3-2 30,0 кВт**

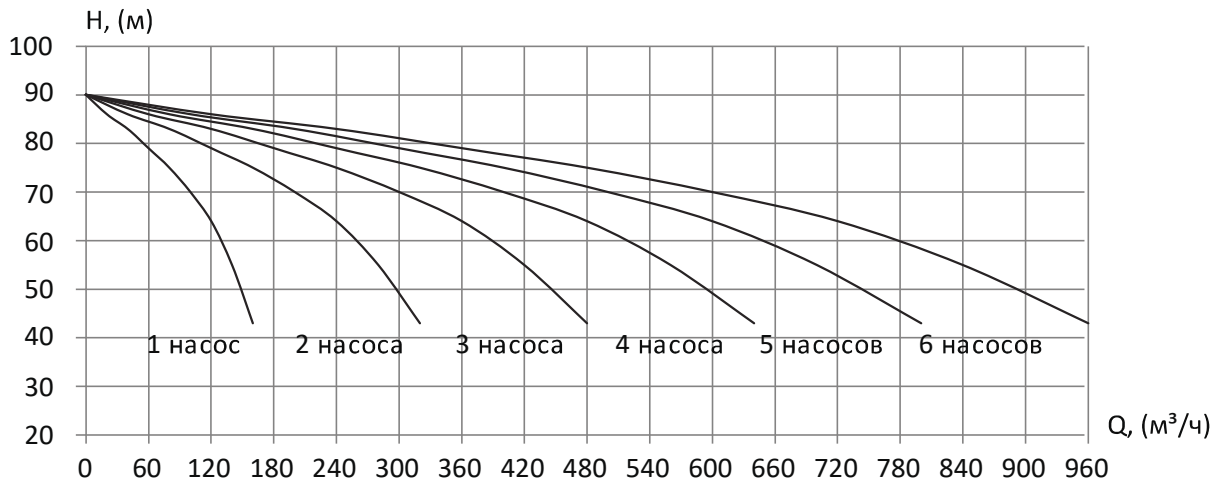

**УНВ DPV 125/3-1 37,0 кВт**

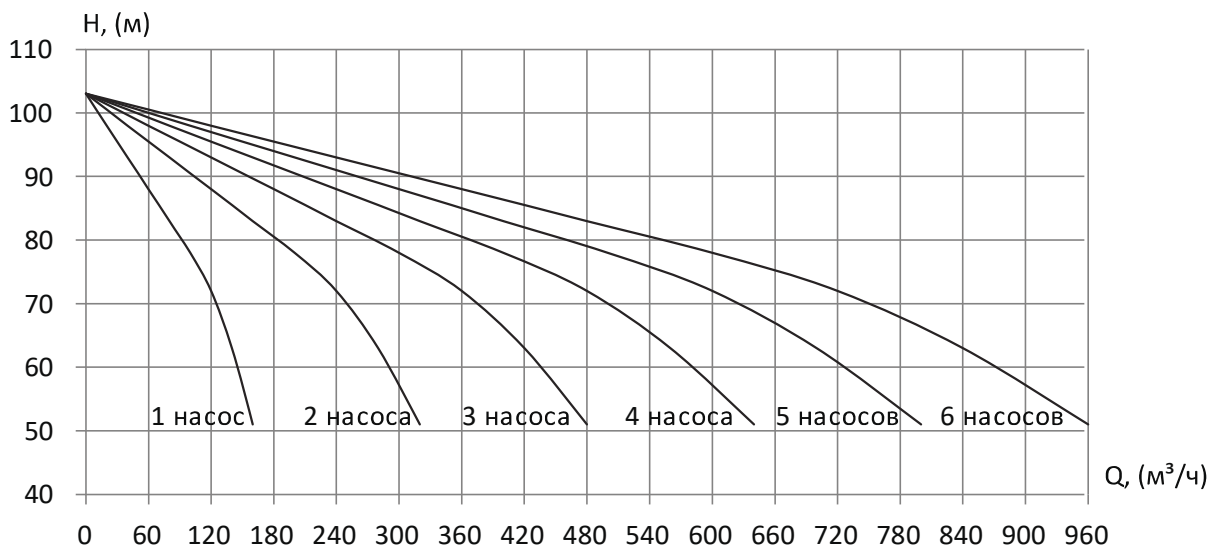

**Диаграммы характеристик насосных установок «Гранфлоу» с насосами серии DPV 125, 1450 об./мин.**



**УНВ DPV 125/3 37,0 кВт**

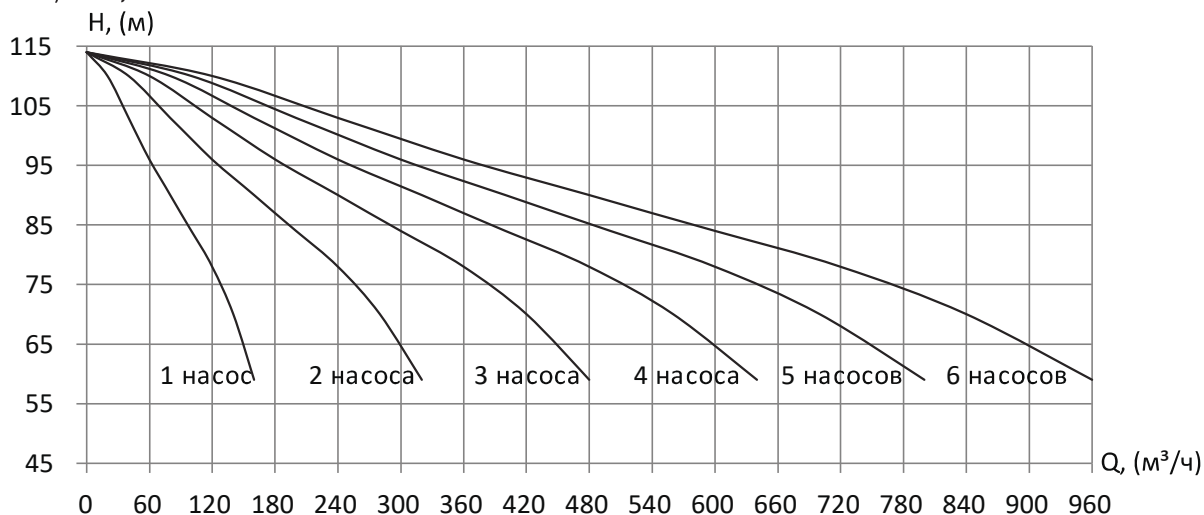

**УНВ DPV 125/4-2 45,0 кВт**

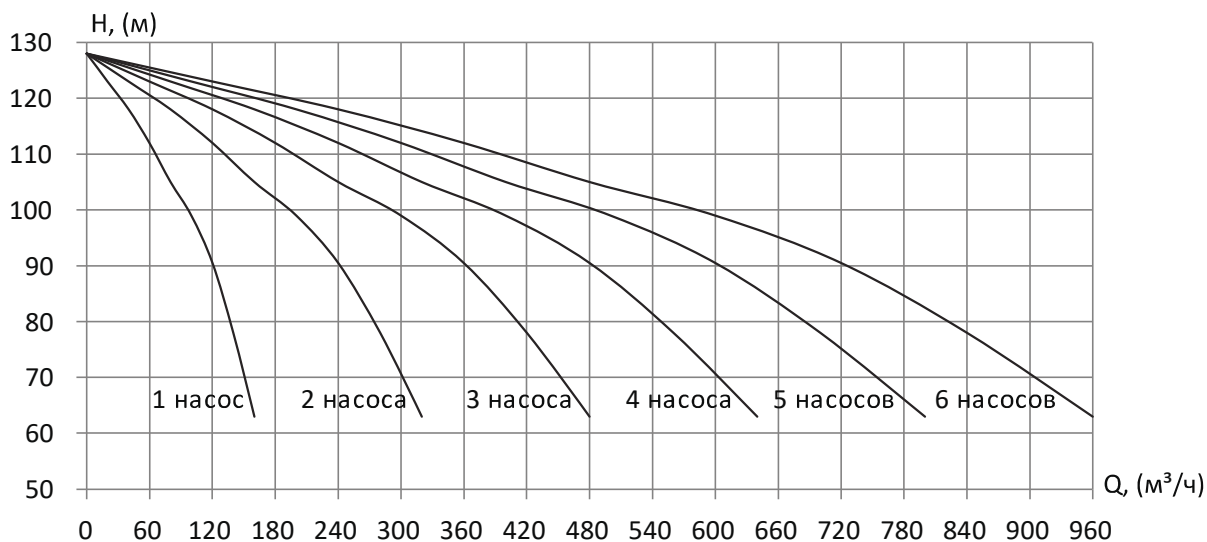

## Габаритные размеры

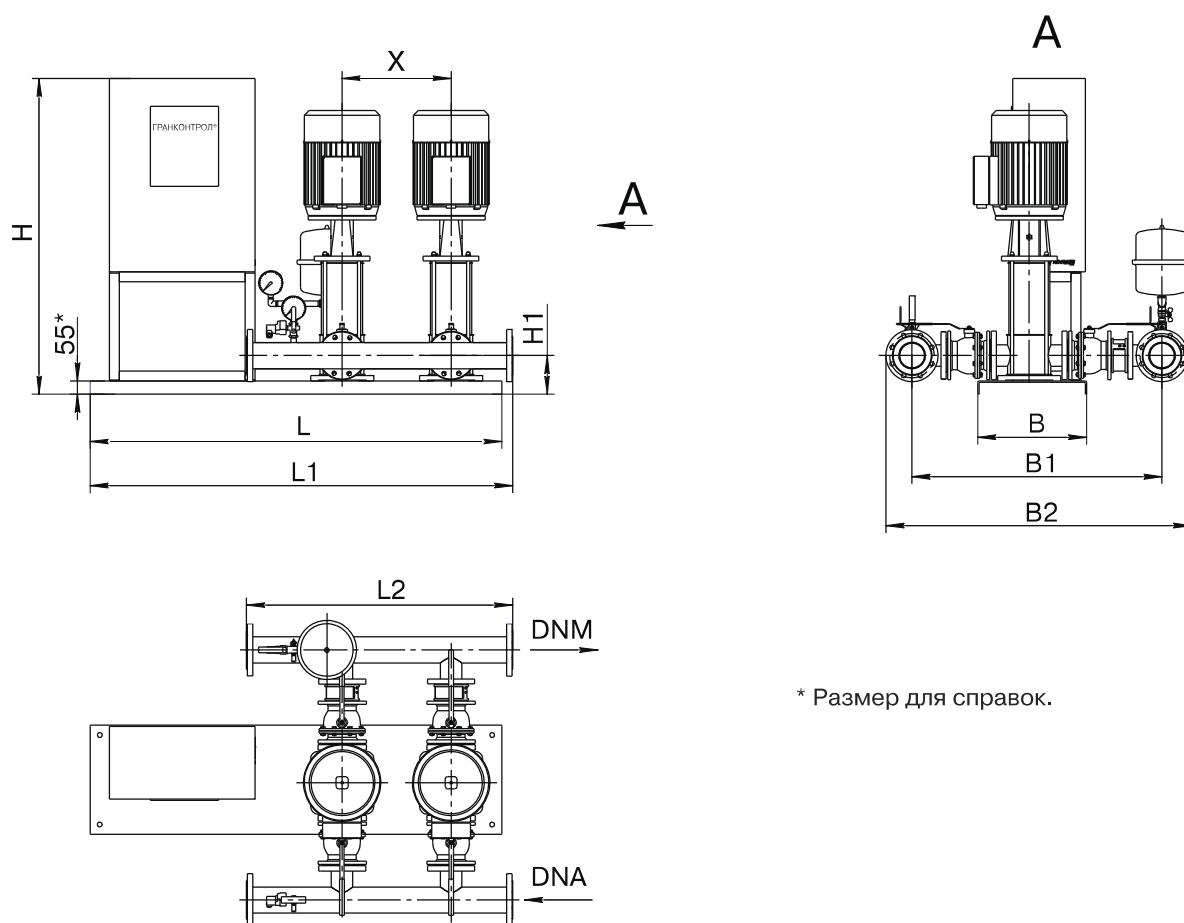
«Гранфлоу»  
УНВ DPV

\* Размер для справок.

Тип насоса	Тип регулирования	Кол-во насосов	Размеры, мм											ШУ
			H	H1	L (ЧРК/ЧР)	L1	L2	B	B1	B2	X	DNA	DNM	
DPV 2(4)	PP	2	1200	105	1000	1000	750	300	500	680	250	32	32	370x275x140
	ЧР/К		1305		1400	1400								700x500x280
DPVF 2(4)	PP	2	1200	130	1000	1015	850	300	757	952	350	32	32	370x275x140
	ЧР/К		1305		1400	1400								700x500x280
DPV 2(4)	PP	3	1305	105	1550	1550	1000	300	493	672	250	40	40	700x500x280
	ЧР/К		1305		1550	1550								1000
DPVF 2(4)	PP	3	1305	130	1550	1550	1000	300	895	1097	250	40	40	700x500x280
	ЧР/К		1305		1550	1550								1000
DPV 6 (2-16)	PP	2	1200	105	1000	1000	750	300	520	670	250	40	40	370x275x140
	ЧР/К		1305		1400	1400								700x500x280
DPVF 6 (18-26)	PP	2	1200	130	1000	1000	850	300	770	950	350	40	40	370x275x140
	ЧР/К		1305		1400	1400								700x500x280
DPV 6 (2-16)	PP	3	1305	105	1700	1700	1120	300	534	687	310	50	50	700x500x280
	ЧР/К		1305		1700	1700								700x500x280
DPVF 6 (18-26)	PP	3	1305	130	1800	1800	1120	300	534	687	350	50	50	700x500x280
	ЧР/К		1305		1800	1800								700x500x280
DPV 10 (1-9)	PP	2	1200	135	1100	1100	835	400	655	825	310	50	50	370x275x140
	ЧР/К		1305		1500	1500								700x500x280
DPVF 10 (10-21)	PP	2	1200	135	1100	1100	835	400	690	870	450	50	50	370x275x140
	ЧР/К		1305		1700	1700								700x500x280



Компания оставляет за собой право вносить конструктивные изменения.

АДЛ — производство и поставки оборудования для инженерных систем

Тел.: +7 (495) 937-89-68, +7 (495) 221-63-78 Факс: +7 (495) 933-85-01/02

E-mail: info@adl.ru www.adl.ru Интернет-магазин: www.valve.ru

## Габаритные размеры

Тип насоса	Тип регулирования	Кол-во насосов	Размеры, мм											ШУ	
			H	H1	L (ЧРК/ЧР)	L1	L2	B	B1	B2	X	DNA	DNM		
DPV 10 (1–9)	PP	3	1305	135	1700	1740	1255	400	623	835	310	65	65	700x500x280	
	ЧР/К		1305		1700	1740								700x500x280	
DPVF 10 (0–21)	PP		1305	135	2000	2040	1255	400	690	903	450	65	65	700x500x280	
	ЧР/К		1305		1700	1740								700x500x280	
DPV 15 (1–6)	PP	2	1200	135	1250	1295	1000	300	683	896	350	65	65	370x275x140	
	ЧР/К		1305		1550	1595								700x500x280	
DPVF 15 (7–17)	PP		1200	135	1250	1295	1000	300	683	896	350	65	65	370x275x140	
	ЧР/К		1305		1550	1595								800x600x300	
DPV 15 (1–6)	PP	3	1305	135	1800	1800	1250	400	725	945	350	80	80	700x500x280	
	ЧР/К		1305		1800	1800								700x500x280	
DPVF 15 (7–17)	PP		1305	135	1800	1800	1250	400	725	945	350	80	80	700x500x280	
	ЧР/К		1305		1800	1800								700x500x280	
DPVF 15 (7–17) от 11 кВт	PP	1305	135	1900	1900	1250	400	790	1020	350	80	80	800x600x300		
	ЧР/К	1305		1900	1900								800x600x300		
DPV 25 (16 бар) до 7,5 кВт (2P,4P)	PP	2	1200		1300	1345									370x275x140
DPV 25 (16 бар) от 7,5 до 15 кВт (2P)			1255		1450	1495									500x400x210
DPV 25 (16 бар) до 5,5 кВт (2P,4P)	ЧР/К		1305	160	1600	1645	1100	400	983	1203	450	80	80	700x500x280	
DPV 25 (16 бар) 7,5 кВт (2P)			1305		1700	1745								800x600x300	
DPV 25 (16 бар) от 7,5-15 кВт (2P)		1505	1700		1745	1000x600x400									
DPV 25 (16 бар) до 7,5 кВт (2P,4P)	PP	3	1305	160	2000	2045	1530	450	1004	1235	450	100	100	700x500x280	
DPV 25 (16 бар) от 11 до 15 кВт (2P)			1305		2100	2045								800x600x400	
DPV 25 (16 бар) до 5,5 кВт (2P,4P)	ЧР/К		1305		2100	2145								700x500x280	
DPV 25 (16 бар) 7,5 кВт (2P)			1305		2200	2245								800x600x300	
DPV 25 (16 бар) 11 кВт (2P)			1505		2200	2245								1000x600x400	
DPV 25 (16 бар) 15 кВт (2P)			1705		2400	2445								1200x800x400	
DPV 40 (16 бар) до 7,5 кВт	PP	2	1200	160	1300	1325	1100	450	1028	1245	500	100	100	370x275x140	
DPV 40 (16 бар) 11 кВт			1200		1500	1545								500x400x140	
DPV 40 (16 бар) от 15 до 37 кВт	ЧР/К		1305		1600	1645								700x500x300	
DPV 40 (16 бар) до 7,5 кВт			1305		1800	1825								800x600x300	
DPV 40 (16 бар) от 11 до 22 кВт			1505		1800	1825								1000x600x300	
DPV 40 (16 бар) от 30 до 37 кВт			1705		2000	1825								1200x800x400	



Компания оставляет за собой право вносить конструктивные изменения.

АДЛ — производство и поставки оборудования для инженерных систем

Тел.: +7 (495) 937-89-68, +7 (495) 221-63-78 Факс: +7 (495) 933-85-01/02

E-mail: info@adl.ru www.adl.ru Интернет-магазин: www.valve.ru



## Габаритные размеры

«Гранфлоу»  
УНВ DPV

Тип насоса	Тип регулирования	Кол-во насосов	Размеры, мм											ШУ									
			H	H1	L (ЧРК/ЧР)	L1	L2	B	B1	B2	X	DNA	DNM										
DPV 40 (16 бар) до 7,5 кВт	PP	3	1305	160	2200	2245	1630	450	1040	1285	500	125	125	700x500x280									
DPV 40 (16 бар) от 11 до 22 кВт			1305		2300	2345								800x600x300									
DPV 40 (16 бар) от 30 до 37 кВт			1505		2300	2345								1000x600x300									
DPV 40 (16 бар) до 5,5 кВт	ЧР/К		1305		2300	2345								800x600x300									
DPV 40 (16 бар) 7,5–18,5 кВт			1505		2300	2345								1000x600x400									
DPV 40 (16 бар) 22–37 кВт			1705		2500	2545								1200x800x400									
DPV 60 (16 бар) до 7,5 кВт	PP	2	1200	195	1300	1345	1130	450	1128	1398	500	125	125	370x275x140									
DPV 60 (16 бар) от 11 до 22 кВт			1305		1600	1645								700x500x300									
DPV 60 (16 бар) от 30 до 37 кВт			1305		1700	1745								1230	500	600	700x500x300						
DPV 60 (16 бар) 45 кВт	ЧР/К		1305		1800	1845	1130	450						500	500	600	600	125	125	800x600x300			
DPV 60 (16 бар) до 7,5 кВт			1305		1700	1745														1130	500	500	1000x600x400
DPV 60 (16 бар) 11–22 кВт			1505		2100	2145														1230	600	600	1200x800x400
DPV 60 (16 бар) 30–37 кВт		1705	2305	2305	1800x800x400																		
DPV 60 (16 бар) 45 кВт	2305	1800x800x400																					
DPV 60 (16 бар) до 7,5 кВт	PP	2	1200	195	2100	2145	1630	450	1154	1434	500	150	150	700x500x300									
DPV 60 (16 бар) от 11 до 22 кВт			1305		2200	2245	1630							500	500	800x600x300							
DPV 60 (16 бар) от 30 до 45 кВт			1505		2400	2245	1830							600	600	1000x600x300							
DPV 60 (16 бар) до 5,5 кВт	ЧР/К		1305		2200	2245	1630	500						500	500	600	600	125	125	800x600x300			
DPV 60 (16 бар) 7,5–18,5 кВт			1505		2400	2445	1230													600	600	1200x800x400	
DPV 60 (16 бар) 22–37 кВт			1705		2400	2445	1230													600	600	1800x800x400	
DPV 60 (16 бар) 45 кВт		2305	1800x800x400																				
DPV 85 (16 бар) до 7,5 кВт	PP	2	1200	195	1500	1545	1130	500	1142	1413	500	125	125	370x275x140									
DPV 85 (16 бар) до 15 кВт			1255		1550	1595	1130							500	500	500x400x210							
DPV 85 (16 бар) до 22 кВт			1305		1700	1745	1230							600	600	700x500x300							
DPV 85 (16 бар) 5,5 кВт	ЧР/К		1305		1700	1745	1130	500						500	500	600	600	125	125	700x500x300			
DPV 85 (16 бар) 7,5 кВт			1305		1800	1845	1130													500	500	800x600x300	
DPV 85 (16 бар) 11–15 кВт			1505		1900	1945	1130													600	600	1000x600x400	
DPV 85 (16 бар) до 22 кВт		1505	2000	2045	1230	600	600		1000x600x400														



Компания оставляет за собой право вносить конструктивные изменения.

АДЛ — производство и поставки оборудования для инженерных систем

Тел.: +7 (495) 937-89-68, +7 (495) 221-63-78 Факс: +7 (495) 933-85-01/02

E-mail: info@adl.ru www.adl.ru Интернет-магазин: www.valve.ru

## Габаритные размеры

Тип насоса	Тип регулирования	Кол-во насосов	Размеры, мм											ШУ
			H	H1	L (ЧРК/ЧР)	L1	L2	B	B1	B2	X	DNA	DNM	
DPV 85 (16 бар) 5,5 кВт	PP	3	1305	195	2100	2145	1630	500	1169	1449	500	150	150	700×500×300
DPV 85 (16 бар) от 11 до 22 кВт			1305		2200	2245	1630							800×600×300
DPV 85 (16 бар) 5,5 кВт	ЧР/К		1305		2100	2145	1630							700×500×300
DPV 85 (16 бар) 7,5 кВт			1305		2200	2245	1630							800×600×300
DPV 85 (16 бар) 11 кВт			1505		2200	2245	1630							1000×600×400
DPV 85 (16 бар) 15 кВт			1705		2700	2745	1630							1200×800×400
DPV 85 (16 бар) до 22 кВт			1705		2700	2745	1830							1200×800×400

PP — релейное регулирование

ЧР/К — частотное регулирование с контроллером



Компания оставляет за собой право вносить конструктивные изменения.

АДЛ — производство и поставки оборудования для инженерных систем

Тел.: +7 (495) 937-89-68, +7 (495) 221-63-78 Факс: +7 (495) 933-85-01/02

E-mail: info@adl.ru www.adl.ru Интернет-магазин: www.valve.ru