

Приложение А
Габаритный чертеж и установочные размеры

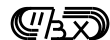
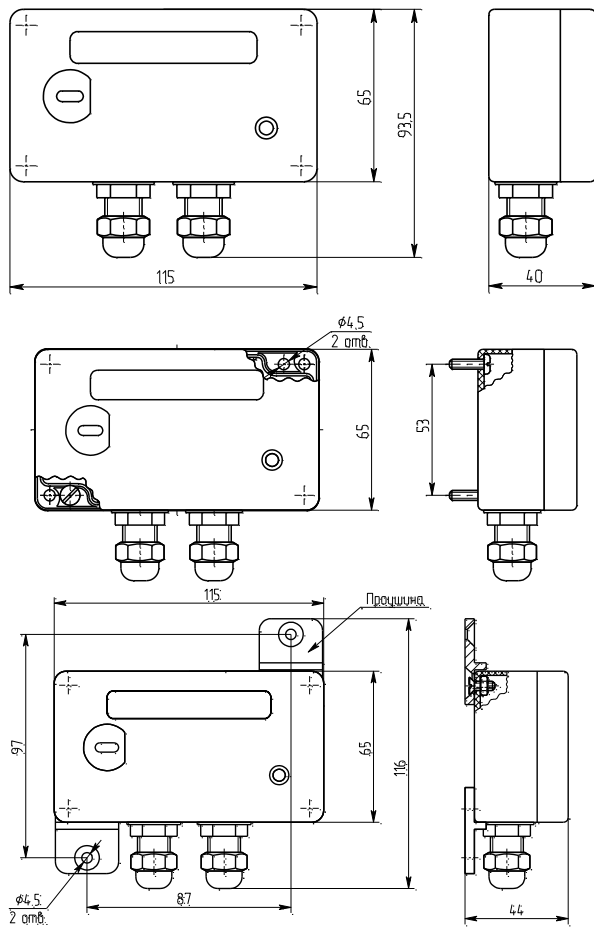

ПУЛЬСАР

Научно - производственное предприятие
«ТЕПЛОДОХРАН»

Система менеджмента
качества сертифицирована
DIN EN ISO 9001:2008



ОКП 42 1700



СЧЕТЧИК ИМПУЛЬСОВ - РЕГИСТРАТОР

«ПУЛЬСАР»

(6-ти канальный с индикатором)

Руководство по эксплуатации

ЮТЛИ.408842.001 РЭ (ред.1)

Россия, 390027, г. Рязань, ул. Новая, 51в
Т./ф. (4912) 24-02-70

e-mail: info@teplovodokhran.ru <http://www.teplovodokhran.ru>

Содержание

1 Назначение.....	3
2 Технические и метрологические характеристики.....	3
3 Состав изделия.....	5
4 Устройство и работа.....	5
4.1 Описание интерфейса пользователя.....	5
4.2 Порядок конфигурирования каналов и настройки прибора.....	7
4.3 Считывание информации в компьютер и конфигурирование прибора при помощи компьютера.....	8
5 Указание мер безопасности.....	9
6 Подготовка к использованию.....	9
7 Подключение первичных преобразователей и внешних устройств.....	10
7.1 Подключение первичных преобразователей.....	10
7.2 Подключение кабелей информационной сети RS485.....	11
8 Техническое обслуживание.....	12
9 Поверка.....	12
10 Маркировка и пломбирование.....	12
11 Правила хранения и транспортирования.....	13
12 Гарантийные обязательства.....	13
13 Свидетельство о приемке.....	14
14 Свидетельство о поверке.....	15
Приложение А: Габаритный чертеж и установочные размеры.....	16

14 Сведения о поверке

Дата поверки	Наименование поверки	Результат поверки (годен/не годен)	Подпись поверителя	Клеймо поверительного органа	Дата очередной поверки
	Первичная до ввода в эксплуатацию	Годен			

13 Свидетельство о приемке

Счетчик импульсов – регистратор «Пульсар» 6-канальный, заводской номер _____, прошивка V_____ соответствует требованиям технических условий ЮТЛИ.408842.001 ТУ и признан годным к эксплуатации.

Штамп ОТК

Дата выпуска _____

Руководство по эксплуатации представляет собой эксплуатационный документ, объединенный с паспортом.

1 Назначение

Счетчик импульсов–регистратор «ПУЛЬСАР» исполнение 1 (с индикатором) предназначен для:

- коммерческого и технологического учета потребления холодной и горячей воды, газа;
- работы в составе АСКУЭ.

Счетчик предназначен для эксплуатации в местах, где затруднен доступ к счетчикам воды, газа, электроэнергии, а также для удобства организации узла учета воды, газа или электроэнергии с предоставлением возможности отображения показаний нескольких счетчиков на одном индикаторе, возможности ведения архива потребления ресурсов.

Счетчик является вторичным преобразователем, реализуют до шести числоимпульсных каналов измерения и в качестве первичных преобразователей использует водосчетчики, счетчики газа, электросчетчики, имеющие импульсный (телеметрический) выход.

Счетчик обеспечивает:

Измерение и индикацию следующей текущей информации:

- потребленный объем воды, газа нарастающим итогом по каждому каналу;
- значение расхода воды, газа, приведенное к часу (м³/час) по каждому из шести каналов;
- время работы прибора в часах;
- дату и время.

Счетчик обеспечивает отображение настроечных параметров на ЖКИ.

Счетчик обеспечивает сохранение во встроенной энергонезависимой памяти архива потребления воды, газа, электроэнергии с последующей возможностью вывода на экран ЖКИ; на компьютер через оптическую головку, а также в локальную сеть по протоколу RS-485 в случае работы в составе АСКУЭ.

Тип счетчиков импульсов-регистраторов «Пульсар» зарегистрирован в Государственном реестре средств измерений РФ, свидетельство №41129.

Счётчик соответствует требованиям ТР ТС 020/2011, 004/2011. Декларация о соответствии: TC N RU Д-РУ.АЯ46.В.71534 от 22.09.14г.

2 Технические и метрологические характеристики

- Питание от литиевой батареи ER14250 3,6 В 2,2 А/ч
- Средний срок службы батареи, лет 6
- Внешнее питание, необходимое для работы интерфейса RS485, В 7...20

- Ток, потребляемый от внешнего источника питания, мА не более 15
- Характеристики числоимпульсных входов:
 - тип датчика (телеметрического выхода первичного прибора) герконовый, транзисторный, либо активный (потенциальный)
 - частота выходного сигнала, Гц, не более¹ 40
 - длительность импульса, мс, не менее 12
(пауза между импульсами должна быть не менее 12 мс)
 - цена импульса задаётся программно
 - уровень сигналов в случае использования счетчиков с активным выходом должен быть не более 3 В (уровень логического "0" 0..0,4 В, уровень логической "1" 2,4..3 В), сигналы большего уровня могут подключаться через пассивный делитель напряжения или через опторазвязку
- Условия эксплуатации:
 - Температура окружающей среды от минус 10 до плюс 50 °С (по отдельному заказу от минус 40 до плюс 70 °С)
 - Вибрации частотой (5-25) Гц и амплитудой смещения до 0,1 мм
 - Переменное частотой 50 Гц магнитное поле напряженностью не более 400 А/м
 - Относительная влажность воздуха до 95% при температуре 35 °С
 - Атмосферное давление от 84 до до 106,7 кПа
- Степень защиты IP53
- Число числоимпульсных входов 6
- Диапазон измерения объема воды и газа: 0-9999999^{м³} при цене импульса 1^{м³}/имп, 0-999999,9^{м³} при цене импульса 0,1 ^{м³}/имп и 0-99999,99^{м³} при цене импульса 0,01 и 0,001 ^{м³}/имп
 - Глубина архива: 1080 часов – почасового, 180 суток – посуточного, 24 месяца – помесячного
- Точность хода часов, сек/сут 5
- Предел допускаемой абсолютной погрешности измерения количества импульсов, имп. за время счёта ±1
 - Масса, г, не более 250
 - Габаритные размеры (ШхВхГ), мм, не более 115х95х40
 - Нарботка на отказ, ч 75000
 - Срок службы, лет, не менее 12
 - Межповерочный интервал, лет 6
 - Связь с персональным компьютером через оптическую головку или с помощью интерфейса RS485

11 Правила хранения и транспортирования

Счетчик импульсов-регистратор "Пульсар" в упаковке предприятия-изготовителя следует транспортировать любым видом транспорта в крытых транспортных средствах на любые расстояния. Во время транспортирования и погрузочно-разгрузочных работ транспортная тара не должна подвергаться резким ударам и прямому воздействию атмосферных осадков и пыли.

Предельные условия хранения и транспортирования:

- 1) температура окружающего воздуха от минус 50 до плюс 50 °С
- 2) относительная влажность воздуха не более 95%;
- 3) атмосферное давление не менее 61,33 кПа (460 мм рт. ст.)

Хранение приборов в упаковке на складах изготовителя и потребителя должно соответствовать условиям хранения "5" по ГОСТ 15150.

12 Гарантийные обязательства

12.1 Изготовитель гарантирует соответствие счетчика импульсов-регистратора «Пульсар» 6-канального требованиям ЮТЛИ.408842.001 ТУ при соблюдении потребителем условий эксплуатации, хранения, транспортирования и монтажа.

12.2 Гарантийный срок равен сроку службы прибора при соблюдении условий эксплуатации.

12.3 Гарантийный срок на литиевую батарею равен сроку службы батареи.

12.4 Изготовитель не принимает рекламации, если счётчики вышли из строя по вине потребителя из-за неправильной эксплуатации или при несоблюдении указаний, приведенных в настоящем «Руководстве».

По всем вопросам, связанным с качеством продукции, следует обращаться на предприятие-изготовитель.

12.5 В гарантийный ремонт принимаются счетчики полностью укомплектованные и с настоящим руководством.

¹ Максимальная частота входного сигнала и минимальная длительность импульса определяется настройками программного фильтра (п.4.1)

8 Техническое обслуживание

Техническое обслуживание должно проводиться лицами, изучившими настоящее руководство по эксплуатации.

Техническое обслуживание состоит из:

- 1) периодического технического обслуживания в процессе эксплуатации;
- 2) технического обслуживания перед проведением поверки.

Периодическое обслуживание заключается в осмотре внешнего вида счетчика-регистратора, в снятии и сверке измерительной информации, подточке внутренних часов, в устранении причин, вызывающих ошибки в работе.

Осмотр рекомендуется проводить не реже 1 раза в 6 месяцев, при этом проверяется надежность крепления прибора на месте эксплуатации, состояние кабельных линий.

Снятие информации следует проводить с использованием персонального компьютера через оптопорт, через сеть RS485 либо вручную с регистрацией показаний в журнале учета.

Обслуживание перед поверкой заключается в замене литиевой батареи.

9 Поверка

Счетчик-регистратор «ПУЛЬСАР» подлежит поверке, согласно ЮТЛИ.408842.001 МП «Методика поверки счетчиков-регистраторов «Пульсар», согласованной с Госстандартом РФ. Периодическая поверка проводится один раз в шесть лет.

10 Маркировка и пломбирование

Маркировка счетчика импульсов - регистратора содержит:

- 1) знак утверждения типа средств измерений;
- 2) товарный знак предприятия – изготовителя;
- 3) заводской номер прибора;

Счетчики импульсов–регистраторы с целью защиты от несанкционированного вмешательства в их работу, подлежат пломбированию представителем ресурсоснабжающей организации. Пломбирование осуществляется путем нанесения клея на мастику, которой заполняется чашка одного из винтов на передней панели.

- Длина линии связи между регистратором и счётчиком с импульсным выходом в зависимости от условий прокладки кабеля, м, не более 1000

- Длина линии связи между регистратором и ПК при использовании интерфейса RS485, м, не более 1200
- Количество приборов в сети RS485, не более 256

3 Состав изделия

Комплект поставки счетчика импульсов - регистратора определяется при заказе из состава, указанного в таблице 1.

Таблица 1

Комплект поставки		
№	Наименование	Количество
1	Счетчик импульсов – регистратор «ПУЛЬСАР» исп.1	
2	Оптическая головка для считывания данных в ПК	Согласно заказу
3	Программное обеспечение для считывания информации в ПК и ведения базы данных	Согласно заказу
4	Конвертер RS485/RS232 (USB/RS485)	Согласно заказу
5	Проушина	Согласно заказу
6	Руководство по эксплуатации	

4 Устройство и работа

Счетчик представляет собой микропроцессорный прибор, выполненный в пластмассовом ударопрочном корпусе, защищенном от воздействия внешней среды, состоящим из 2 частей. Внутри корпуса расположена печатная плата с присоединительными клеммниками

4.1 Описание интерфейса пользователя

Управление режимами вывода на ЖКИ осуществляется с помощью одной кнопки, расположенной на передней панели.

Все режимы вывода разделены на группы или меню. При кратковременном нажатии на кнопку (обозначим КН) на индикатор выводится значения из одного и того же меню. Чтобы перейти в другое меню необходимо нажать и не отпускать кнопку в течении 2 секунд (обозначим длительное нажатие –ДН). Схема меню приведена на рисунке 4.1.



Рис. 4.1 Схема меню

На индикаторе левая цифра служит для указания номера канала, по которому выводится информация. Галочки под цифрами служат для указания меню или группы параметров. Пункт меню определяется соответствием галочки и мнемонического обозначения на корпусе прибора.

Отображение накопленного объема

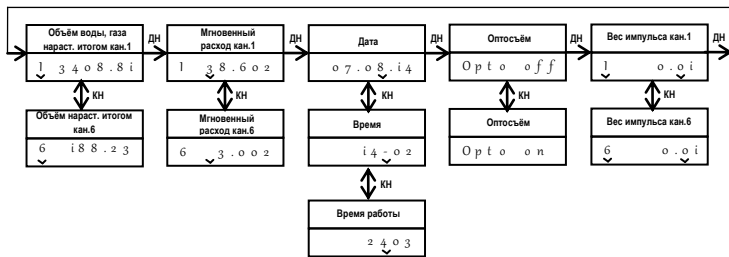
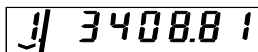

Данному режиму соответствует мнемоническое обозначение V. Единицы измерения m^3 .

В левой позиции отображается номер канала. В перечислении участвуют только объемы по каналам, включенным для измерения объема. Каналы, по которым не происходит измерение объема, не участвуют в перечислении.

Формат вывода объема

9999.999 – в случае, если цена импульса 0,001 м³/имп, в случае, если цена импульса 0,001 м³/имп, а измеренный объем превышает 9999.999 м³, объем выводится в формате 99999.99.

99999.99 – в случае, если цена импульса 0,01 м³/имп

999999.9 – если цена импульса 0,1 м³/имп

9999999 – если цена импульса 1 м³/имп

Нули слева не выводятся.

Отображение текущего расхода по каналам измерения объема

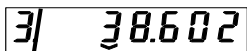

Данному режиму соответствует мнемоническое обозначение G. Единицы измерения $m^3/ч$.

В левой позиции отображается номер канала. Возможно перечисление

В случае, если отсутствует возможность использования схемы гальванической развязки, подключаемые преобразователи с активной выходной цепью (энергия с цепь поступает со стороны преобразователя) должны иметь высокий уровень напряжения от 1,5 до 3 В и низкий уровень не более 0,6 В. При использовании преобразователей с большим уровнем сигнала рекомендуется использовать пассивный делитель напряжения. Потенциальный провод активной выходной цепи должен быть подключен к контактам «+» каналов 1-6 клеммника, общий провод к контактам «-» каналов 1-6.

Подключение активных выходных цепей должно производиться при отсутствии напряжения питания.



Рис. 7.2 Схема клеммников платы

7.2 Подключение кабелей информационной сети RS485

В случае работы прибора в составе информационной сети по протоколу RS485, необходимо подать внешнее питание 7...20 В постоянного тока. Это напряжение обеспечивает работу части схемы, отвечающую за обеспечение приема и выдачи информации в соответствии со стандартом RS485. Подключение кабелей информационной сети RS485, а также питания проводится в соответствии со схемой рисунка 7.2. Плюс питания подключается к контакту «+V», минус питания к контакту «GND». Линия A (Data+) подключается к контакту «A», линия B (Data-) подключается к контакту «B».

конфигурирования прибора. Если конфигурирование не было проведено ранее или было проведено не в полном объеме, то выполните его в соответствии с п.4.2.

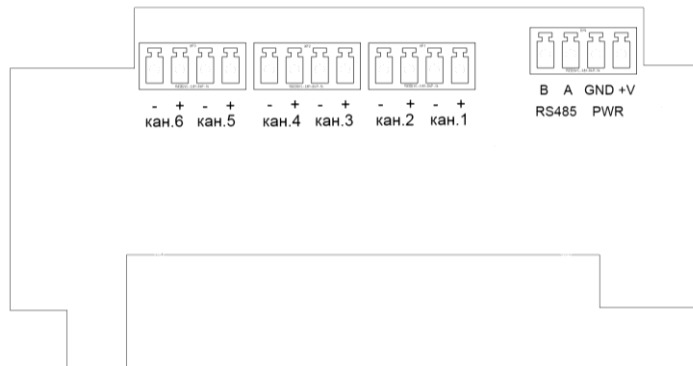
Перед началом эксплуатации рекомендуется произвести сброс счетчика часов работы прибора с помощью программного обеспечения «TestPortV3х».

По завершении монтажа и подключения преобразователей рекомендуется убедиться в работоспособности преобразователей и счетчика импульсов - регистратора. Данная проверка проводится сравнением меняющихся показаний первичных преобразователей и показаний счетчика-регистратора.

7 Подключение первичных преобразователей и внешних устройств

7.1 Подключение первичных преобразователей

Подключение выходных цепей преобразователей к счетчику-регистратору производится с использованием клеммников в соответствии со схемой рисунка 7.1. При подключении проводов к контактам клеммников рекомендуется использовать плоскую отвертку.

При подключении импульсных датчиков, имеющих в своем составе диод, необходимо подключать провод, обозначенный как «+» к контактам «+» каналов 1-6, а провод, обозначенный как «-» к контактам «-» каналов 1-6.

Подключение преобразователей с активной выходной цепью (или потенциальным выходом) рекомендуется проводить с использованием схемы гальванической развязки с использованием оптопар 4п33, 4п35 и др. в соответствии со схемой рис. 7.1.



Рис. 7.1 Схема подключения устройстве с активным выходом

значений текущего расхода только по каналам, включенным для измерения объема. Каналы, по которым не происходит измерение объема, не участвуют в перечислении. В случае, если не один из каналов не настроен на измерение объема, данный пункт меню не активен и пропускается при выборе меню длительным нажатием кнопки.

Отображение часов

Данному режиму соответствует мнемоническое обозначение Ч. Короткими нажатиями осуществляется перебор показаний даты в формате ДД.ММ.ГГ.

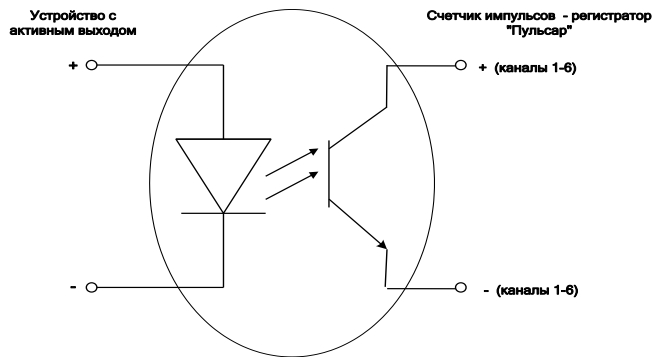
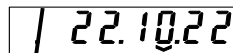

Времени в формате ЧЧ-ММ:

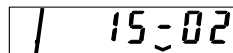

Времени работы прибора в часах:

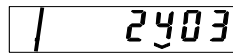

Отображение настроечных параметров

Данному режиму соответствует мнемоническое обозначение Н.

В этом меню возможен просмотр конфигураций каналов.

Левая цифра указывает номер канала, далее отображается вес импульса.

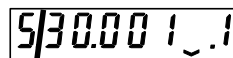

Включение режима ОПТО.

Режим "ОПТО" предназначен для считывания информации в ПК через оптопорт.

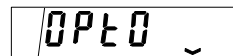

4.2 Порядок конфигурирования каналов и настройки прибора

Конфигурирование прибора осуществляется с помощью программного обеспечения «TestPortV3х», доступного на сайте изготовителя.

4.3 Считывание информации и конфигурирование счетчика импульсов–регистратора с использованием персонального компьютера

Связь персонального компьютера (ПК) и счетчика импульсов – регистратора "Пульсар" осуществляется либо с использованием оптоголовки, либо через интерфейс RS485.

Использование оптоголовки

Оптическая головка подключается к свободному Com-порту ПК и примагничивается к корпусу счетчика импульсов – регистратора. Провод оптоголовки должен быть направлен вниз. После этого необходимо войти в режим "ОПТО" меню настройки (п.4.1), далее обмен данными осуществляется по запросу компьютера.

Считывание данных и конфигурирование прибора выполняется в соответствии с описанием программного обеспечения.

Скорость обмена через оптоголовку 9600 бод.

В целях экономии батареи, при отсутствии обмена данными в течение 1 мин. осуществляется автоматический выход прибора из режима "ОПТО".

Использование интерфейса RS485

Интерфейс RS485 позволяет объединять несколько счетчиков-импульсов – регистраторов "Пульсар" в локальную сеть с возможностью считывания данных в ПК или другое устройство. При этом длина линии связи между счетчиком импульсов – регистратором и ПК может достигать 1200 м или более при использовании ретрансляторов RS485/RS485. Сеть RS485 может состоять и из одного счетчика импульсов – регистратора. Для подключения сети RS485 к компьютеру используется конвертер RS485/232 или USB/RS485. Подключение кабелей сети RS485 осуществляется в соответствии с п.7.2 настоящего документа. Подключение конвертера RS485/232 производится в соответствии с руководством по эксплуатации на конвертер.

Считывание данных и конфигурирование прибора выполняется в соответствии с описанием программного обеспечения.

Скорость обмена по протоколу RS485 9600 бод.

5 Указание мер безопасности

По степени защиты от поражения электрическим током счетчик - регистратор относится к классу III по ГОСТ 12.2.007.0.

ПРЕДУПРЕЖДЕНИЕ



При ненадлежащем обращении с литиевой батареей возникает опасность взрыва.

Батареи

– никогда не заряжайте

– не вскрывайте

– не замыкайте накоротко на время более 1 с

– не перепутывайте полюса

– не нагревайте свыше 100 °С

– защищайте от прямых солнечных лучей.

○ На батареях не должна конденсироваться влага.

○ При необходимости транспортировки следует соблюдать предписания по обращению с опасными грузами для соответствующего вида транспорта (обязательная маркировка).

○ Использованные литиевые батареи относятся к специальному виду отходов.

6 Подготовка к использованию

6.1 Подготовка изделия к установке на месте эксплуатации

Перед установкой счетчика-регистратора проверьте его комплектность в соответствии с паспортом. Выполните внешний осмотр с целью выявления механических повреждений корпуса прибора. Если прибор находился в условиях, отличных от условий эксплуатации, то перед вводом в эксплуатацию необходимо выдержать его в указанных условиях не менее 2 ч.

6.2 Размещение

При выборе места для установки следует руководствоваться следующими критериями: не следует устанавливать счетчик-регистратор в местах, где возможно присутствие пыли или агрессивных газов, располагать вблизи мощных источников электромагнитных и тепловых излучений или в местах, подверженных тряске, вибрации или воздействию воды.

Прибор крепится к плоской поверхности либо с использованием отверстий в задней части корпуса, либо с использованием внешних проушин (см. приложение А).

6.3 Подготовка к работе

Перед началом работы убедитесь в соответствии подключения внешних устройств требованиям п.6 и правильности выполненного