



0621 • 1/2" ÷ 2"

СТАТИЧЕСКИЙ БАЛАНСИРОВОЧНЫЙ КЛАПАН

ПРИСОЕДИНЕНИЕ:

ВНУТРЕННЯЯ РЕЗЬБА - ВНУТРЕННЯЯ РЕЗЬБА



ОПИСАНИЕ

Статический балансировочный клапан позволяет производить плавную и точную регулировку расхода теплоносителя внутри распределительного трубопровода. Он используется для статической балансировки отопительных контуров и во всех ситуациях, когда необходимо легко установить и измерить скорость потока жидкости. Калибровочная рукоятка с градуированной шкалой позволяет регулировать скорость потока, проходящего через клапан, от максимального значения до полного его перекрытия, без помощи дополнительных инструментов. Клапан имеет два штуцера с внутренней резьбой для подключения игольчатых зондов которые позволяют измерить перепад давлений на калиброванном отверстии работающему по принципу Вентури (с фиксированным значением коэффициента расхода), что в свою очередь позволяет рассчитать расход с высокой точностью. Клапан также оснащен системой предварительной настройки, что позволяет быстро вернуться к ранее установленному значению расхода после использования функции полного перекрытия. Дренажное отверстие может быть использовано для подключения импульсной трубки клапана контроля перепада давлений DPCV (артикул 0610).

ТЕХНИЧЕСКИЕ ХАРАКТЕРИСТИКИ

Давление: максимально допустимое (PN)	25 бар
Температура: максимально допустимая	0°C (искл. замерзание) ÷ 110°C
Совместимые жидкости: вода (за искл. пара) гликолевые растворы	гликоль максимум 50%
Резьба: подключение к трубопроводу дренажное отверстие подсоединение штуцеров давления Диаметр игольчатых зондов:	резьба согласно ISO 228/1 резьба G1/4" согласно ISO 228/1 резьба 3/8" 24 UNF con ANSI B1.1 Ø 3 мм

КОНСТРУКЦИЯ

Корпус и внутренние компоненты в контакте с водой	латунь DZR CW602N
Внутренние элементы не в контакте с водой	латунь CW614N
Уплотнительные кольца и другие уплотнители	эластомер EPDM
Седло	PTFE
Пластмассы	полиамид армированный стекловолокном полипропилен

ТОВАРНЫЙ КОД

0621.015	внутр./внутр.	1/2"	0621.033	внутр./внутр.	1"1/4
0621.020	внутр./внутр.	3/4"	0621.042	внутр./внутр.	1"1/2
0621.025	внутр./внутр.	1"	0621.050	внутр./внутр.	2"



OFFICINE RIGAMONTI S.p.A.
via Circonvallazione, 9
13018 Valduggia (VC), ITALY
TEL +39 0163.48165
FAX +39 0163.47254
www.officinerigamonti.it
export@officinerigamonti.it

0621 • 1/2" ÷ 2"

СТАТИЧЕСКИЙ БАЛАНСИРОВОЧНЫЙ КЛАПАН

ПРИСОЕДИНЕНИЕ: ВНУТРЕННЯЯ РЕЗЬБА - ВНУТРЕННЯЯ РЕЗЬБА

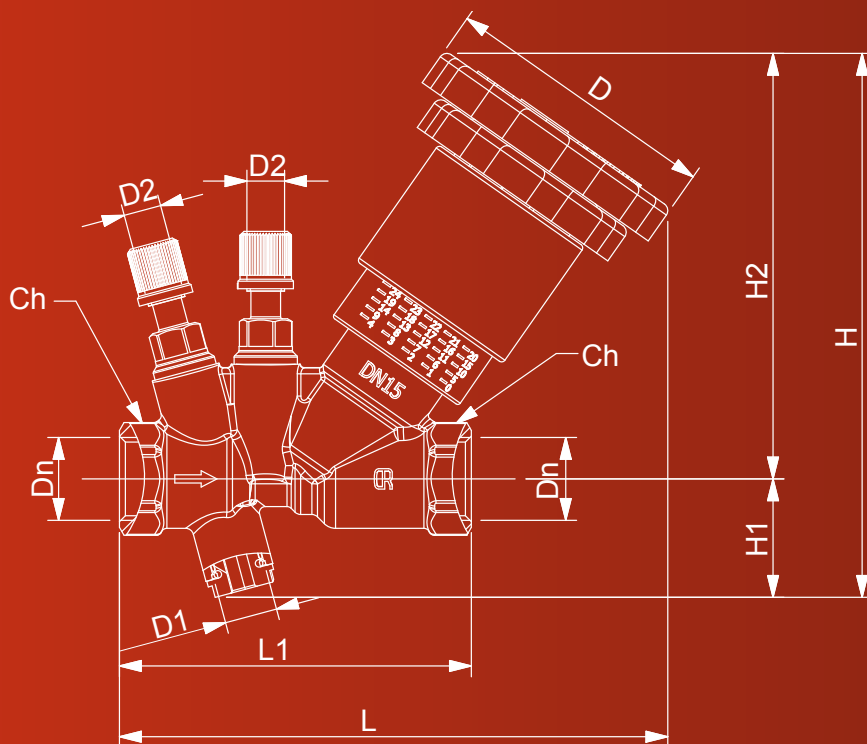

ХАРАКТЕРИСТИКИ

Артикул	Dn	D [мм]	D1	D2	L [мм]	L1 [мм]	H [мм]	H1 [мм]	H2 [мм]	Ch [мм]	Kv Venturi
0621.015	1/2"	70	1/4"	3/8" - 24 UNF	138	89	137	30	107	26	2,5
0621.020	3/4"	70	1/4"	3/8" - 24 UNF	144	96	142	33	109	33	4,2
0621.025	1"	70	1/4"	3/8" - 24 UNF	158	111	156	35	121	40	8,4
0621.033	1"1/4	70	1/4"	3/8" - 24 UNF	163	121	162	41	121	48	18,5
0621.042	1"1/2	70	1/4"	3/8" - 24 UNF	186	148	183	44	139	56	27,5
0621.050	2"	70	1/4"	3/8" - 24 UNF	190	160	190	51	139	66	38,0

0621 • 1/2" ÷ 2"

СТАТИЧЕСКИЙ БАЛАНСИРОВОЧНЫЙ КЛАПАН

ПРИСОЕДИНЕНИЕ: ВНУТРЕННЯЯ РЕЗЬБА - ВНУТРЕННЯЯ РЕЗЬБА

ИНСТРУКЦИЯ ПОДБОРА КЛАПАНА

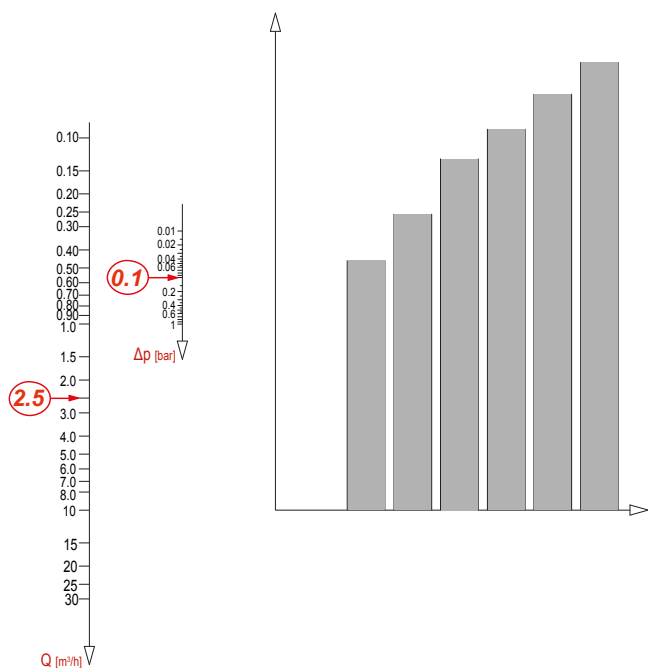

A Определите с помощью диаграммы значение расхода Q и перепад давления Δp требуемые системой на подаче и обратке; Например, предположим что: Q=2,5 м³/ч и Δp=0,1бар
Для удобства напоминаем, что:
1 л/сек = 3,6 м³/час
1 бар = 10 мН₂O = 100 кПа

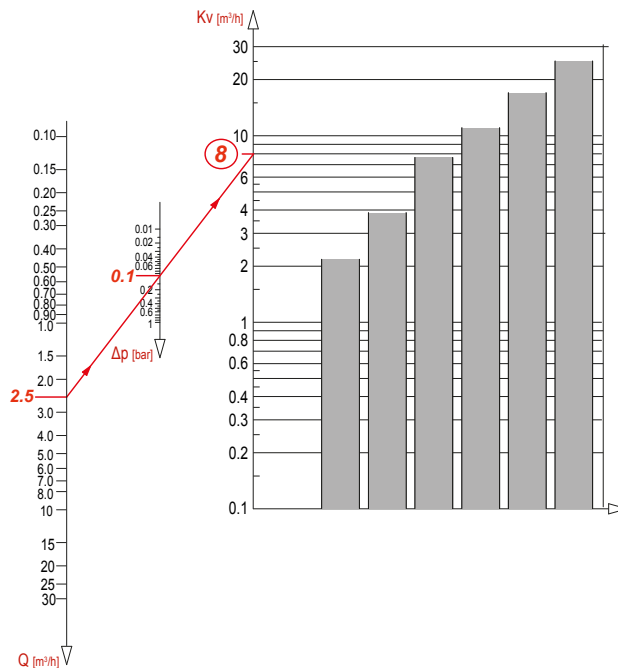

B Проведите линию через определенные значения и продлите ее, до пересечения показателя значений Kv; на примере Kv=8м³/ч.

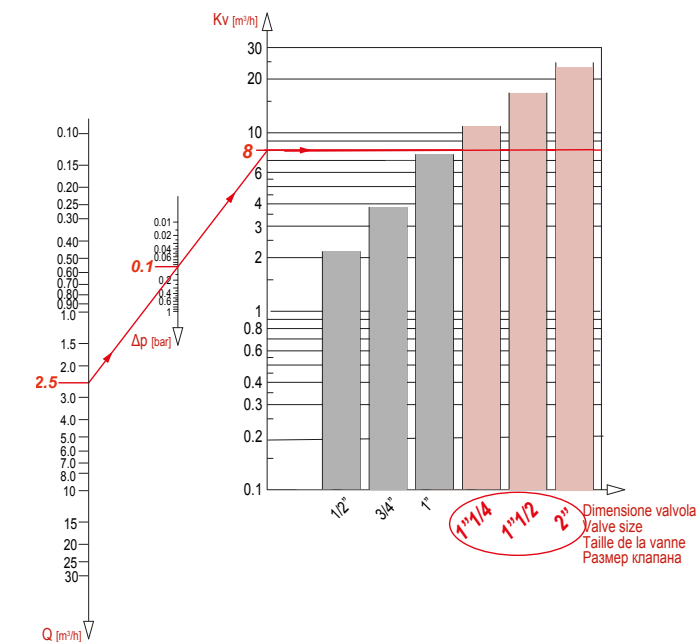

C Продолжить горизонтальную линию вдоль определенного значения Kv; пересекаемые колонны определяют клапаны которые подходят для использования в данной системе; в этом случае мы можем использовать клапана размером 1"1/4, 1"1/2 и 2".

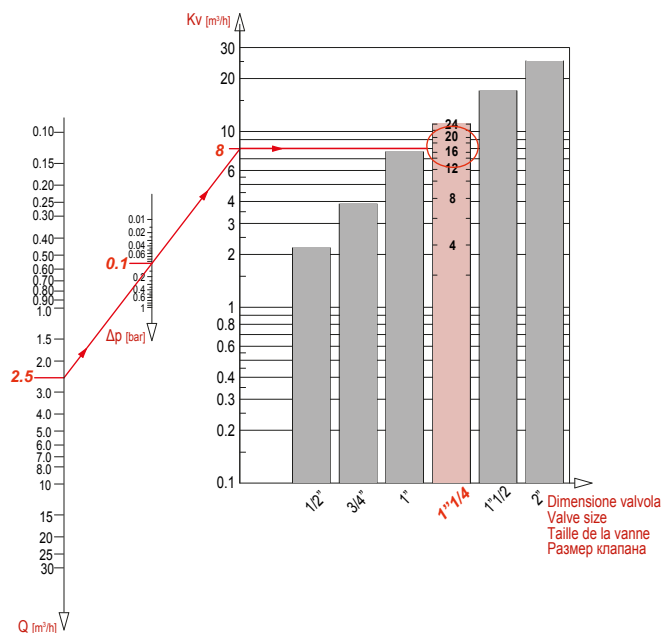

D Из подходящих клапанов выберите меньший из размеров; в этом случае 1"1/4. Пересечение между выбранной колонной и горизонтальной прямой определяет значение требуемой калибровки; в этом случае 17.

0621 • 1/2" ÷ 2"

СТАТИЧЕСКИЙ БАЛАНСИРОВОЧНЫЙ КЛАПАН

ПРИСОЕДИНЕНИЕ: ВНУТРЕННЯЯ РЕЗЬБА - ВНУТРЕННЯЯ РЕЗЬБА

СХЕМА ПОДБОРА КЛАПАНА

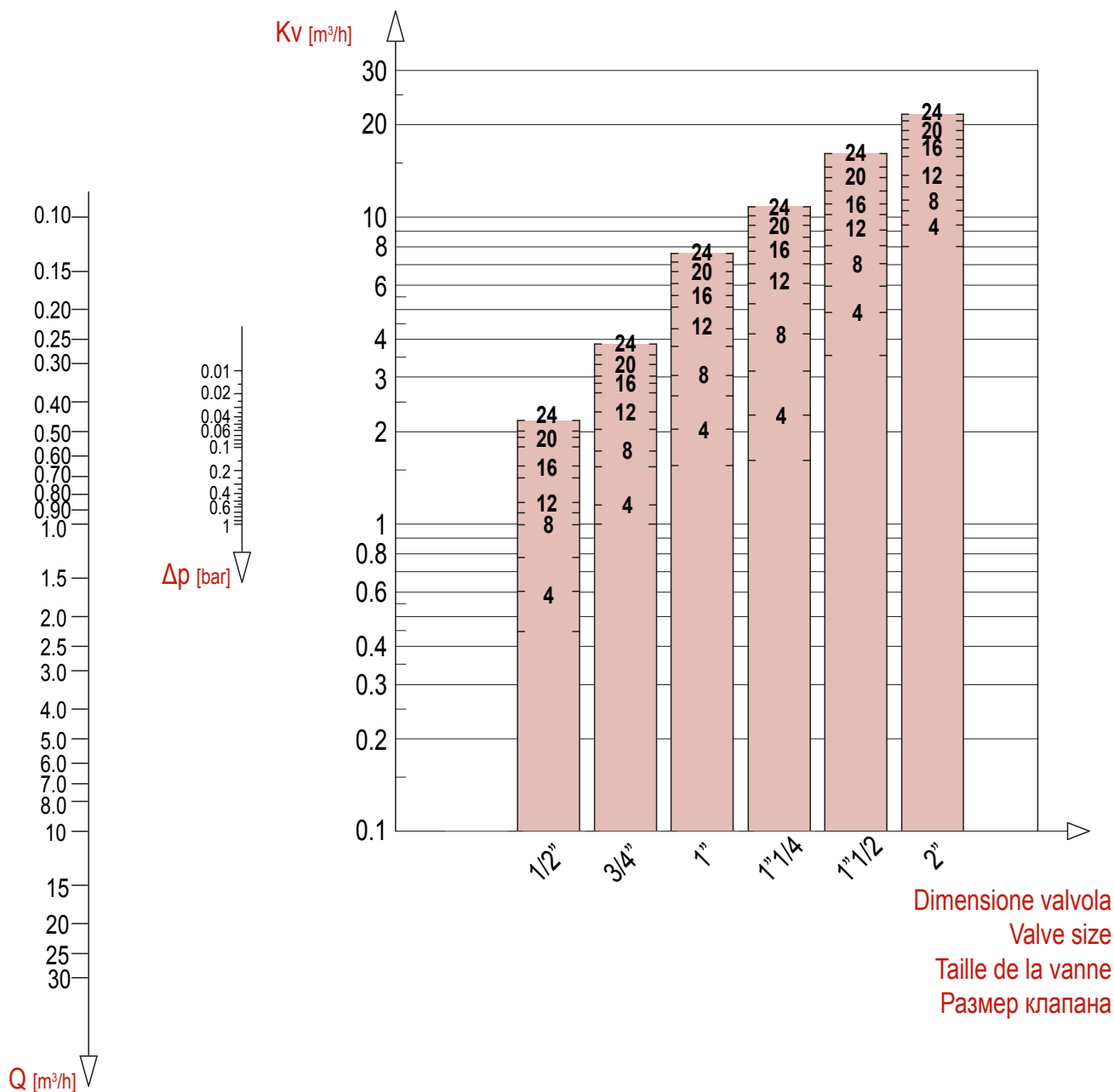

0621 • 1/2" ÷ 2"

СТАТИЧЕСКИЙ БАЛАНСИРОВОЧНЫЙ КЛАПАН

ПРИСОЕДИНЕНИЕ: ВНУТРЕННЯЯ РЕЗЬБА - ВНУТРЕННЯЯ РЕЗЬБА

ГРАФИК ПОТЕРИ ДАВЛЕНИЯ

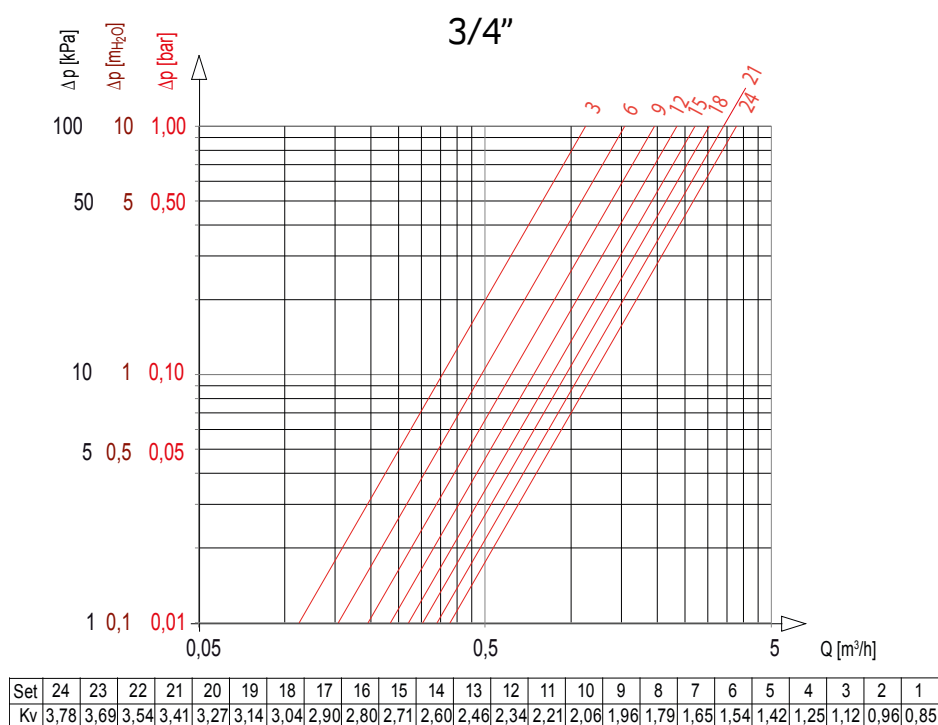
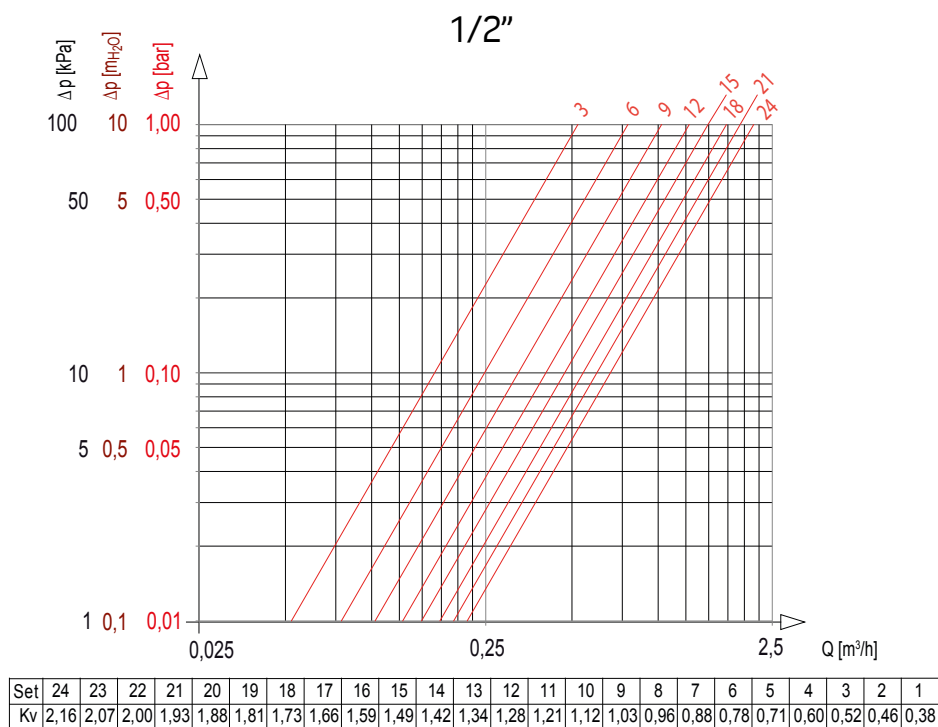

0621 • 1/2" ÷ 2"

СТАТИЧЕСКИЙ БАЛАНСИРОВОЧНЫЙ КЛАПАН

ПРИСОЕДИНЕНИЕ: ВНУТРЕННЯЯ РЕЗЬБА - ВНУТРЕННЯЯ РЕЗЬБА

ГРАФИК ПОТЕРИ ДАВЛЕНИЯ

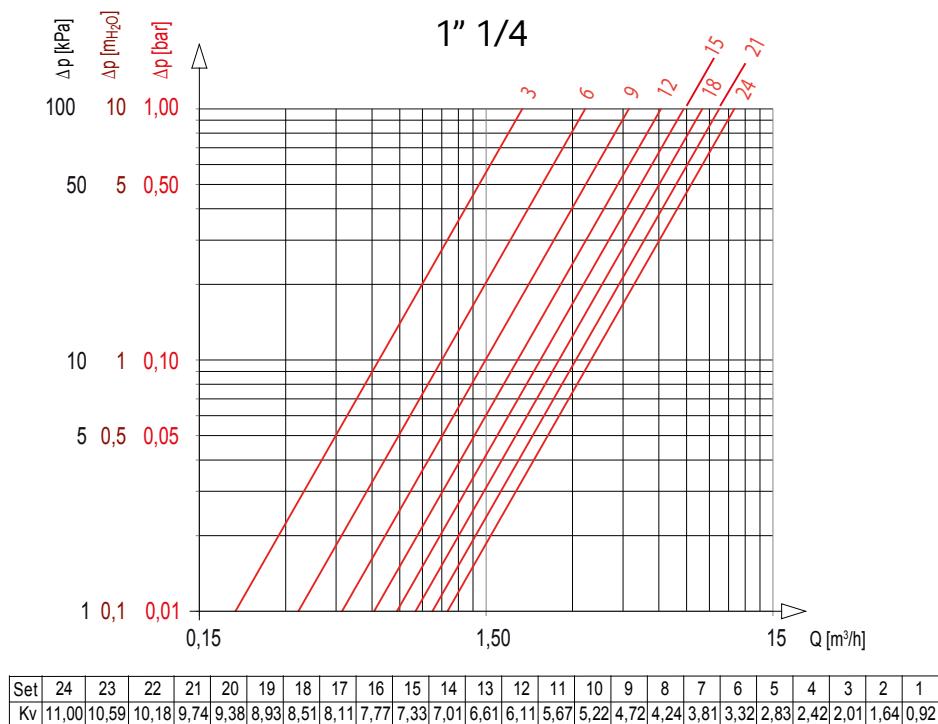
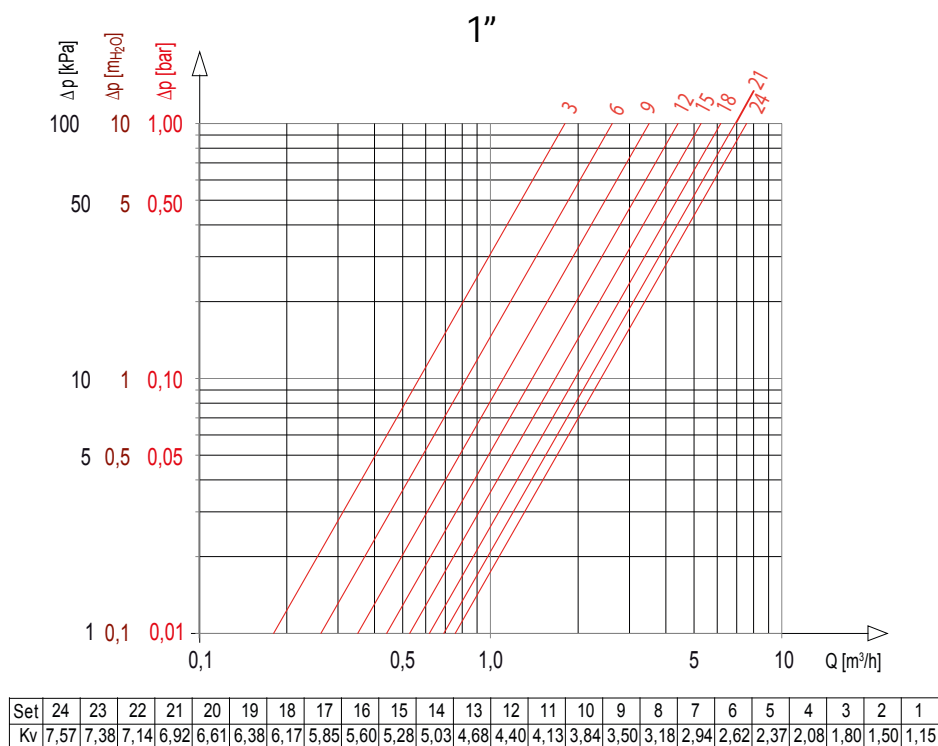

0621 • 1/2" ÷ 2"

СТАТИЧЕСКИЙ БАЛАНСИРОВОЧНЫЙ КЛАПАН

ПРИСОЕДИНЕНИЕ: ВНУТРЕННЯЯ РЕЗЬБА - ВНУТРЕННЯЯ РЕЗЬБА

ГРАФИК ПОТЕРИ ДАВЛЕНИЯ

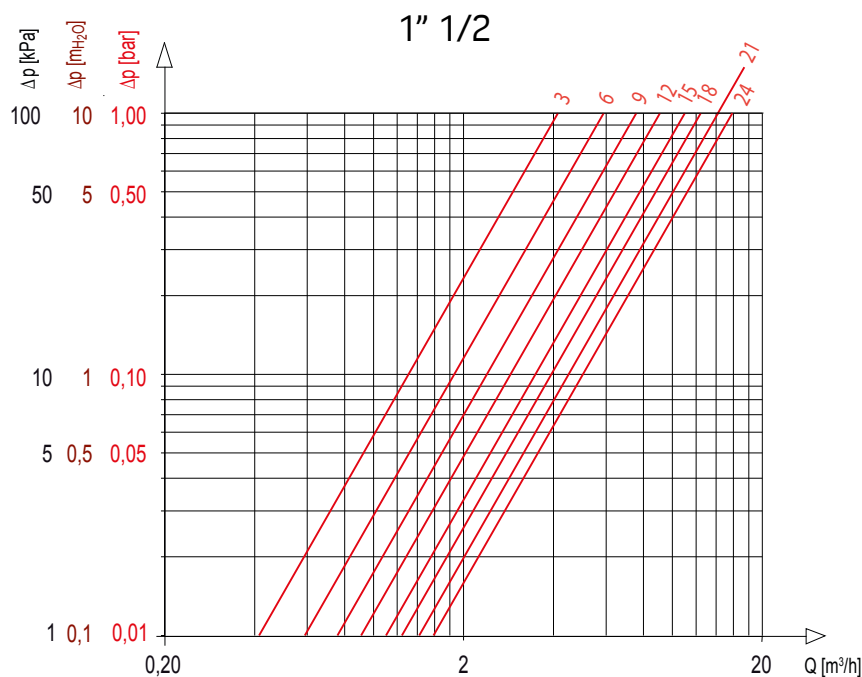

Set	24	23	22	21	20	19	18	17	16	15	14	13	12	11	10	9	8	7	6	5	4	3	2	1
Kv	15,87	15,40	14,72	14,21	13,68	13,01	12,44	12,07	11,52	11,00	10,16	9,73	9,08	8,71	8,20	7,57	7,00	6,51	5,89	5,27	4,88	4,14	3,62	3,19

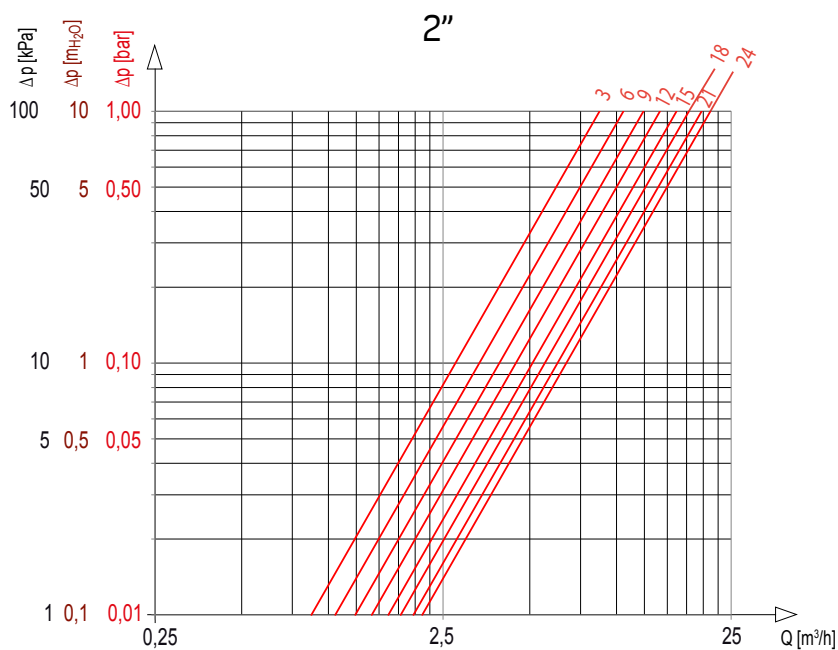

Set	24	23	22	21	20	19	18	17	16	15	14	13	12	11	10	9	8	7	6	5	4	3	2	1
Kv	21,17	20,91	20,30	19,73	19,04	18,41	17,83	17,32	16,68	16,15	15,51	14,80	14,15	13,69	13,14	12,40	11,82	11,19	10,57	9,90	9,40	8,73	7,98	5,93